



Easytop Inox-Kugelhahn mit SC-Contur

- Pressanschlüsse

Ausstattung

Ventilgehäuse Edelstahl nichtrostend, Dichtelemente (Pressanschlüsse) EPDM, Betätigungshebel T-Form mit Medienkennzeichnung grün/rot auswechselbar

mit **DVGW-Prüfzeichen**

Modell 2375

Artikel 834 487

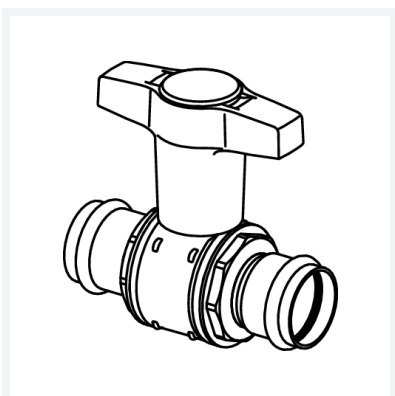

Eigenschaften

Betriebsdruck	BD	max. 1,6 MPa (PN 16)
Durchmesser Nominal	DN	25
Rohraußendurchmesser	d	28
Z-Maß	Z	34 mm
Länge	L	58 mm
Länge 1	L1	51 mm
Höhe 1	H1	91 mm
Höhe 2	H2	22 mm
Schlüsselweite	SW	38 mm
Werkstoff	Edelstahl Rostfrei	