



Wärmepumpen-Anschlussset

- ausgestattet mit Gummi-Endmanschette Modell 5388
- vorgedämmtes PB-Doppelrohr zur erdverlegten Anbindung von Wärmepumpen mit System Raxofix, flexibel

Ausstattung

vollständig ausgeschäumte PE-Dämmung ($\lambda= 0,038\text{W}/(\text{mK})$) (50 °C), VDE Elektro-Wellrohr für Steuerleitung und Spannungsversorgung

Modell 1406.5

Artikel 838 836

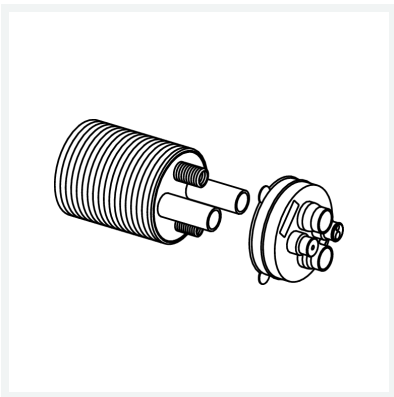

Eigenschaften

Rohraußendurchmesser	d	32
Wandstärke	s	3,2
Länge	L	20 m
Gewicht	32000 g	
Volumen	55045,27 cm ³	