



Sky Air Advance-series
Klimatisierung
Technische Daten
RZA-D



INHALT

RZA-D

1	Merkmale	5
	RZA-D	5
2	Specifications	6
3	Elektrische Daten	9
	Daten Elektrik	9
4	Zubehör	10
5	Kombinationstabelle	11
	Tabelle der Kombinationen	11
6	Leistungstabellen	12
	Kühl-/Heizleistungstabellen	12
	Tabellen der maximalen Heizleistung	14
7	Abmessungszeichnungen	15
8	Masseschwerpunkt	16
	Massenschwerpunkt	16
9	Kältemittelkreislauf	17
	Kältemittelkreisläufe	17
	Kältemittelkreislauf Twin-Anwendung	18
	Kältemittelkreislauf Triple-Anwendung	19
	Kältemittelkreislauf Double-Twin-Anwendung	20
10	Elektroschaltplan	21
	Elektroschaltpläne – Drei Phasen	21
11	Schalldaten	22
	Schallleistungsspektrum	22
	Schalldruckspektren - Kühlen	23
	Schalldruckspektren - Heizen	24
	Schalldruckspektrum – Flüsterbetrieb Stufe 1	25
	Schalldruckspektrum – Flüsterbetrieb Stufe 2	26
	Schalldruckspektrum – Flüsterbetrieb Stufe 3	27
12	Installation	28
	Installationsverfahren	28

	Wartungsfreiraum	31
13	Betriebsbereich	32
14	Geeignete Innengeräte	33

1 Merkmale

1 - 1 RZA-D

Großes Sky Air-System für kommerzielle Anwendungen im kompaktesten Gehäuse aller Zeiten

- › Kompakter (Höhe 870 mm) und leichter Aufbau mit nur einem einzigen Ventilator macht das Gerät unauffällig, ist platzsparend und problemlos zu installieren
- › Problemlose Handhabung und Instandhaltung, dank großem Zugangsbereich, 7-Segment-Anzeige und zusätzlichem Tragegriff
- › Durch eine Entscheidung für ein mit R32 betriebenes Produkt verringern sich die möglichen negativen Auswirkungen auf die Umwelt im Vergleich zu R410A um 68 %: dank höherer Energieeffizienz, bei gleichzeitiger Senkung des Energieverbrauchs und einer geringeren Kältemittelfüllmenge
- › Weiterverwendung bereits vorhandener Technik für R-22 oder R-407C
- › Heizbetrieb bis -20 °C garantiert
- › Eine mit Kältemittel gekühlte Inverterplatine garantiert eine zuverlässige Kühlung, da diese unabhängig von der Umgebungstemperatur ist.
- › Maximale Rohrleitungslänge von bis zu 100 m
- › Maximaler Höhenunterschied bis zu 30 m
- › Außengeräte für Einzelsplit-, Twin-, Triple-, Doppel-Twin-Anwendung

1



Inverter



Automatische
Umschaltung
Kühlen/Heizen

2 Specifications

1 - 1 RZA-D

2

Technical Specifications					RZA200D		RZA250D	
Gehäuse	Farbe	Elfenbeinweiß						
	Material	Lackiertes, galvanisiertes Stahlblech						
Abmessungen	Unit	Höhe	mm					870
		Width	mm					1.100
		Depth	mm					460
	Versandpaket	Höhe	mm					1.050
		Breite	mm					1.205
	Tiefe	mm					569	
Gewicht	Gerät	kg					117	
	Versandpaket	kg					127	
Verpackung	Gewicht	kg					10	
Wärmetauscher	Lamelle	WF Lamelle						
	Typ	Schutzbehandlung						
		Korrosionsschutz-Behandlung (PE)						
Fan	Typ	Flügelventilator_						
	Discharge direction	Horizontal						
	Anzahl	1						
Luftstromvolumen	Kühlung	Nom.	m ³ /min	101				119
		Heizen	Nom.	m ³ /min	126			
		Teil	m ³ /min					
Ventilatormotor	Anzahl	1						
	Modell	Bürstenloser Gleichstrommotor						
	Ausgabe	W						600
	Antrieb	Direktantrieb						
Verdichter	Anzahl_	1						
	Typ	Hermetischer Scrollverdichter						
Betriebsbereich	Kühlung	Umgebung	Min.	°CDB				-20
			Max.	°CDB				46
	Heizen	Umgebung	Min.	°CWB				-20
			Max.	°CWB				15
Sound power level	Cooling			73				76
	Heating			76 (1)				79 (1)
Schalldruckpegel	Kühlung	Nom.	dB	53				57
		Heizen	Nom.	dB	60			
Kältemittel	Typ	R-32						
	Füllmenge	kg						5
	Füllmenge	TCO ₂ Eq						3,38
Kältemittel	Control	Elektronisches Expansionsventil_						
	GWP	675						
	Kreisläufe	Anzahl						1
Refrigerant oil	Typ	FW68DE						
	Füllmenge	l						3
Rohrleitungsanschlüsse	Flüssigkeit	Anzahl	Typ					1
			AD	mm				
	Gas	Anzahl	Typ					1
			OD	mm				
Drain	Anzahl	Typ					8	
		OD	mm					26
Leitungslänge	Max.	AG – IG	m					5
			m					100
	System	Unbefüllt	m					30
	Zusätzliche Kältemittelfüllmenge	kg/m						
	Wärmeisolierung	Siehe Installationsanleitung						
Defrost method	Sowohl Flüssigkeits- als auch Gasleitungen							
Regelung des Abtaubetriebs	Prozessumkehrung							
Capacity control	Fühler für Außen-Wärmetauscheratemperatur							
Method	Invertergeregelt							
PED	Kategorie	Kategorie II						
	Kritischstes Teil	Bezeichnung						Flüssigkeitsabscheider
	P _s * V	Bar*l						172,3
Schutzvorrichtungen	Element	01						Hochdruckschalter
		02						Niederdruckschalter
		03						Überlastschutz für Ventilatormotor_
		04						Überstromrelais
		05						Inverter-Überlastungsschutz
		06						Sicherung der Leiterplatte

Standard accessories: Installationsanleitung; Quantity: 1;

Standard accessories: Allgemeine Schutzmaßnahmen; Quantity: 1;

Standard accessories: Kabelbinder; Quantity: 2;

Standard accessories: F-Gase-Aufkleber abziehen; Quantity: 1;

Standard accessories: Verbindungsleitungen; Quantity: 6;

2 Specifications

1 - 1 RZA-D

Electrical Specifications			RZA200D	RZA250D
Spannungsversorgung	Bezeichnung		Y1	
	Phase		3~	
	Frequenz	Hz	50	
	Spannung	V	380-415	
	Spannungsbereich	V	342	
V		457		
Current	Zmax	Liste	Keine besonderen Anforderungen	
	Minimum Ssc value	kVa	2.169	
Wiring connections	For power supply	Remark	Siehe Installationsanleitung Außengerät	
	For connection with indoor	Remark	Siehe Installationsanleitung Außengerät	
Power supply intake			See installation manual outdoor unit	
Strom - 50 Hz	Höchstamperezahl für Sicherung (MSiA)	A	20	

(1) Gemäß ENER Lot 21

Leistung und Leistungsaufnahme			FDA200A + RZA200D	FDA250A + RZA250D	
Kühlleistung	Nom.	kW	19,0 (1)	22,0 (1)	
Heizleistung	Nom.	kW	22,4 (2)	24,0 (2)	
Raumkühlen	Leistung Pdesign	kW	19,0	22,0	
	SEER		6,26	5,38	
	ηs,c	%	247	212	
	Jährlicher Energieverbrauch	kWh/a	1.821	2.455	
	Raumheizen (Durchschnittliches Klima)	Leistung Pdesign	kW	11,2	12,1
Raumheizen (Durchschnittliches Klima)	SCOP/A		3,59	3,55	
	SCOPnet/A		3,59	3,55	
Raumheizen (Durchschnittliches Klima)	ηs,h	%	141	139	
	Jährlicher Energieverbrauch	kWh/a	4.368	4.765	
Erforderliche Reserve-Heizleistung bei Auslegungsbedingungen			0,00		
Raumkühlen	Bedingung A (35 °C - 27/19)	Pdc	kW	19,0	22,0
		EERd		2,69	2,51
		Leistungsaufnahme	kW	7,06	8,76
	Bedingung B (30 °C - 27/19)	Pdc	kW	14,1	16,2
		EERd		5,28	4,46
		Leistungsaufnahme	kW	2,66	3,63
	Bedingung C (25 °C - 27/19)	Pdc	kW	8,93	10,4
		EERd		8,89	7,22
		Leistungsaufnahme	kW	1,00	1,44
	Bedingung D (20 °C - 27/19)	Pdc	kW	4,66	4,60
		EERd		8,51	6,92
		Leistungsaufnahme	kW	0,55	0,67
Raumheizen (Durchschnittliches Klima)	TOL	Tol (Temperaturbetriebsgrenze)	°C	-10	
		Pdh (deklarierte Heizleistung)	kW	11,2	12,1
		COPd (deklariertes COP)		2,20	2,18
	TBivalent	Leistungsaufnahme	kW	5,08	5,55
		Tbiv (bivalent temperature)	°C	-10	
		Pdh (deklarierte Heizleistung)	kW	11,2	12,1
	Bedingung A (-7 °C)	COPd (deklariertes COP)		2,20	2,18
		Leistungsaufnahme	kW	5,08	5,55
		Pdh (deklarierte Heizleistung)	kW	9,86	10,7
	Bedingung B (2 °C)	COPd (deklariertes COP)		2,40	2,43
		Leistungsaufnahme	kW	4,11	4,41
		Pdh (deklarierte Heizleistung)	kW	6,05	6,52
Raumheizen (Durchschnittliches Klima)	Bedingung B (2 °C)	COPd (deklariertes COP)		3,39	
		Leistungsaufnahme	kW	1,78	1,92
	Bedingung C (7 °C)	Pdh (deklarierte Heizleistung)	kW	3,92	4,19
		COPd (deklariertes COP)		5,04	4,84
	Bedingung D (12 °C)	Leistungsaufnahme	kW	0,78	0,87
		Pdh (deklarierte Heizleistung)	kW	3,75	3,82
Raumheizen (Durchschnittliches Klima)	Bedingung D (12 °C)	COPd (deklariertes COP)		5,28	5,05
		Leistungsaufnahme	kW	0,71	0,76

2 Specifications

1 - 1 RZA-D

2

Leistung und Leistungsaufnahme					FDA200A + RZA200D	FDA250A + RZA250D
Energieverbrauch in Betriebsarten „Nicht aktiv“	Modus	Kühlen	PCK	kW		0,031
	„Kurbel- wannen- heizung“	Heizen	PCK	kW		0,031
	Modus	Kühlen	POFF	kW		0,031
	„AUS“	Heizen	POFF	kW		0,040
	Modus	Kühlen	PSB	kW		0,031
	„Stand- by“	Heizen	PSB	kW		0,040
	Modus	Kühlen	PTO	kW		0,018
	„Ther- most- at AUS“	Heizen	PTO	kW		0,052
Kennzeichnung, ob die Heizung mit einer Zusatzheizung ausgestat- tet ist (Einzelsplit-Anwendung)						Nein
Zusatzheizung (Einzelsplit-Anwen- dung)	Reser- veleis- tung	Heizen	elbu	kW		0,0
Kühlung	Cdc (Absinken Kühlung)					0,25
Heizen	Cdh (Absinken Heizen)					0,25
Kühlfunktion inklusiv						Ja
Heizfunktion inklusiv						Ja
Durchschnittliches Klima inklusiv						Ja
Kalte Saison inklusiv						Nein
Warme Saison inklusiv						Nein

(1)Nennkühlleistungen basieren auf: Innentemp.: 27 °C TK, 19 °C FK; Außentemperatur: 35 °C TK; äquivalente Länge Kältemittelleitung: 5 m; Niveauunterschied: 0 m. |

(2)Nennheizleistungen basieren auf: Innentemperatur: 20°C TK; Außentemperatur: 7°C TK, 6°C FK; äquivalente Kältemittel-Leitungslänge: 5 m; Niveauunterschied: 0 m.

3 Elektrische Daten

3 - 1 Daten Elektrik

RZA-D

Symbole

- MCA: Min. Amperezahl Stromkreis [A]
- TOCA: Gesamt-Überstrom [A]
- MFA: Max. Amperezahl Sicherung [A]
- MSC: Spitzenstrom beim Kompressoranlauf [A]
- RLA: Nenn-Strombelastbarkeit [A]
- OFM: Außenlüftermotor
- IFM: Lüftermotor Innengerät
- FLA: Vollast Ampere [A]
- KW: Nenn-Ausgangsleistung des Lüftermotors [kW]

Hinweise

1. Die RLA basiert auf den folgenden Bedingungen.
 - Kühlen
 - Innentemperatur 27.0°C DB / 19.0°C WB
 - Außentemperatur 35.0°C DB
 - Heizen
 - Innentemperatur 20.0°C DB
 - Außentemperatur 7.0°C DB / 6.0°C WB
2. TOCA ist der Gesamtwert eines jeden Überstromsatzes.
3. Spannungsbereich
 - Die Geräte sind für die Verwendung an elektrischen Systemen geeignet, bei denen die an der Geräteklemme anliegende Spannung nicht außerhalb der angegebenen Grenzen liegt.
4. Die höchstzulässige Spannungsdifferenz zwischen den Phasen beträgt 2%.
5. MCA ist die maximale Stromaufnahme.
 - Die Leistung des MFA muss höher sein als diejenige des MCA.
 - Wählen Sie MFA gemäß der Tabelle.
6. Wählen Sie den Aderquerschnitt entsprechend MCA.
7. MFA wird zur Auswahl des Sicherungsschalters und des Fehlerschutzschalters verwendet.
 - Fehlerstrom-Schutzschalter

3D125194A

RZA-D

Innen	Außen	Stromversorgung	Spannungsbereich		Verdichter					OFM		IFM				
					MCA	TOCA	MFA	MSC	RLA	kW	FLA	FLA				
FDA200A2VEB		3N~ 50Hz 380-415V	Minimum: 342 V	Max. 457 V	(15,9)*	—	20	—	14,0	0,6	1,3	4,0				
FCAG50BVEB	x4				RZA200D7Y1B	16,1	—	20	—	13,0	0,6	1,3	0,3 x4			
FCAG60BVEB	x3				RZA200D7Y1B	16,7	—	20	—	13,9	0,6	1,3	0,3 x3			
FCAG71BVEB	x3				RZA200D7Y1B	16,7	—	20	—	13,9	0,6	1,3	0,3 x3			
FCAG100BVEB	x2				RZA200D7Y1B	16,4	—	20	—	13,1	0,6	1,3	0,7 x2			
FFA50A2VEB	x4				RZA200D7Y1B	16,5	—	20	—	13,0	0,6	1,3	0,4 x4			
FFA60A2VEB	x3				RZA200D7Y1B	17,7	—	20	—	13,9	0,6	1,3	0,6 x3			
FBA50A2VEB	x4				RZA200D7Y1B	(14,9)*	—	20	—	13,0	0,6	1,3	1,4 x4			
FBA60A2VEB	x3				RZA200D7Y1B	(15,8)*	—	20	—	13,9	0,6	1,3	1,3 x3			
FBA71A2VEB	x3				RZA200D7Y1B	(15,8)*	—	20	—	13,9	0,6	1,3	1,3 x3			
FBA100A2VEB	x2				RZA200D7Y1B	(15,0)*	—	20	—	13,1	0,6	1,3	3,5 x2			
FHA50AVEB	x4				RZA200D7Y1B	17,4	—	20	—	13,0	0,6	1,3	0,6 x4			
FHA60AVEB	x3				RZA200D7Y1B	17,7	—	20	—	13,9	0,6	1,3	0,6 x3			
FHA71AVEB	x3				RZA200D7Y1B	18,3	—	20	—	13,9	0,6	1,3	0,8 x3			
FHA100AVEB	x2				RZA200D7Y1B	17,7	—	20	—	13,1	0,6	1,3	1,3 x2			
FUA71AVEB	x3				RZA200D7Y1B	18,6	—	20	—	13,9	0,6	1,3	0,9 x3			
FUA100AVEB	x2				RZA200D7Y1B	17,7	—	20	—	13,1	0,6	1,3	1,3 x2			
FAA71BUV1B	x3				RZA200D7Y1B	17,4	—	20	—	13,9	0,6	1,3	0,5 x3			
FAA100BUV1B	x2				RZA200D7Y1B	16,0	—	20	—	13,1	0,6	1,3	0,5 x2			
FVA71AMVEB	x3				RZA200D7Y1B	18,3	—	20	—	13,9	0,6	1,3	0,8 x3			
FVA100AMVEB	x2				RZA200D7Y1B	18,1	—	20	—	13,1	0,6	1,3	1,5 x2			
FDXM50F3V1B	x4				RZA200D7Y1B	18,6	—	20	—	13,0	0,6	1,3	0,9 x4			
FDXM60F3V1B	x3				RZA200D7Y1B	18,6	—	20	—	13,9	0,6	1,3	0,9 x3			
FNA50A2VEB	x4				RZA200D7Y1B	17,0	—	20	—	13,0	0,6	1,3	0,5 x4			
FNA60A2VEB	x3				RZA200D7Y1B	17,7	—	20	—	13,9	0,6	1,3	0,6 x3			
FDA250A2VEB					3N~ 50Hz 380-415V	Minimum: 342 V	Max. 457 V	(15,9)*	—	20	—	14,0	0,6	1,3	4,3	
FCAG60BVEB	x4							RZA250D7Y1B	17,2	—	20	—	14,0	0,6	1,3	0,3 x4
FCAG125BVEB	x2							RZA250D7Y1B	18,2	—	20	—	13,6	0,6	1,3	1,3 x2
FFA60A2VEB	x4							RZA250D7Y1B	18,4	—	20	—	14,0	0,6	1,3	0,6 x4
FBA60A2VEB	x4							RZA250D7Y1B	(15,9)*	—	20	—	14,0	0,6	1,3	1,3 x4
FBA125A2VEB	x2							RZA250D7Y1B	(15,5)*	—	20	—	13,6	0,6	1,3	3,6 x2
FHA60AVEB	x4							RZA250D7Y1B	18,4	—	20	—	14,0	0,6	1,3	0,6 x4
FHA125AVEB	x2							RZA250D7Y1B	18,6	—	20	—	13,6	0,6	1,3	1,5 x2
FUA125AVEB	x2							RZA250D7Y1B	18,4	—	20	—	13,6	0,6	1,3	1,4 x2
FDA125A5VEB	x2							RZA250D7Y1B	19,9	—	20	—	13,6	0,6	1,3	2,1 x2
FVA125AMVEB	x2							RZA250D7Y1B	18,6	—	20	—	13,6	0,6	1,3	1,5 x2
FDXM60F3V1B	x4	RZA250D7Y1B	19,7	—				20	—	14,0	0,6	1,3	0,9 x4			
FNA60A2VEB	x4	RZA250D7Y1B	18,4	—				20	—	14,0	0,6	1,3	0,6 x4			

* Verwenden Sie eine eigene Stromversorgung für das Innengerät. Der Wert in Klammern ist der MCA des Außengeräts. Informationen zum MCA des Innengeräts finden Sie in der dem Innengerät beiliegenden Installationsanleitung.

3D125194A

4 Zubehör

4 - 1 Zubehör

RZA-D
4

Verfügbare Optionen für RZA200/250D7Y1B Modelle

		Options-Kit	
		RZA200D7Y1B	RZA250D7Y1B
Kältemittel-Zweigleitungen	Zwillings-	KHRQ(M)22M20TA	
	Dreifach-	KHRQ(M)250H7	
	Doppelzwillings-	KHRQ(M)22M20TA (3x)	
Bedarfsadapter-Bausatz		KRP58M51	
Montageplatte		EKMKA3	
Bodenwannenheizung		EKBPH250D7	
Sound reduction enclosure		EKLN140A1	

4D125196A

5 Kombinationstabelle

5 - 1 Tabelle der Kombinationen

RZA-D

Kombinationstabelle

Geräte	Luftkanal	Hohe Kasette					Dünne Kasette					2x2 Kasette			Luftkanal (mittlerer ESP)					Von der Decke abgehängt			Deckenmontiert - 4-Weg-Strom			Wandmontiertes Modell		Luftkanal (hoher ESP)	
Modellbezeichnung	FDA200A2VEB FDA250A2VEB	FCAHG71HVVEB FCAHG100HVVEB FCAHG125HVVEB FCAHG140HVVEB	FCAG35BVEB FCAG50BVEB FCAG60BVEB FCAG71BVEB FCAG100BVEB FCAG125BVEB FCAG140BVEB	FFA25A2VEB9 FFA35A2VEB9 FFA50A2VEB9 FFA60A2VEB9	FBA35A2VEB9 FBA50A2VEB9 FBA60A2VEB9 FBA71A2VEB9 FBA100A2VEB FBA125A2VEB FBA140A2VEB	FHA35AVEB9 FHA50AVEB9 FHA60AVEB9 FHA71AVEB9 FHA100AVEB FHA125AVEB FHA140AVEB	FUA71AVEB FUA100AVEB FUA125AVEB	FAA71BUV1B FAA100BUV1B FAA125BUV1B	FDA125A3VEB																				
RZA200D7Y1B	P					4	3	3	2				4	3	4	3	2	4	3	3	2				3	2	3	2	
RZA250D7Y1B	P					4	4	4	4				4	4	4	4	2	4	4	4	2				2	2			2

Geräte	Standgerät	Schmaler Luftkanal				Verdecktes Standgerät			
Modellbezeichnung	FVA71AMVEB FVA100AMVEB FVA125AMVEB FVA140AMVEB	FXM25F3V1B9 FXM35F3V1B9 FXM50F3V1B9 FXM60F3V1B9	FNA35A2VEB9 FNA50A2VEB9 FNA60A2VEB9	FNA71A2VEB9 FNA100A2VEB9 FNA125A2VEB9					
RZA200D7Y1B	3	2			4	2		4	4
RZA250D7Y1B	2				4	4		4	4

Mögliche Kombinationen P= Paar
2= Zwillings-
3= Dreifach-
4= Doppelzwillings-

Hinweise

- Die Maximalkapazität wird auf der Grundlage der Kapazität des Außengeräts eingeschränkt.
- Geben Sie bei Kombination von mehreren Innengeräten das Gerät, dessen Fernbedienung mit den meisten Funktionen ausgestattet ist, als Master-Gerät an.
- Informationen zur Auswahl des richtigen, für die Installation einer Multikombination erforderlichen Refnet-Bausatzes finden Sie in der Optionsliste.

Zwillings- : KHRQ(M)22M20TA
Dreifach- : KHRQ(M)250H7
Doppelzwillings- : KHRQ(M)22M20TA

3D125195

6 Leistungstabellen

6 - 1 Kühl-/Heizleistungstabellen

6

RZA200D

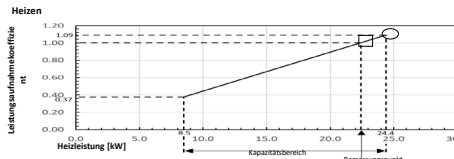
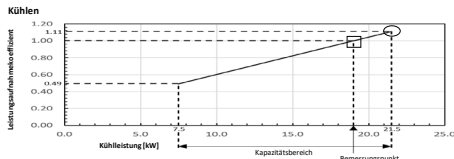

Innen	Außentemperatur [°C DB]											
	25			30			35			40		
	TC	SHC	CPI	TC	SHC	CPI	TC	SHC	CPI	TC	SHC	CPI
16	21.6	18.2	0.91	20.8	17.5	1.00	20.1	16.7	1.10	19.4	16.2	1.19
18	22.6	18.1	0.91	21.8	17.5	1.01	21.0	16.9	1.11	20.3	16.2	1.20
19	23.1	18.1	0.92	22.3	17.5	1.01	21.5	16.8	1.11	20.7	16.2	1.21
20	23.6	18.1	0.92	22.8	17.5	1.02	22.0	16.7	1.11	21.2	16.1	1.21
22	24.8	17.9	0.93	23.8	17.3	1.02	22.9	16.7	1.12	22.1	16.0	1.22
24	25.6	17.6	0.93	24.7	17.0	1.03	23.8	16.4	1.13	23.0	15.8	1.23

Innen	Außentemperatur [°C WB]													
	-15		-11		-8		-6		-1		6		10	
	TC	CPI	TC	CPI	TC	CPI	TC	CPI	TC	CPI	TC	CPI	TC	CPI
16	12.5	0.80	14.1	0.85	15.3	0.87	16.0	0.88	17.9	1.05	24.7	1.06	28.9	1.10
18	12.9	0.82	14.1	0.86	15.2	0.89	15.9	0.91	17.8	1.06	24.9	1.07	29.3	1.12
20	13.4	0.83	14.0	0.88	15.1	0.91	15.8	0.92	17.7	1.08	24.4	1.09	28.6	1.13
22	13.8	0.85	13.9	0.89	15.0	0.92	15.7	0.95	17.5	1.10	24.2	1.11	28.4	1.16
24	14.1	0.86	13.7	0.91	14.8	0.95	15.6	0.97	17.4	1.11	24.1	1.12	28.2	1.18

- Hinweise**
- Die angegebenen Bemessungswerte sind Nettokapazitäten, die eine Korrektur für die Wärme des Motors des Innenventilators enthalten.
 - = Maximum bei Standardbedingungen
□ = Nennleistung und Nenn-Leistungsaufnahmekoeffizient
Die max. Leistung ist jedoch nur für Normalbedingungen gewährleistet.
 - SHC gilt für Innengeräte EWB & EDB.
SHC für andere Trockentemperaturen = SHC + SHC*
SHC* = SHC Korrektur für andere Trockentemperaturen
= 0.02 x AFR (m³/min) x (1-BF) x (DB* - EDB)
 - Die oben aufgeführten Leistungen gelten für folgende Bedingungen:
Außenluft: 85% RH

Die Umgebungsbedingungen im Freien für die Nennleistung im Heizbetrieb sind jedoch 7°C DB / 6°C WB.
Entsprechende Kältemittelrohrlänge: 5.0 m
Höhenunterschied: 0m
5. CPI ist ein prozentualer Wert des Nennwerts, der 1.00 beträgt.
6. Die Fehlerrate für diesen Wert beträgt weniger als 5% und hängt vom Innengerättyp ab.
7. Die Heizleistung berücksichtigt den Rückgang, der bei Abtaubetrieb auftritt.
8. Luftdurchsatz und Bypassfaktor sind in der Tabelle angegeben.

Paar	FDA200A
AFR	64
(BF)	(0.3)
Zwillings-	FCAG100Bx2 FBA100Ax2 FHA100Ax2 FVA100Ax2 FUA100Ax2 FAA100Bx2
AFR	22.8x2 29.0x2 28.0x2 28.0x2 31.0x2 26.0x2
(BF)	(0.17x2) (0.03x2) (0.09x2) (0.20x2) (0.20x2) (0.13x2)
Dreifach-	FCAG60Bx3 FCAG71Bx3 FBA60Ax3 FBA71Ax3 FFA60Ax3 FFA71Ax3
AFR	13.6x3 15.3x3 18.0x3 18.0x3 19.5x3 20.5x3
(BF)	(0.20x3) (0.14x3) (0.15x3) (0.13x3) (0.20x3) (0.13x3)
Dreifach-	FFA60Ax3 FDM60Fx3 FNA60Ax3 FVA71Ax3 FUA71Ax3 FAA71Bx3
AFR	14.5x3 16.0x3 16.0x3 18.0x3 23.0x3 18.0x3
(BF)	(0.11x3) (0.12x3) (0.12x3) (0.16x3) (0.24x3) (0.16x3)
Doppelzwillings-	FCAG50Bx4 FBA50Ax4 FHA50Ax4 FFA50Ax4 FDM50Fx4 FNA50Ax4
AFR	12.6x4 15.0x4 15.0x4 12.0x4 15.8x4 16.0x4
(BF)	(0.22x4) (0.13x4) (0.18x4) (0.16x4) (0.11x4) (0.11x4)

- Symbole**
- AFR: Luftdurchsatz [m³/min]
BF: Bypassfaktor
EWB: Eingangs-Feuchtttemperatur [°C TK]
EDB: Eingangs-Trockentemperatur [°C FK]
TC: Maximale Kühl-/Heizleistung [kW]
SHC: Sensible Wärmeleistung [kW]
CPI: Leistungsaufnahmekoeffizient

PI: Leistungsaufnahme [kW]
Kompressor + Innen- und Außenventilatormotoren

9. Die Nenn-Leistungsaufnahme für die einzelnen Modelle ist in der nachfolgenden Tabelle angegeben.

Paar	FDA200A
Kühlen	7.05
Heizen	6.93
Zwillings-	FCAG100Bx2 FBA100Ax2 FHA100Ax2 FVA100Ax2 FUA100Ax2 FAA100Bx2
Kühlen	6.61 7.25 5.88 5.82 6.09 7.11
Heizen	6.54 6.22 6.37 6.74 6.07 7.77
Dreifach-	FCAG60Bx3 FCAG71Bx3 FBA60Ax3 FBA71Ax3 FFA60Ax3 FFA71Ax3
Kühlen	5.58 7.25 7.25 6.97 5.97 5.30
Heizen	7.16 6.22 6.22 6.20 7.13 6.41
Dreifach-	FFA60Ax3 FDM60Fx3 FNA60Ax3 FVA71Ax3 FUA71Ax3 FAA71Bx3
Kühlen	7.99 5.20 5.22 6.31 5.81 6.25
Heizen	7.03 6.83 6.73 7.10 5.50 6.73
Doppelzwillings-	FCAG50Bx4 FBA50Ax4 FHA50Ax4 FFA50Ax4 FDM50Fx4 FNA50Ax4
Kühlen	5.96 6.15 5.95 6.59 4.76 4.79
Heizen	6.40 6.20 6.34 7.54 5.94 5.83

3D125190D

RZA250D

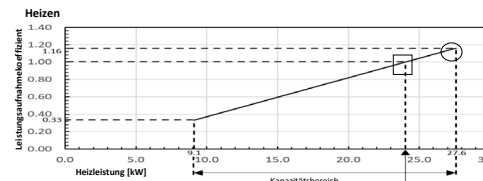
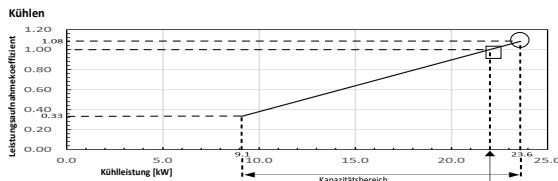

Innen	Außentemperatur [°C DB]											
	25			30			35			40		
	TC	SHC	CPI	TC	SHC	CPI	TC	SHC	CPI	TC	SHC	CPI
16	23.7	20.8	0.88	22.9	20.1	0.98	22.1	19.4	1.07	21.2	18.8	1.17
18	24.8	20.7	0.89	23.9	20.0	0.99	23.1	19.4	1.08	22.2	18.7	1.17
19	25.3	20.8	0.89	24.5	20.0	0.99	23.6	19.4	1.08	22.7	18.8	1.18
20	25.9	20.7	0.90	25.0	19.9	0.99	24.1	19.3	1.09	23.2	18.7	1.18
22	27.0	20.4	0.90	26.1	19.7	1.00	25.1	19.1	1.09	24.2	18.5	1.19
24	28.1	20.2	0.91	27.1	19.6	1.01	26.2	18.9	1.10	25.2	18.1	1.20

Innen	Außentemperatur [°C WB]													
	-15		-11		-8		-6		-1		6		10	
	TC	CPI	TC	CPI	TC	CPI	TC	CPI	TC	CPI	TC	CPI	TC	CPI
16	14.0	0.89	15.6	0.95	16.8	0.99	17.6	1.01	19.5	1.06	28.1	1.07	30.5	1.14
18	13.9	0.93	15.5	0.99	16.6	1.02	17.4	1.05	19.3	1.10	27.8	1.12	30.2	1.19
20	13.7	0.98	15.4	1.02	16.5	1.06	17.3	1.09	19.1	1.15	27.6	1.16	30.0	1.23
22	13.6	1.01	15.1	1.07	16.3	1.10	17.0	1.13	18.9	1.20	27.4	1.21	29.7	1.28
24	13.4	1.05	15.0	1.10	16.2	1.15	16.9	1.17	18.7	1.23	27.1	1.26	29.5	1.32

- Hinweise**
- Die angegebenen Bemessungswerte sind Nettokapazitäten, die eine Korrektur für die Wärme des Motors des Innenventilators enthalten.
 - = Maximum bei Standardbedingungen
□ = Nennleistung und Nenn-Leistungsaufnahmekoeffizient
Die max. Leistung ist jedoch nur für Normalbedingungen gewährleistet.
 - SHC gilt für Innengeräte EWB & EDB.
SHC für andere Trockentemperaturen = SHC + SHC*
SHC* = SHC Korrektur für andere Trockentemperaturen
= 0.02 x AFR (m³/min) x (1-BF) x (DB* - EDB)
 - Die oben aufgeführten Leistungen gelten für folgende Bedingungen:
Außenluft: 85% RH

Die Umgebungsbedingungen im Freien für die Nennleistung im Heizbetrieb sind jedoch 7°C DB / 6°C WB.
Entsprechende Kältemittelrohrlänge: 5.0 m
Höhenunterschied: 0m
5. CPI ist ein prozentualer Wert des Nennwerts, der 1.00 beträgt.
6. Die Fehlerrate für diesen Wert beträgt weniger als 5% und hängt vom Innengerättyp ab.
7. Die Heizleistung berücksichtigt den Rückgang, der bei Abtaubetrieb auftritt.
8. Luftdurchsatz und Bypassfaktor sind in der Tabelle angegeben.

Paar	FDA250A
AFR	89
(BF)	(0.25)
Zwillings-	FCAG125Bx2 FBA125Ax2 FHA125Ax2 FVA125Ax2 FUA125Ax2 FDA125Ax2
AFR	26.0x2 34.0x2 31.0x2 28.0x2 32.5x2 39.0x2
(BF)	(0.21x2) (0.06x2) (0.14x2) (0.16x2) (0.19x2) (0.16x2)
Doppelzwillings-	FCAG60Bx4 FBA60Ax4 FHA60Ax4 FFA60Ax4 FDM60Fx4 FNA60Ax4
AFR	13.6x4 18.0x4 19.5x4 14.5x4 16.0x4 16.0x4
(BF)	(0.20x4) (0.15x4) (0.20x4) (0.11x4) (0.12x4) (0.12x4)

- Symbole**
- AFR: Luftdurchsatz [m³/min]
BF: Bypassfaktor
EWB: Eingangs-Feuchtttemperatur [°C TK]
EDB: Eingangs-Trockentemperatur [°C FK]
TC: Maximale Kühl-/Heizleistung [kW]
SHC: Sensible Wärmeleistung [kW]
CPI: Leistungsaufnahmekoeffizient
PI: Leistungsaufnahme [kW]
Kompressor + Innen- und Außenventilatormotoren

9. Die Nenn-Leistungsaufnahme für die einzelnen Modelle ist in der nachfolgenden Tabelle angegeben.

Paar	FDA250A
Kühlen	8.75
Heizen	7.69
Zwillings-	FCAG125Bx2 FBA125Ax2 FHA125Ax2 FVA125Ax2 FUA125Ax2 FDA125Ax2
Kühlen	7.73 7.73 7.99 8.10 7.44
Heizen	7.60 7.16 7.12 7.52 6.68 6.94
Doppelzwillings-	FCAG60Bx4 FBA60Ax4 FHA60Ax4 FFA60Ax4 FDM60Fx4 FNA60Ax4
Kühlen	7.24 6.92 7.23 8.89 5.93 6.02
Heizen	7.14 6.43 6.84 7.09 6.83 6.75

3D125191B

6 Leistungstabellen

6 - 1 Kühl-/Heizleistungstabellen

RZA-D

Leistung in Abhängigkeit von der bauseitigen Rohrleitungslänge

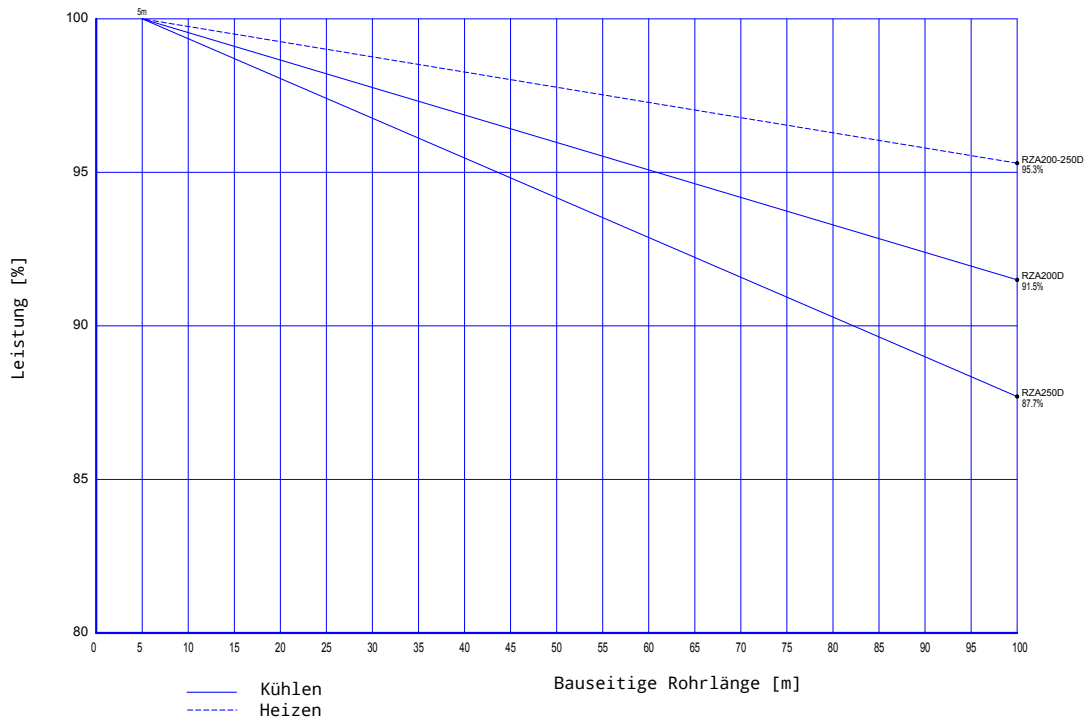

3D125192

6 Leistungstabellen

6 - 2 Tabellen der maximalen Heizleistung

RZA-D

Heizen

RZA200D7Y1B

Innen	Außentemperatur [°C WB]						
	-15	-11	-8	-6	-1	6	10
	TC	TC	TC	TC	TC	TC	TC
[°C DB]	[kW]	[kW]	[kW]	[kW]	[kW]	[kW]	[kW]
20	13,3	15,4	17,0	18,1	20,7	24,4	26,6

RZA250D7Y1B

Innen	Außentemperatur [°C WB]						
	-15	-11	-8	-6	-1	6	10
	TC	TC	TC	TC	TC	TC	TC
[°C DB]	[kW]	[kW]	[kW]	[kW]	[kW]	[kW]	[kW]
20	14,5	16,9	18,6	19,8	23,5	27,6	30,0

Symbole

TC: Maximale Heizgesamtleistung [kW]

Hinweise

- Die angegebenen Bemessungswerte sind Spitzenkapazitäten, die eine Korrektur für die Wärme des Motors des Innenventilators enthalten.
- Die oben aufgeführten Leistungen gelten für folgende Bedingungen:
 Außenluft: 85% RH
 Die Umgebungsbedingungen im Freien für die Nennleistung im Heizbetrieb sind jedoch 7°C DB/6°C WB
 Entsprechende Kältemittelrohrlänge: 5 m
 Höhenunterschied: 0m
- Die Fehlerrate für diesen Wert beträgt weniger als 5% und hängt vom Innengerättyp ab.

3D125193A

7 Abmessungszeichnungen

7 - 1 Abmessungszeichnungen

RZA-D

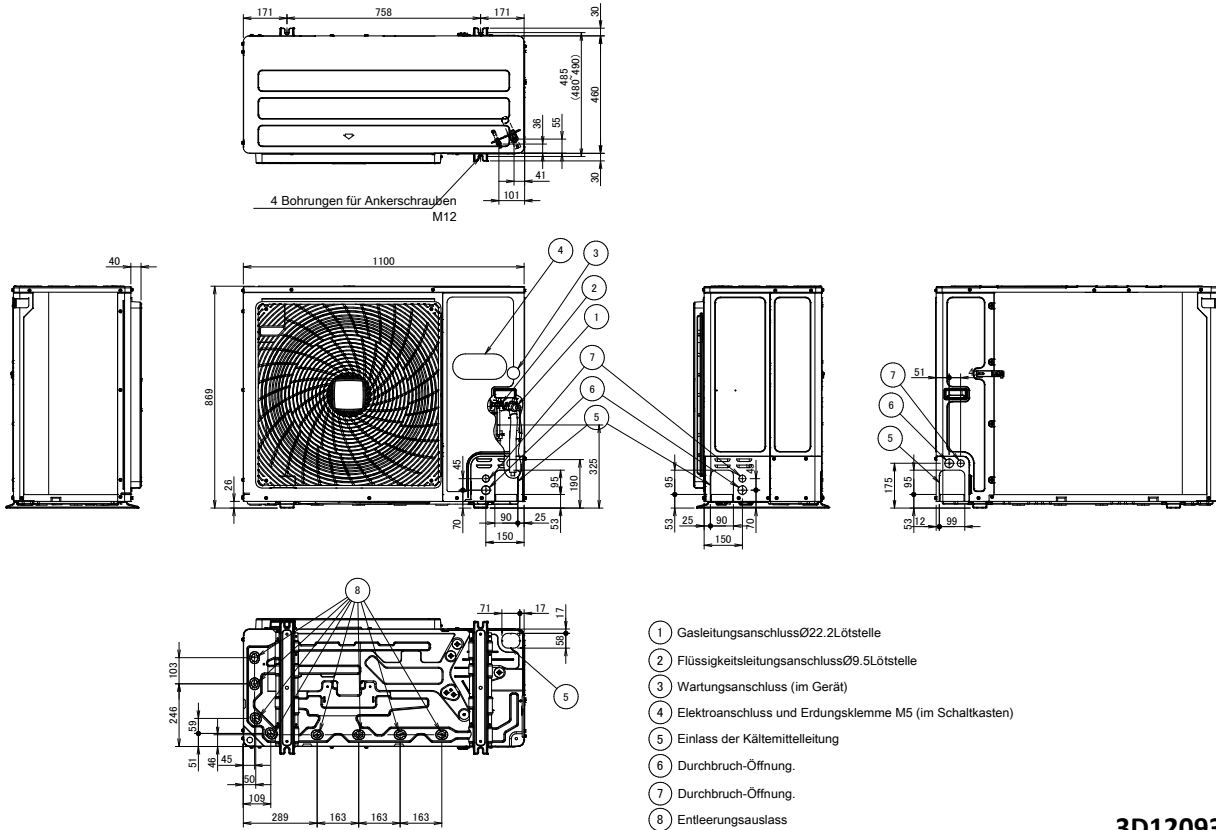

3D120937

8 Masseschwerpunkt

8 - 1 Massenschwerpunkt

8

RZA-D

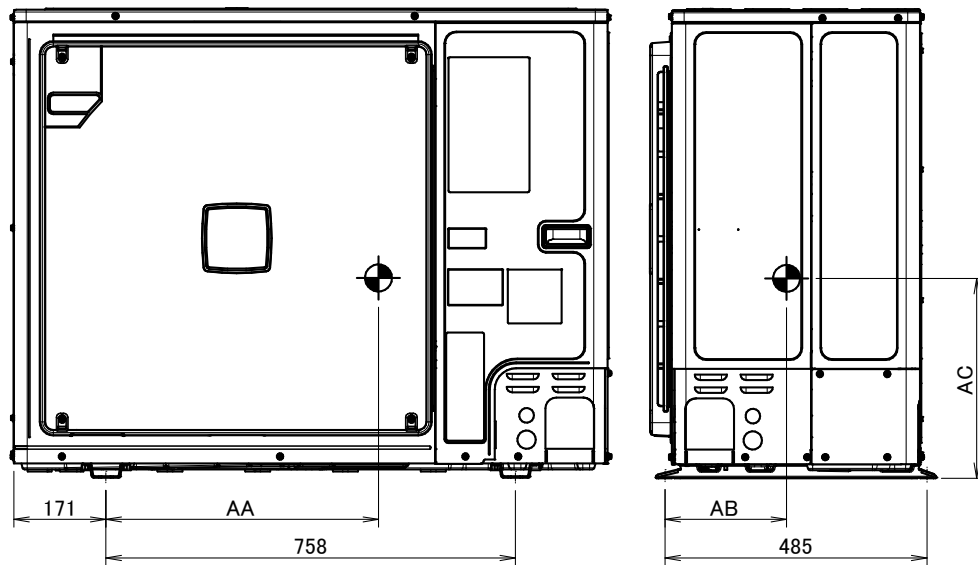

Modell	AA	AB	AC
RZA200/250D	703.9	239.0	385.1

4D120934A

9 Kältemittelkreislauf

9 - 1 Kältemittelkreisläufe

RZA-D

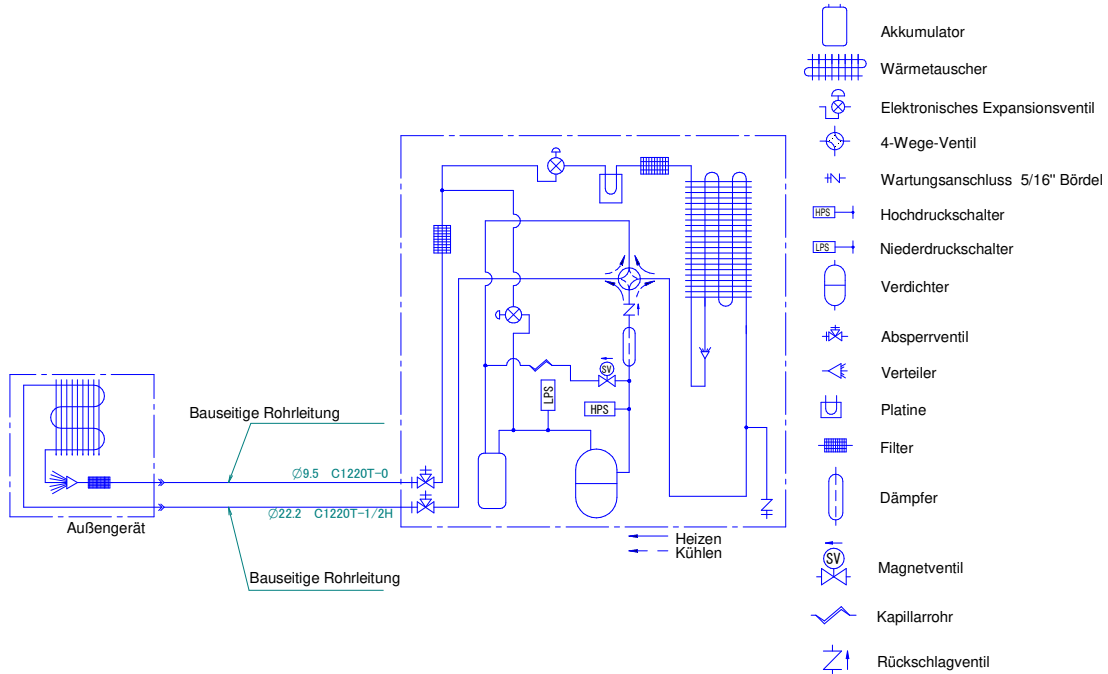

Hinweise
 1. Die Rohrleitungen zwischen Verzweigung und den Innengeräten müssen dieselbe Größe wie die Innenanschlüsse haben.

3D120908

9 Kältemittelkreislauf

9 - 2 Kältemittelkreislauf Twin-Anwendung

9

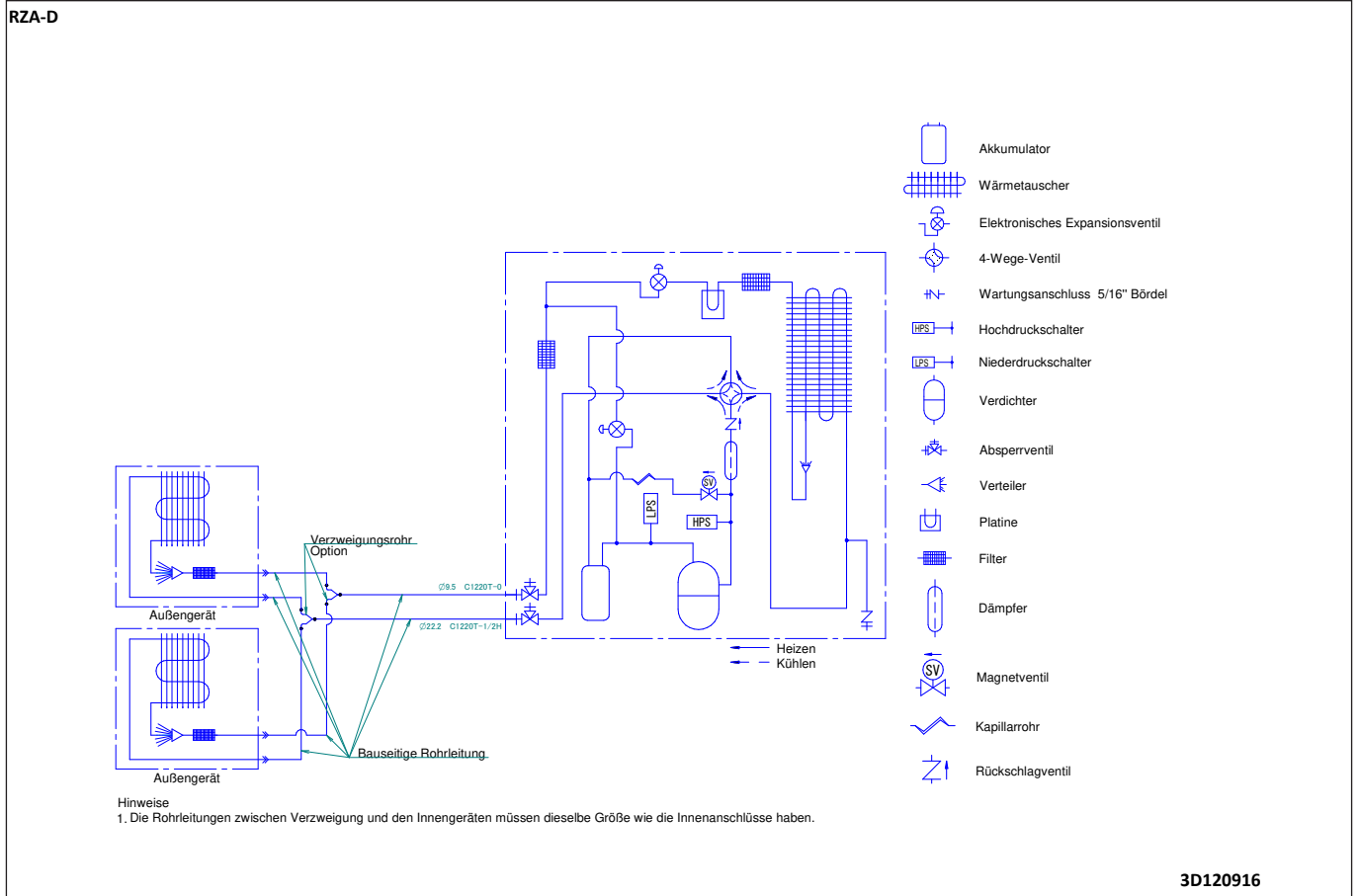

9 Kältemittelkreislauf

9 - 3 Kältemittelkreislauf Triple-Anwendung

RZA-D

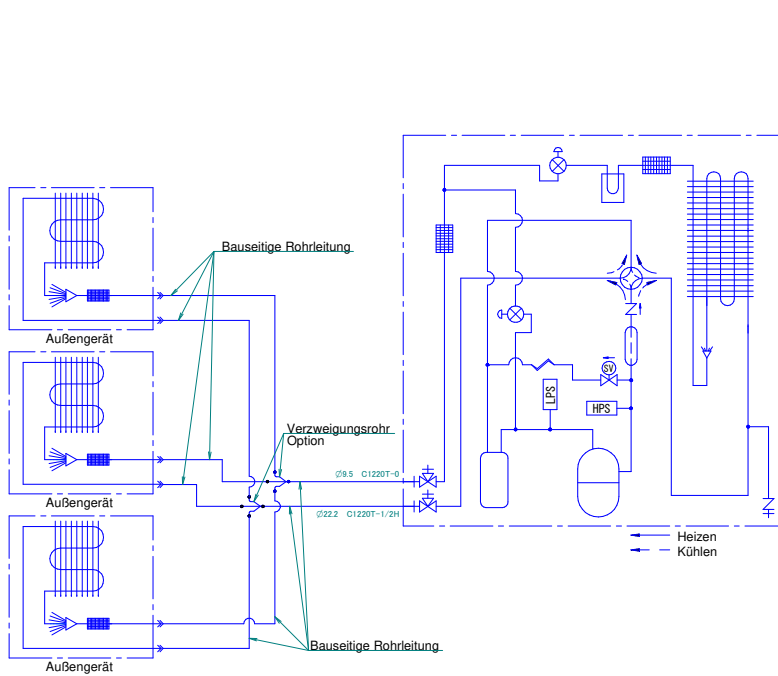

- Akkumulator
- Wärmetauscher
- Elektronisches Expansionsventil
- 4-Wege-Ventil
- Wartungsanschluss 5/16" Bördel
- Hochdruckschalter
- Niederdruckschalter
- Verdichter
- Absperrventil
- Verteiler
- Platine
- Filter
- Dämpfer
- Magnetventil
- Kapillarrohr
- Rückschlagventil

Hinweise
 1. Die Rohrleitungen zwischen Verzweigung und den Innengeräten müssen dieselbe Größe wie die Innenanschlüsse haben.

3D120917

9 Kältemittelkreislauf

9 - 4 Kältemittelkreislauf Double-Twin-Anwendung

9

RZA-D

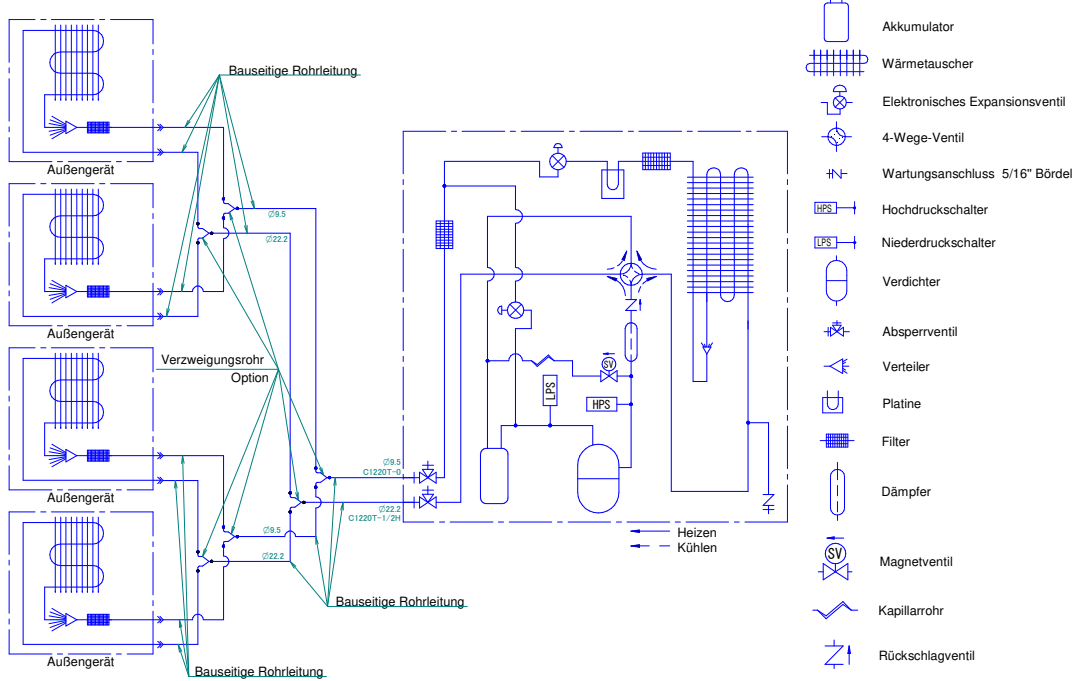

Hinweise
 1. Die Rohrleitungen zwischen Verzweigung und den Innengeräten müssen dieselbe Größe wie die Innenanschlüsse haben.

3D120918

10 Elektroschaltplan

10 - 1 Elektroschaltpläne – Drei Phasen

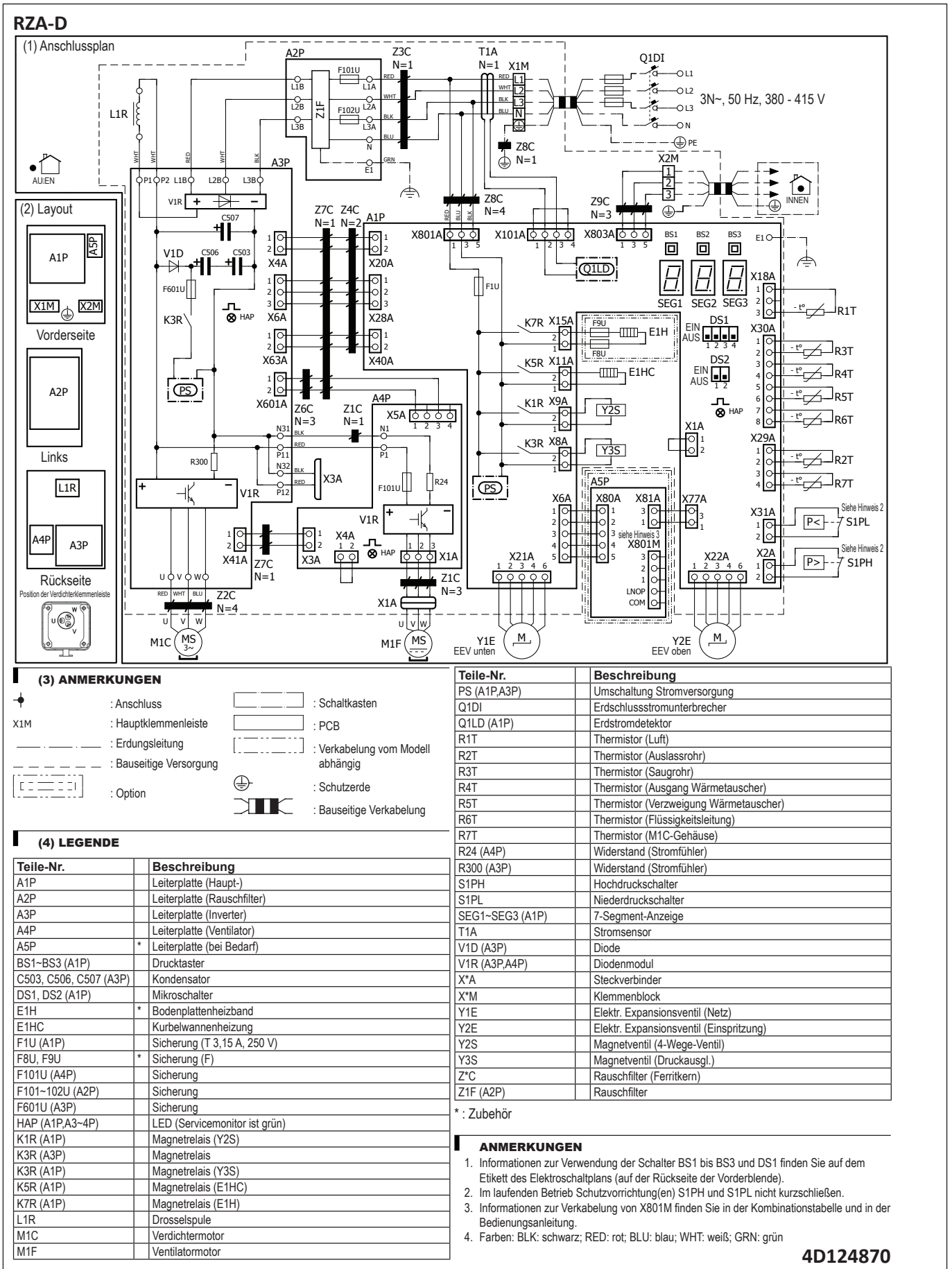

11 Schalldaten

11 - 1 Schalleistungsspektrum

11

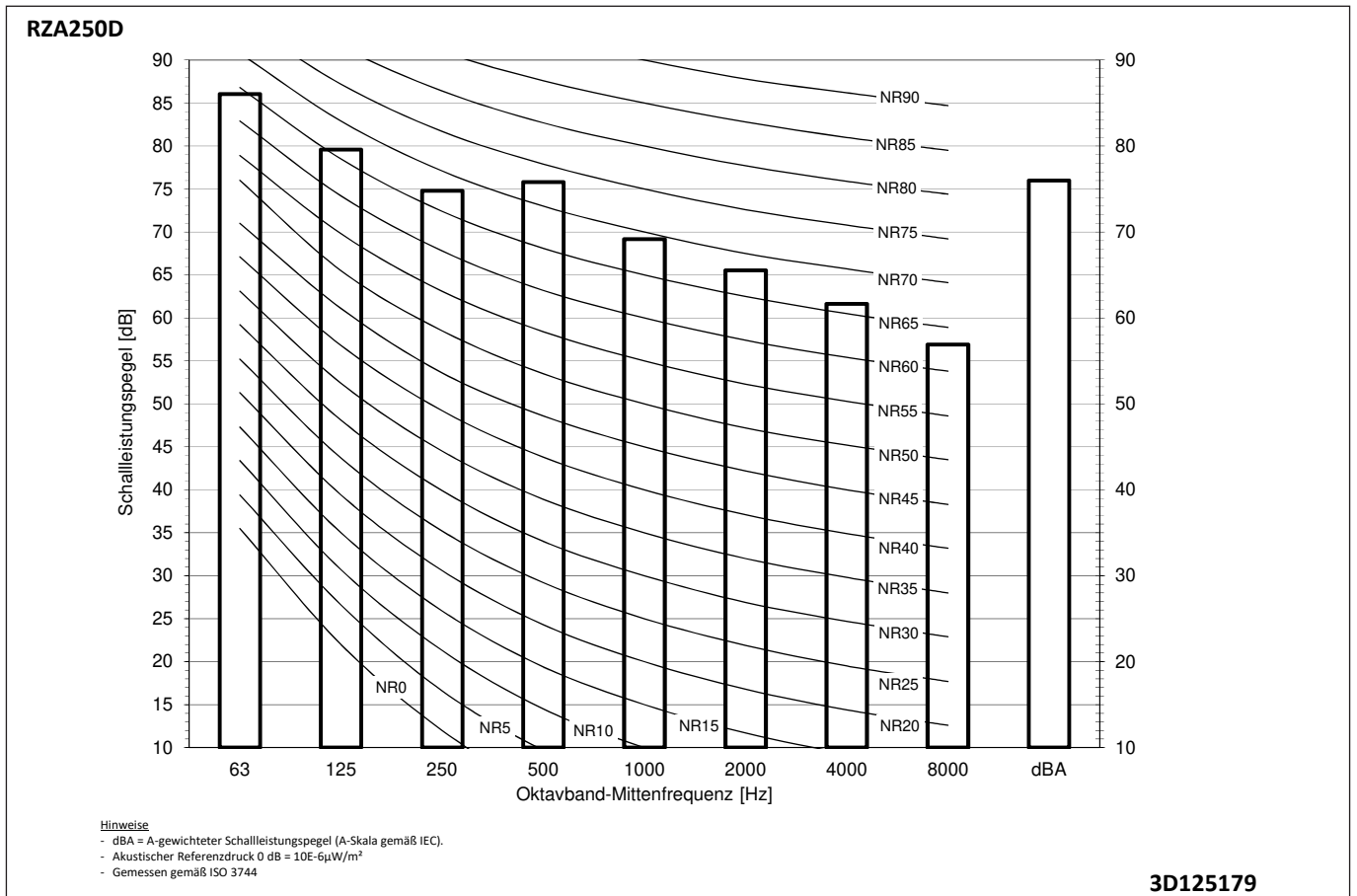
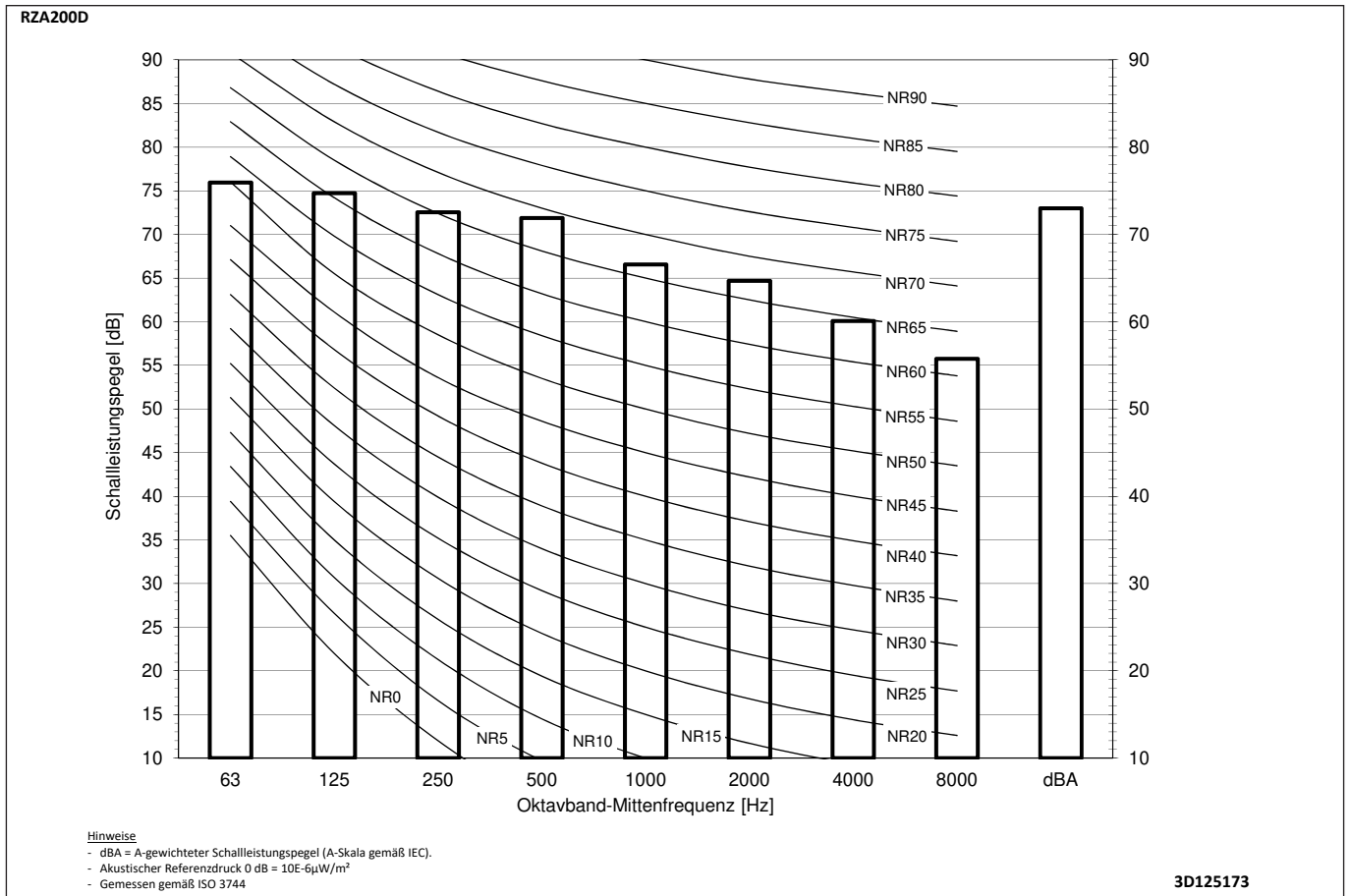

11 Schalldaten

11 - 2 Schalldruckspektren - Kühlen

RZA200D

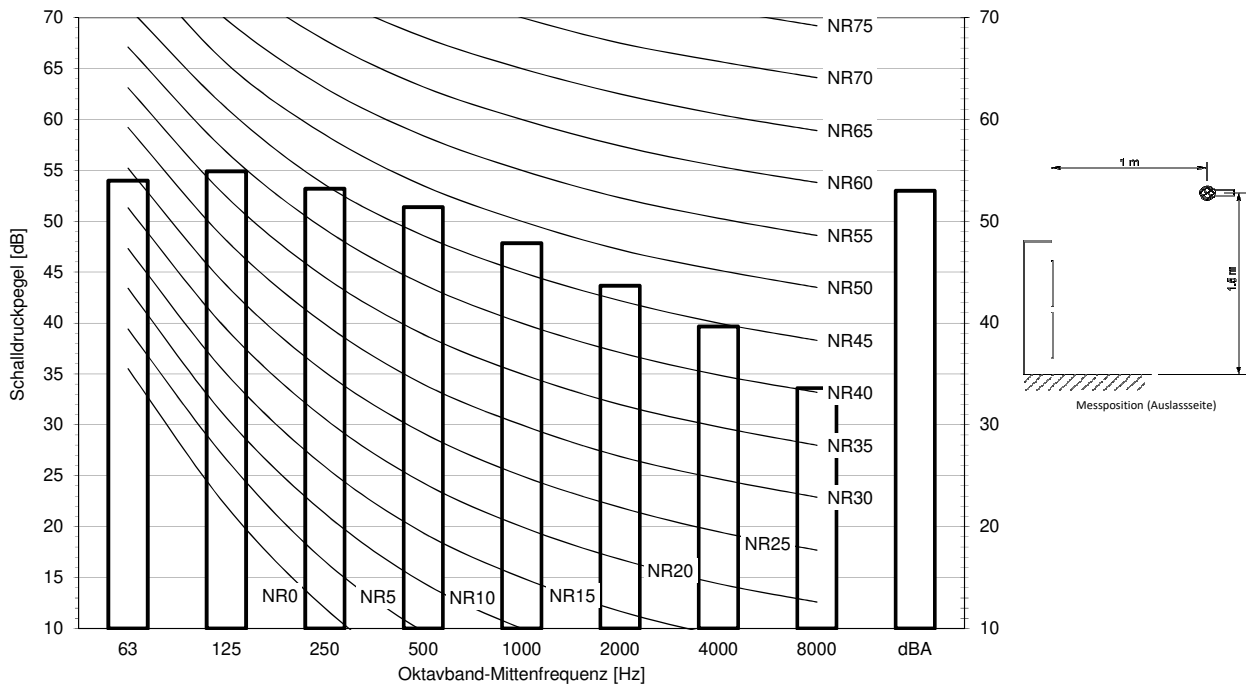

Hinweise

- Daten sind im freien Feld gültig.
- Daten sind im Nennbetrieb gültig.
- dBA = A-gewichteter Schalldruckpegel (A-Skala gemäß IEC).
- Referenz-Schalldruck 0 dB = 20 µPa

3D125171

RZA250D

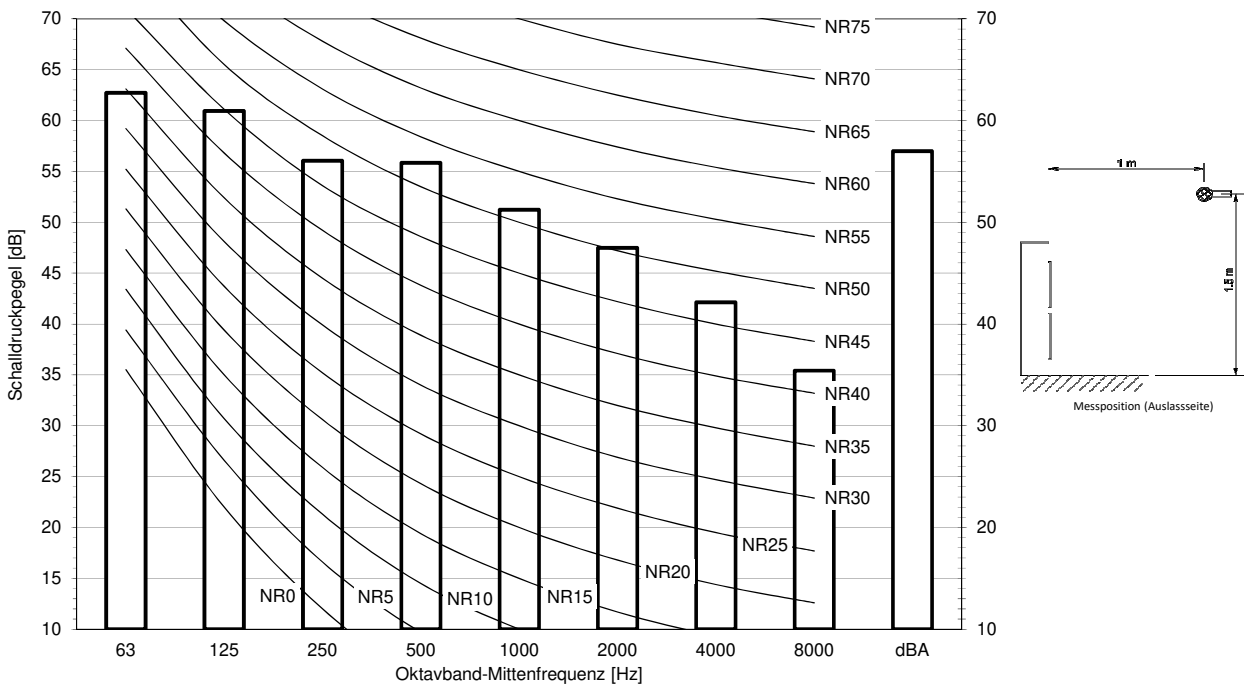

Hinweise

- Daten sind im freien Feld gültig.
- Daten sind im Nennbetrieb gültig.
- dBA = A-gewichteter Schalldruckpegel (A-Skala gemäß IEC).
- Referenz-Schalldruck 0 dB = 20 µPa

3D125177

11 Schalldaten

11 - 3 Schalldruckspektren - Heizen

11

RZA200D

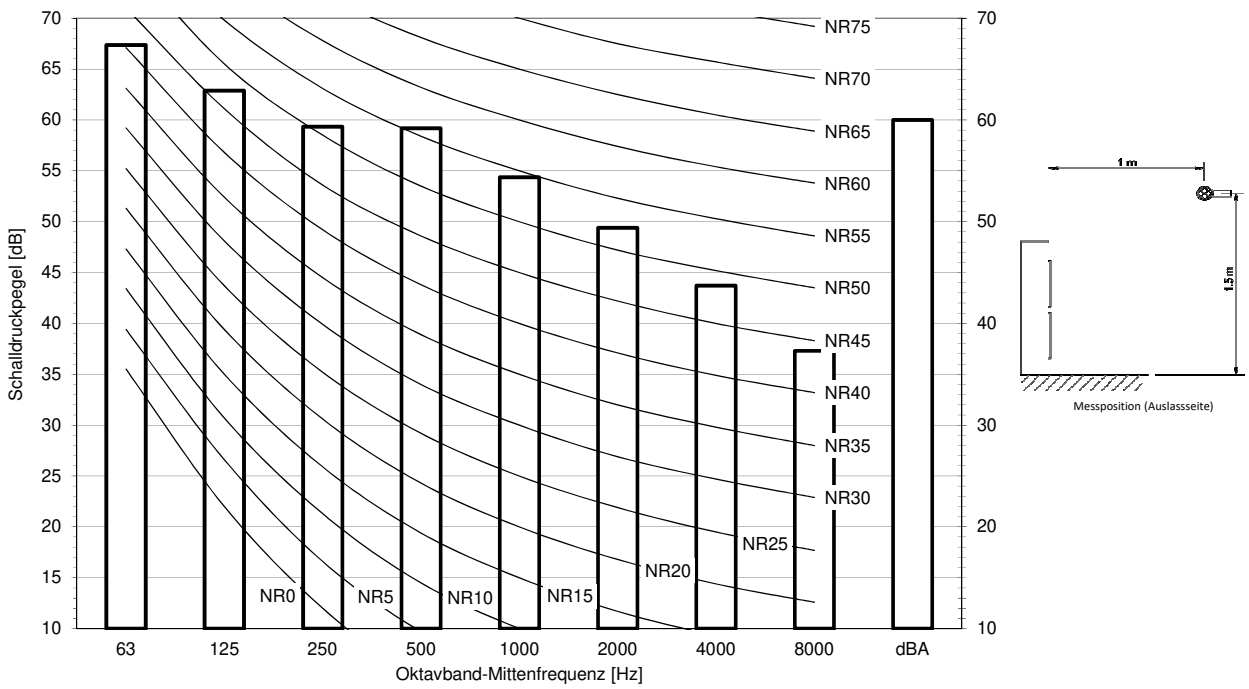

Hinweise
 - Daten sind im freien Feld gültig.
 - Daten sind im Nennbetrieb gültig.
 - dBA = A-gewichteter Schalldruckpegel (A-Skala gemäß IEC).
 - Referenz-Schalldruck 0 dB = 20 µPa

3D125172

RZA250D

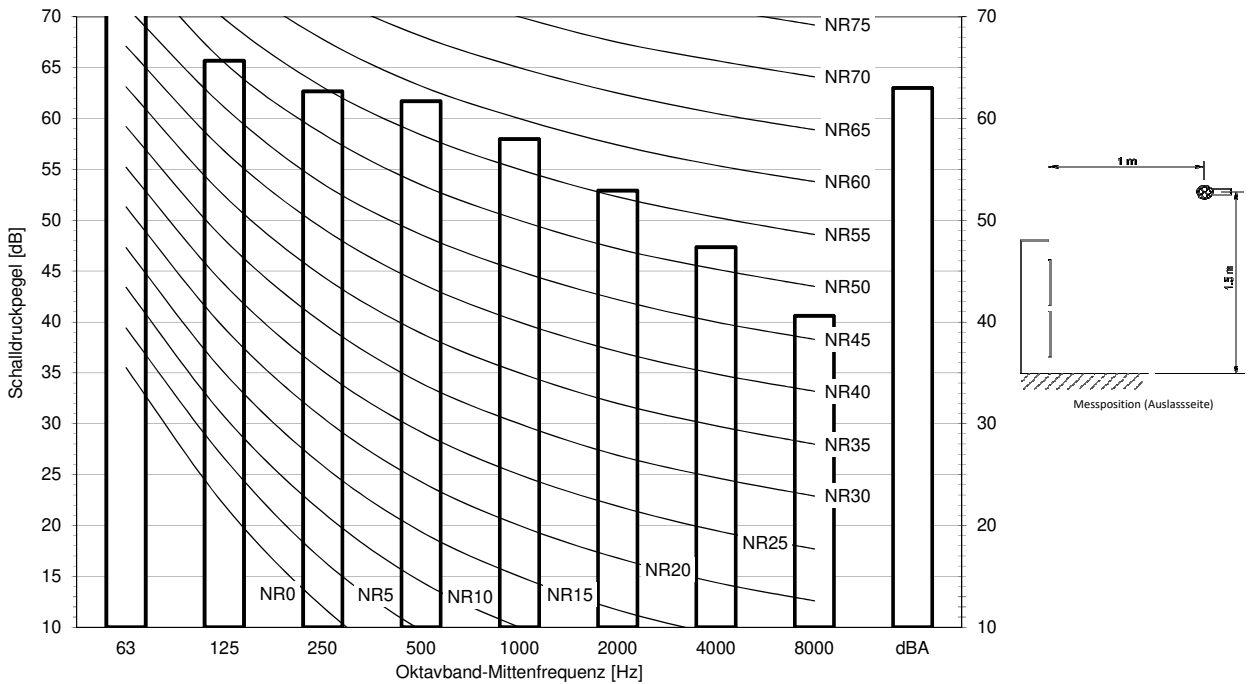

Hinweise
 - Daten sind im freien Feld gültig.
 - Daten sind im Nennbetrieb gültig.
 - dBA = A-gewichteter Schalldruckpegel (A-Skala gemäß IEC).
 - Referenz-Schalldruck 0 dB = 20 µPa

3D125178

11 Schalldaten

11 - 4 Schalldruckspektrum – Flüsterbetrieb Stufe 1

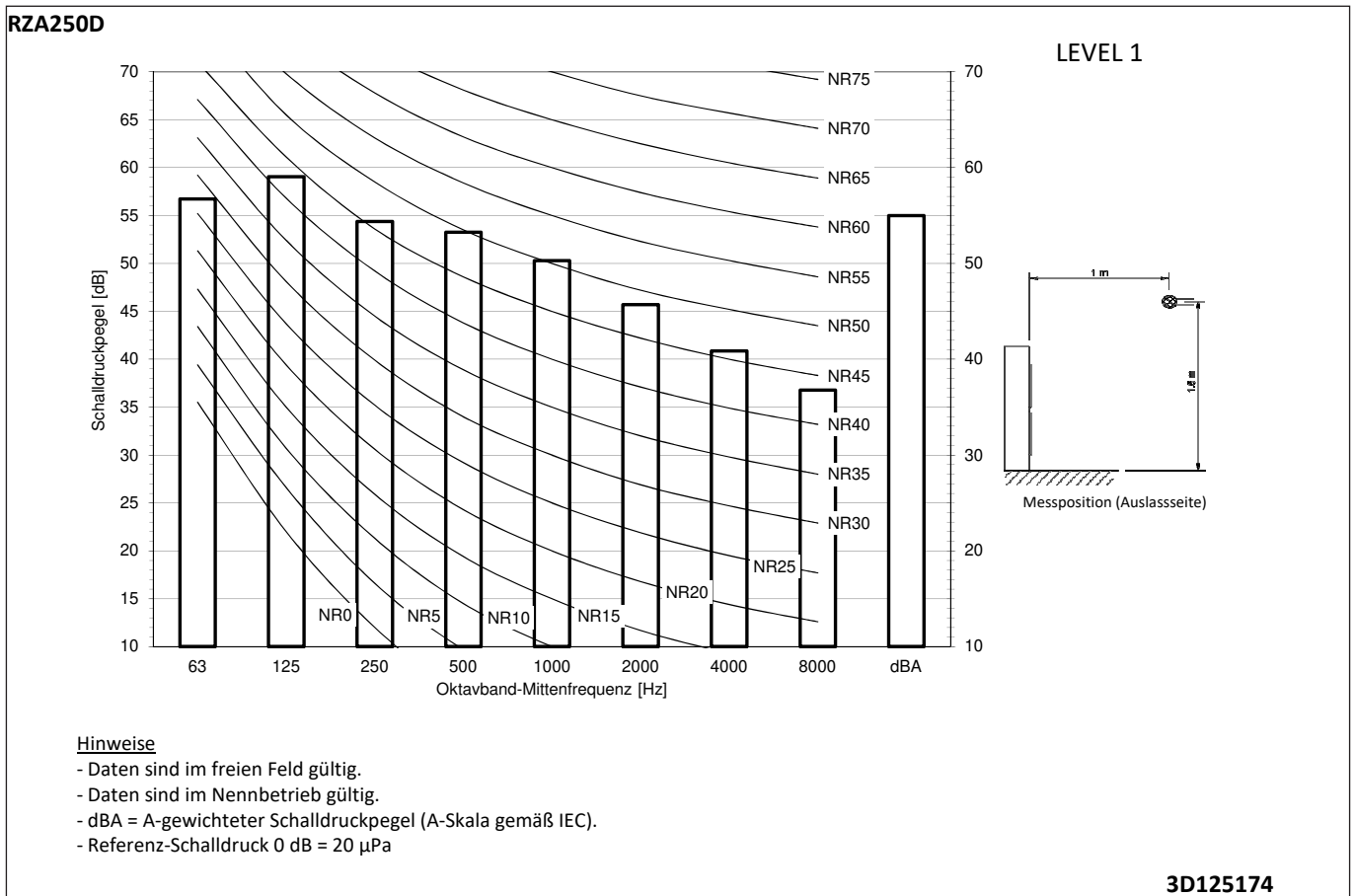
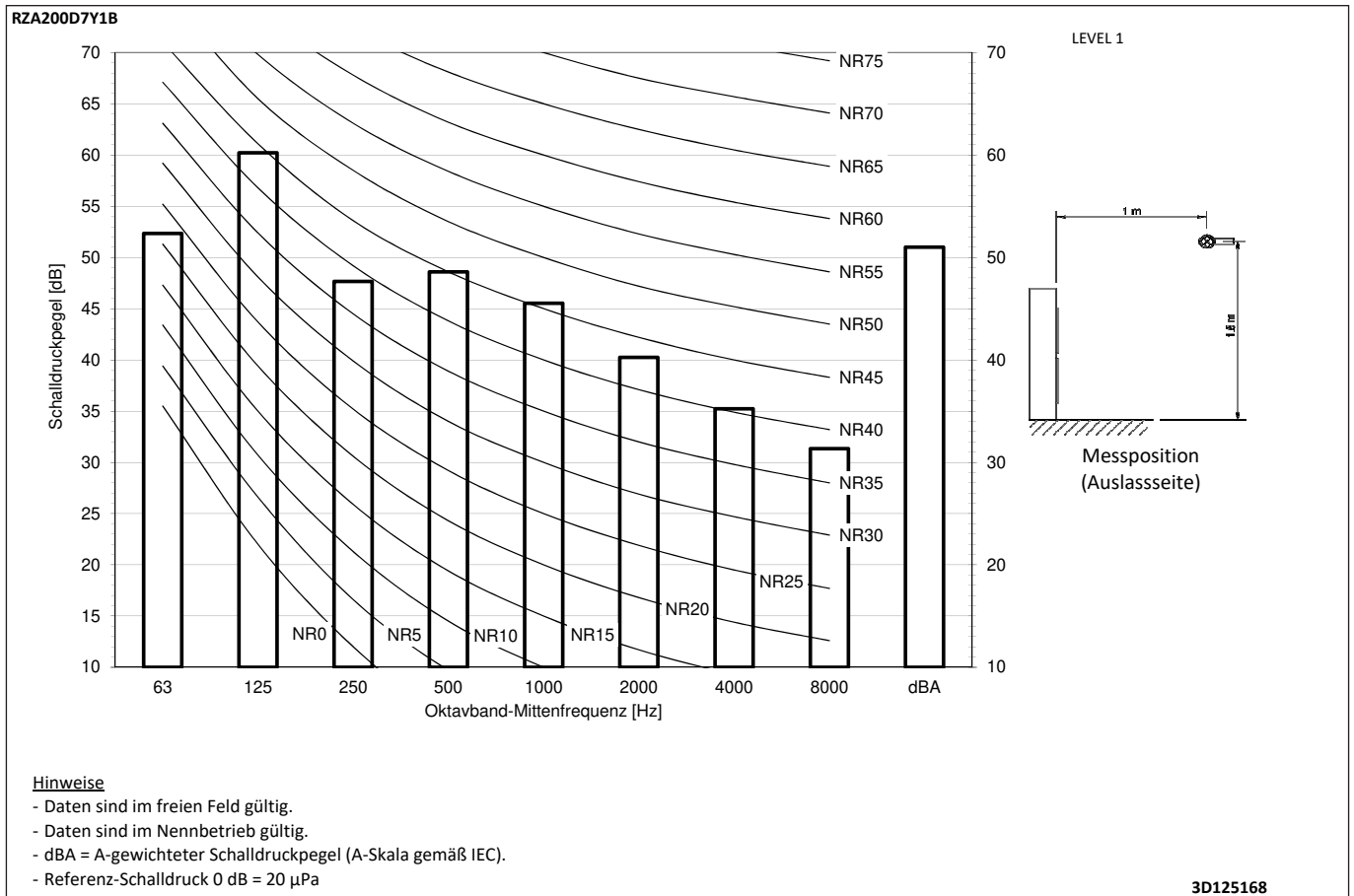

11 Schalldaten

11 - 5 Schalldruckspektrum – Flüsterbetrieb Stufe 2

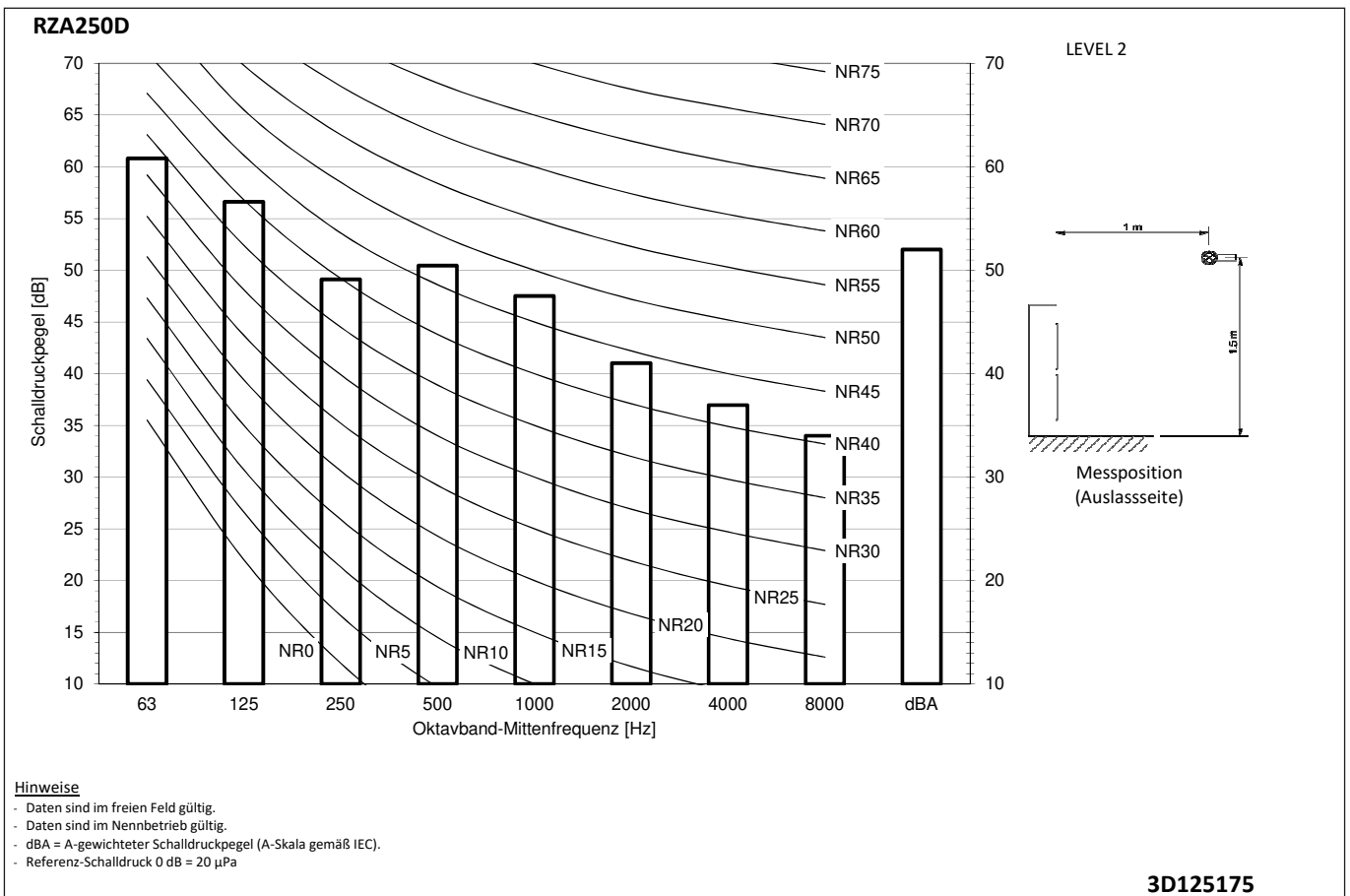
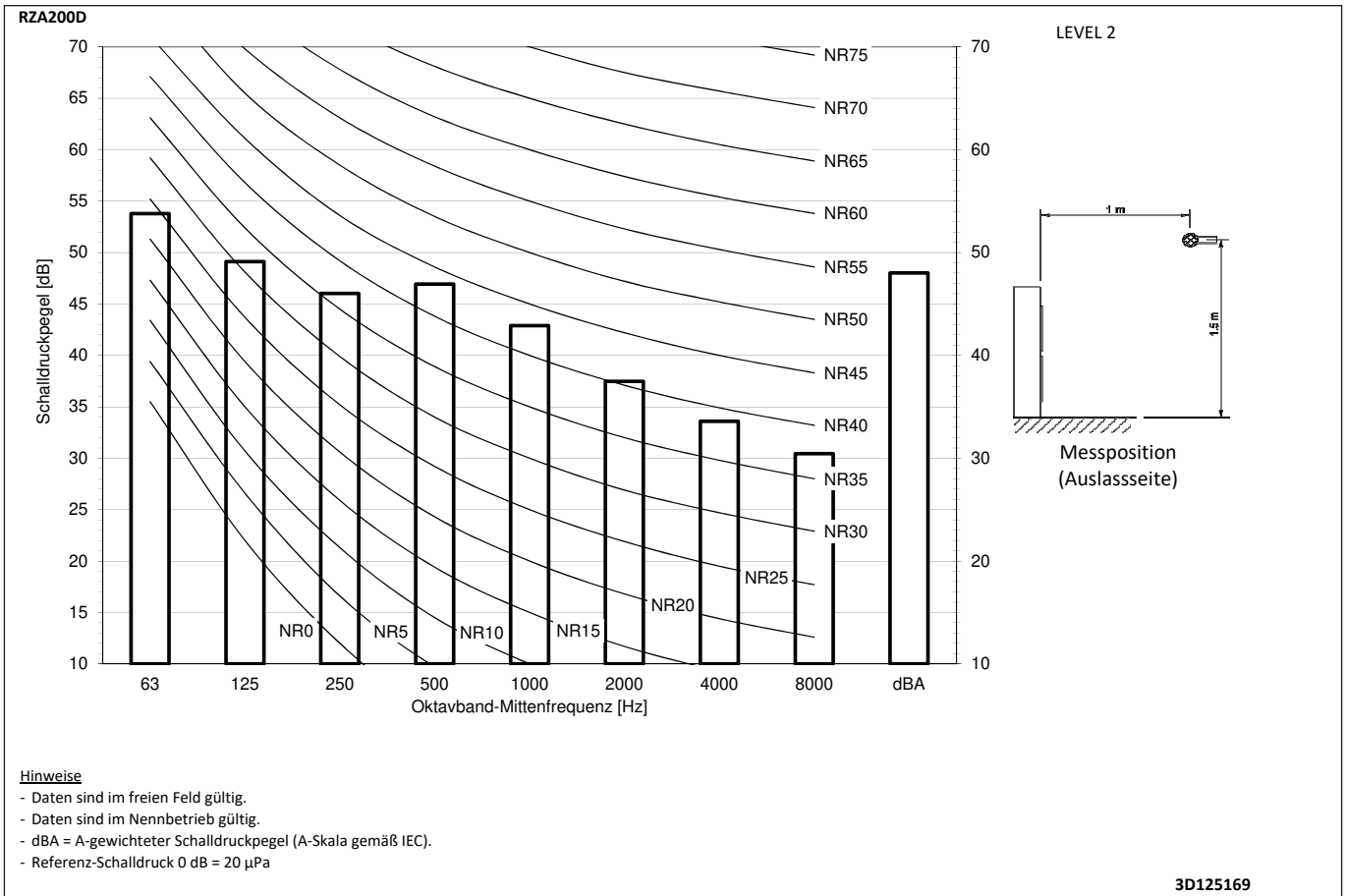

11 Schalldaten

11 - 6 Schalldruckspektrum – Flüsterbetrieb Stufe 3

RZA200D7Y1B

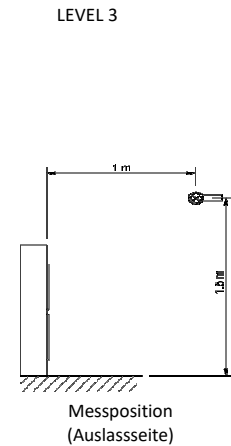
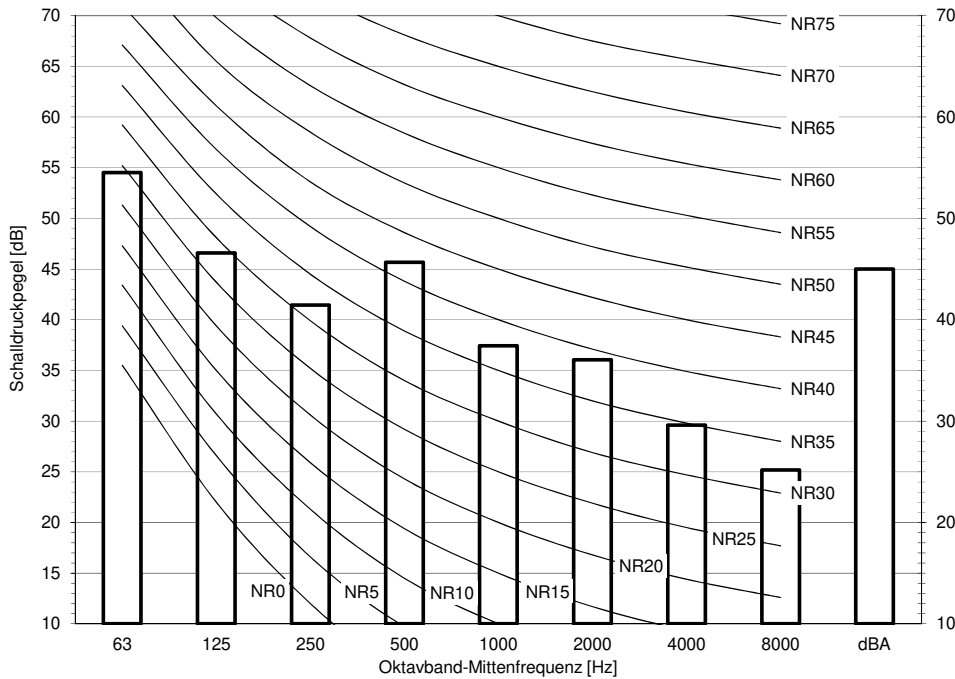

Hinweise

- Daten sind im freien Feld gültig.
- Daten sind im Nennbetrieb gültig.
- dBA = A-gewichteter Schalldruckpegel (A-Skala gemäß IEC).
- Referenz-Schalldruck 0 dB = 20 µPa

3D125170

RZA250D

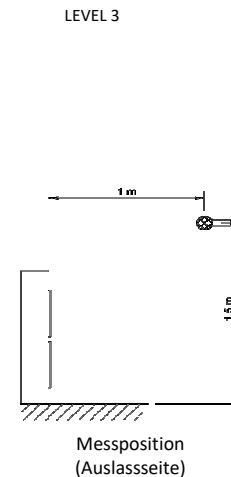
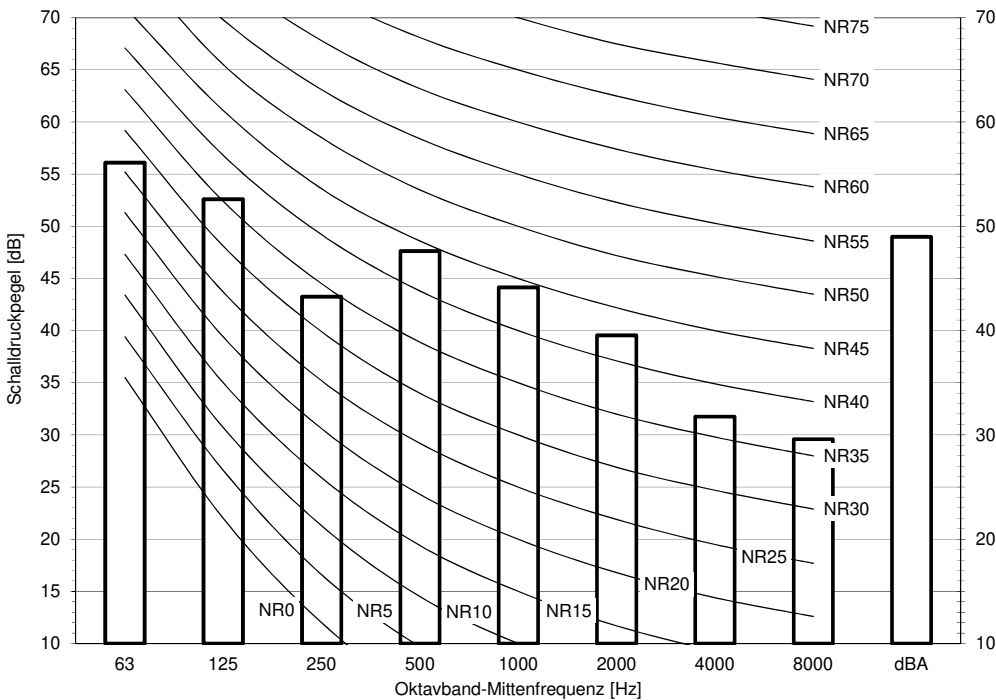

Hinweise

- Daten sind im freien Feld gültig.
- Daten sind im Nennbetrieb gültig.
- dBA = A-gewichteter Schalldruckpegel (A-Skala gemäß IEC).
- Referenz-Schalldruck 0 dB = 20 µPa

3D125176

12 Installation

12 - 1 Installationsverfahren

12

RZA-D

Einzelgerät (■) | Einzelreihe Geräte (■■■)

Ansaugseite

In der untenstehenden Abbildung ist der Platz für Wartung auf der Ansaugseite auf Grundlage von 35 °C TK und Kühlbetrieb bemessen. In den folgenden Fällen mehr Platz vorsehen:

- wenn die Temperatur auf der Ansaugseite regelmäßig diese Temperatur überschreitet.
- wenn erwartet wird, dass die Wärmebelastung der Außengeräte regelmäßig den maximalen Arbeitsbereich überschreitet.

Austrittsseite

Arbeiten an Kältemittelrohren beim Aufstellen der Einheiten berücksichtigen. Wenn Ihre Anordnung nicht mit irgendwelchen der Anordnungen unten übereinstimmt, kontaktieren Sie Ihren Händler.

Einzelgerät (■) | Einzelreihe Geräte (■■■)

	A-E	Hb Hd Hu	(mm)								
			a	b	c	d	e	e _B		e _D	
	B	-		≥ 100							
	A,B,C	-	≥ 100(1)	≥ 100	≥ 100						
	B,E	-		≥ 100			≥ 1000			≤ 500	
	A,B,C,E	-	≥ 150(1)	≥ 150	≥ 150		≥ 1000			≤ 500	
	D	-					≥ 500				
	D,E	-					≥ 500	≥ 1000		≤ 500	
	B,D	Hd>Hu		≥ 100		≥ 500					
			Hd≤Hu	≥ 100		≥ 500					
	B,D,E	Hd>Hu	Hb≤½Hu	≥ 250		≥ 750	≥ 1000	≤ 500			
			½Hu>Hb≤Hu	≥ 250		≥ 1000	≥ 1000	≤ 500			
Hb>Hu		⊘									
Hd≤Hu		Hd≤½Hu	≥ 100		≥ 1000	≥ 1000	≤ 500				
	½Hu<Hd≤Hu	≥ 200		≥ 1000	≥ 1000	≤ 500					
Hd>Hu		⊘									
	A,B,C	-	≥ 200(1)	≥ 300	≥ 1000						
	A,B,C,E	-	≥ 200(1)	≥ 300	≥ 1000		≥ 1000			≤ 500	
	D	-				≥ 1000					
	D,E	-				≥ 1000	≥ 1000	≤ 500			
	B,D	Hd>Hu		≥ 300		≥ 1000					
			Hd≤Hu	≥ 1000							
	B,D,E	Hd>Hu	Hb≤½Hu	≥ 300		≥ 1000	≥ 1000	≤ 500			
			½Hu<Hb≤Hu	≥ 300		≥ 1250	≥ 1000	≤ 500			
		Hb>Hu		⊘							
		Hd≤Hu	Hd≤½Hu	≥ 250		≥ 1500	≥ 1000	≤ 500			
½Hu<Hd≤Hu	≥ 300			≥ 1500	≥ 1000	≤ 500					
Hd>Hu		⊘									

(1) Arbeiten Sie für eine bessere Betriebsfähigkeit mit einer Entfernung von ≥ 250 mm.

A,B,C,D Hindernisse (Wände / Umlenkplatte)

E Hindernis (Dach)

a,b,c,d,e min. Platz für Wartung zwischen dem Gerät und Hindernissen A, B, C, D und E

e_B Max. Entfernung zwischen Gerät und dem Rand des Hindernisses E, in Richtung von Hindernis B

e_D Max. Entfernung zwischen Gerät und dem Rand des Hindernisses E, in Richtung von Hindernis D

Hu Höhe des Geräts

Hb,Hd Höhe von Hindernissen B und D

1 Unteres Ende des Einbaurahmens abdichten, um zu verhindern, dass Abluft durch das untere Ende zurück zur Ansaugseite des Geräts fließt.

2 Max. zwei Einheiten können eingebaut werden.

⊘ Nicht erlaubt

1D128513

12 Installation

12 - 1 Installationsverfahren

RZA-D

Mehrere Reihen von Geräten ()

Mehrere Reihen von Geräten ()

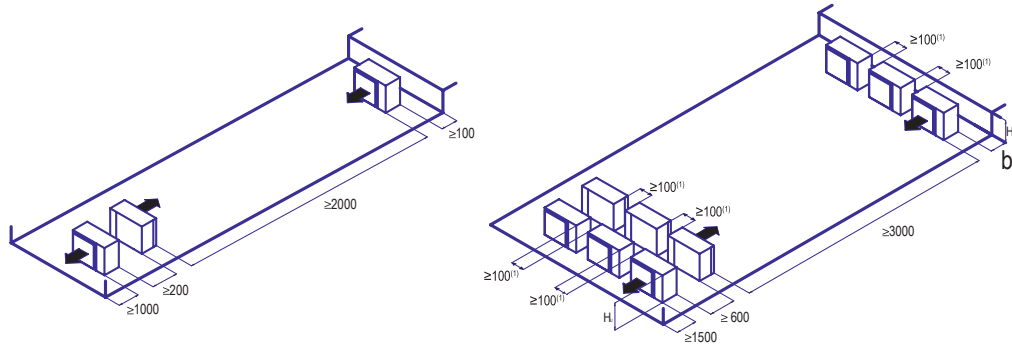

Hb Hu	b (mm)
$Hb \leq \frac{1}{2}Hu$	$b \geq 250$
$\frac{1}{2}Hu < Hb \leq Hu$	$b \geq 300$
$Hb > Hu$	⊘

(1) Arbeiten Sie für eine bessere Betriebsfähigkeit mit einer Entfernung von ≥ 250 mm.

⊘ Nicht erlaubt

1D128513

12 Installation

12 - 1 Installationsverfahren

12

RZA-D

Gestapelte Geräte (max. 2 Ebenen) 

Gestapelte Geräte (max. 2 Ebenen) 

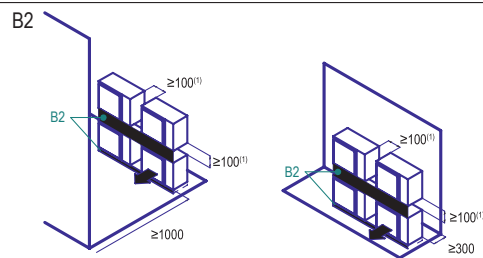
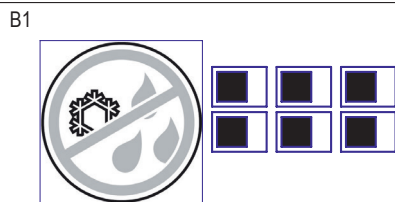
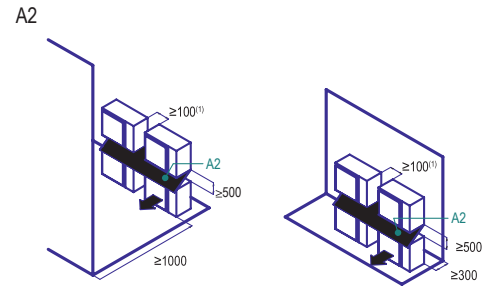
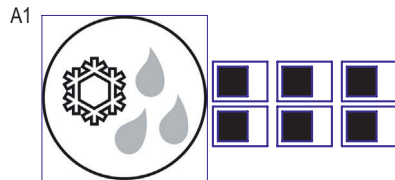

(1) Arbeiten Sie für eine bessere Betriebsfähigkeit mit einer Entfernung von ≥ 250 mm.

A1=>A2(A1) Wenn die Gefahr besteht, dass der Abfluss tropft und zwischen den oberen und unteren Einheiten gefriert...

(A2) ziehen Sie eine Decke zwischen den oberen und unteren Geräten ein. Montieren Sie die obere Einheit hoch genug über die untere Einheit, um zu verhindern, dass sich an der Bodenplatte der oberen Einheit Eis bildet.

B1=>B2 (B1) Wenn keine Gefahr besteht, dass der Abfluss tropft und zwischen den oberen und unteren Einheiten gefriert...

(B2) ist es nicht erforderlich ein Dach einzuziehen, sondern die Lücke zwischen den oberen und unteren Geräten abzudichten, um zu verhindern, dass Abluft durch das untere Ende zurück zur Ansaugseite des Geräts fließt.

1D128513

12 Installation

12 - 2 Wartungsfreiraum

RZA-D

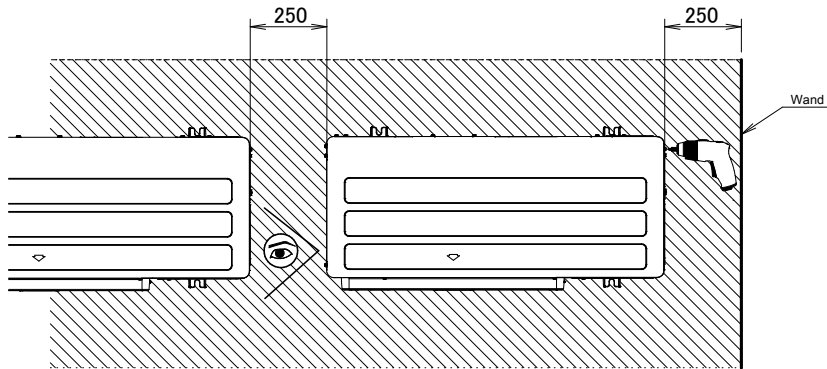

- * Lassen Sie $\geq 250\text{mm}$ Freiraum für eine optimale Wartbarkeit.
Weitere Richtlinien zur Montage und zum Betriebsraum finden Sie in der Zeichnung 3D069554.

3D120935

13 Betriebsbereich

13 - 1 Betriebsbereich

13

RZA-D

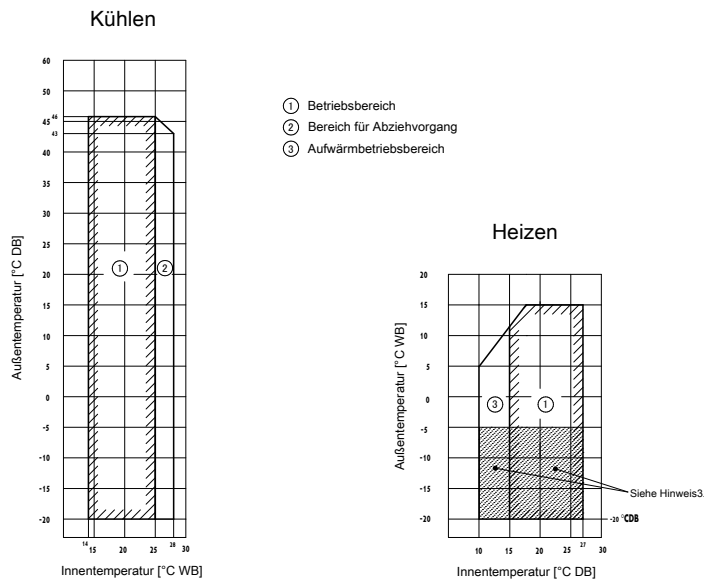

Hinweise

1. Abhängig vom Betrieb und den Installationsbedingungen kann das Innengerät zum Enteisungsbetrieb wechseln (Enteisung innen).
2. Um die Frequenz des Enteisungsbetriebs (Enteisung innen) zu reduzieren, wird empfohlen, das Außengerät an einem nicht dem Wind ausgesetzten Ort zu installieren.
3. Wenn das Gerät für einen Betrieb bei einer Umgebungstemperatur von -5°C über 3 Tage oder mehr bei einer relativen Luftfeuchtigkeit von 100% ausgewählt ist, muss die optionale Bodenwannenheizung installiert werden.

3D120938

14 Geeignete Innengeräte

14 - 1 Geeignete Innengeräte

RZA-D
ENER Lot 21
Empfohlene Kombinationen

Sky Air Modell	Luftkanal (hoher ESP)		Dünne Kassette		Luftkanal (mittlerer ESP)	
	FDA200	FDA250	FCAG50	FCAG60	FBA50	FBA60
RZA200D7Y1B	P		4		4	
RZA250D7Y1B		P		4		4

Geeignete Innengeräte
Anschließbar an RZA200D7Y1B und abgedeckt durch ENER Lot 21

FDA200	FCAG50	FFA50	FBA50	FHA50	FUA71	FAA71	FVA71	FDXM50	FNA50
-	FCAG60	FFA60	FBA60	FHA60	FUA100	FAA100	FVA100	FDXM60	FNA60
-	FCAG71	-	FBA71	FHA71	-	-	-	-	-
-	FCAG100	-	FBA100	FHA100	-	-	-	-	-

Anschließbar an RZA250D7Y1B und abgedeckt durch ENER Lot 21

FDA250	FCAG60	FFA60	FBA60	FHA60	FUA125	FDA125	FVA125	FDXM60	FNA60
-	FCAG125	-	FBA125	FHA125	-	-	-	-	-

3D120940

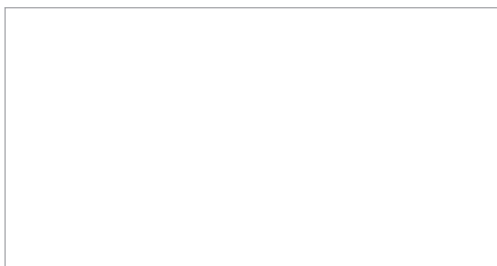

EEDDE22

02/2022



DAIKIN Europe N.V. nimmt am Eurovent-Zertifizierungsprogramm (ECP) für Gebläsekonvektoren und Systeme mit variablem Kältemitteldurchfluss (VRF) teil. DAIKIN Applied Europe S.p.A. nimmt an den Eurovent-Zertifizierungsprogrammen (ECP) für Flüssigkeitskühlsätze und Wärmepumpen für Warmwasserheizungen teil. Prüfen Sie die

Die vorliegende Broschüre wurde ausschließlich zu Informationszwecken erarbeitet und begründet kein für Daikin Europe N.V. verbindliches Angebot. Daikin Europe N.V. hat den Inhalt dieser Broschüre nach bestem Wissen und Gewissen zusammengestellt. Es wird keine ausdrückliche oder implizierte Garantie bezüglich der Vollständigkeit, der Richtigkeit, der Zuverlässigkeit und der Verwendbarkeit für einen bestimmten Zweck des hier angegebenen Inhalts und der hier angegebenen Produkte und Dienstleistungen gegeben. Technische Daten können sich ohne Ankündigung ändern. Daikin Europe N.V. lehnt ausdrücklich jegliche Haftung für jeglichen direkten oder indirekten Schaden im weitesten Sinne, der sich aus der Verwendung und / oder Auslegung dieser Broschüre direkt oder indirekt ergibt, ab. Alle Urheberrechte aller Inhalte sind in Besitz von Daikin Europe N.V.