



Sky Air Alpha-series
Klimatisierung
Technische Daten
RZAG-NY1



INHALT

RZAG-NY1

1	Merkmale	5
	RZAG-NY1	5
2	Technische Daten	6
3	Elektrische Daten	18
	Daten Elektrik	18
4	Zubehör	24
5	Kombinationstabelle	25
	Tabelle der Kombinationen	25
6	Leistungstabellen	26
	Kühl-/Heizleistungstabellen	26
	Leistungs-Korrekturfaktor	30
7	Abmessungszeichnungen	31
8	Masseschwerpunkt	32
	Massenschwerpunkt	32
9	Kältemittelkreislauf	33
	Kältemittelkreisläufe	33
	Kältemittelkreislauf Twin-Anwendung	34
	Kältemittelkreislauf Triple-Anwendung	35
	Kältemittelkreislauf Double-Twin-Anwendung	36
10	Elektroschaltplan	37
	Elektroschaltpläne – Eine Phase	37
11	Schalldaten	38
	Schallleistungsspektrum	38
	Schalldruckspektren - Kühlen	40
	Schalldruckspektren - Heizen	42
	Schalldruckspektrum – Flüsterbetrieb Stufe 1	44
	Schalldruckspektrum – Flüsterbetrieb Stufe 2	46
	Schalldruckspektrum – Flüsterbetrieb Stufe 3	48
12	Installation	50
	Installationsverfahren	50

13	Betriebsbereich	53
14	Geeignete Innengeräte	54

1 Merkmale

1 - 1 RZAG-NY1

Branchenführende Technologie im kompaktesten Gehäuse aller Zeiten

- › Hervorragende Einzelventilator-Palette mit niedriger Bauhöhe
- › Äußerst unauffällig aufgrund kompakter Abmessungen
- › Problemlose Handhabung und Instandhaltung, dank großem Zugangsbereich, 7-Segment-Anzeige und zusätzlichem Tragegriff
- › Spitzeneffizienz: – Energieeffizienzklasse bis A++ sowohl im Kühl- als auch im Heizbetrieb – Verdichter bietet erhebliche Effizienzverbesserungen
- › Durch eine Entscheidung für ein mit R32 betriebenes Produkt verringern sich die möglichen negativen Auswirkungen auf die Umwelt im Vergleich zu R410A um 68 %: dank höherer Energieeffizienz, bei gleichzeitiger Senkung des Energieverbrauchs und einer geringeren Kältemittelfüllmenge
- › Die perfekt Balance zwischen Effizienz und Komfort dank der variablen Kältemitteltemperatur: Saisonale Spitzeneffizienz fast über das gesamte Jahr und schnelle Reaktion an den heißesten Tagen.
- › Für Technikraumkühlung Infrastruktur-Kühlanwendungen geeignet
- › Weiterverwendung bereits vorhandener Technik für R-22 oder R-407C
- › Garantiert Betrieb im Heiz- und Kühlmodus von bis zu -20 °C
- › Eine mit Kältemittel gekühlte Inverterplatine garantiert eine zuverlässige Kühlung, da diese unabhängig von der Umgebungstemperatur ist.
- › Maximale Rohrleitungslänge von bis zu 85 m
- › Außengeräte für Einzelsplit-, Twin-, Triple-, Doppel-Twin-Anwendung

1



Infrastrukturkühlung



Inverter



Automatische Umschaltung Kühlen/Heizen

2 Technische Daten

2 - 1 Technische Daten

Technical Specifications					RZAG71NY1	RZAG100NY1	RZAG125NY1	RZAG140NY1
Gehäuse	Farbe				Elfenbeinweiß			
	Material				Lackiertes, galvanisiertes Stahlblech			
Abmessungen	Maßeinheit	Höhe	mm	870				
		Breite	mm	1.100				
		Tiefe	mm	460				
	Versandpaket	Höhe	mm	1.050				
		Breite	mm	1.205				
		Tiefe	mm	569				
Gewicht	Gerät	kg	81	85	94			
	Versandpaket	kg	92	96	105			
Verpackung	Gewicht				10			
Wärmetauscher	Lamelle	Typ			WF Lamelle			
	Schutzbehandlung				Korrosionsschutz-Behandlung (PE)			
Ventilator	Typ				Flügelventilator_			
	Austrittsrichtung				Horizontal			
	Anzahl				1			
	Luftstromvolumen	Kühlung	Nom.	m ³ /min	68	67	80	87
Heizen			Nom.	m ³ /min	75	82	80	87
Teil		m ³ /min	-	45 (1)				
Ventilatormotor	Anzahl				1			
	Modell				Bürstenloser Gleichstrommotor			
	Ausgang				234			
	Antrieb				Direktantrieb			
Verdichter	Anzahl_				1			
	Typ				Vollhermetischer Schwingverdichter			
Betriebsbereich	Kühlung	Umgebung	Min.	°CDB	-20			
			Max.	°CDB	52			
	Heizen	Umgebung	Min.	°CWB	-20			
			Max.	°CWB	18			
Schallleistungspegel	Kühlung			64	66	69	70	
	Heating			-	-	68 (1)	71 (1)	
Schalldruckpegel	Kühlung	Nom.	dBA	46	47	49	50	
	Heizen	Nom.	dBA	48	50	52		
Kältemittel	Typ				R-32			
	Charge	kg		3,20			3,70	
	Charge	TCO2Eq		2,16			2,50	
Kältemittel	Regelung				Elektronisches Expansionsventil_			
	GWP				675			
	Kreisläufe Anzahl				1			
Kältemittelöl	Typ				FW68DA			
	Füllmenge				0,9			1,4
Rohrleitungsanschlüsse	Flüssigkeit	Anzahl			1			
		Typ			Bördelverbindung			
	AD			10				
	Gas	Anzahl			1			
		Typ			Bördelverbindung			
	AD			15,9				
	Ableitung	Anzahl			8			
		Typ			Durchbruch			
	AD			26				
	Leitungslänge	Max.	AG – IG		3			
					55			85
		System	Äquivalent	m	75			100
			Unbefüllt		40			
	Zusätzliche Kältemittelfüllmenge				kg/m			
				Siehe Installationsanleitung				
Niveauunterschied		IG - AG	Max.	m				
		IG - IG		m				
Wärmeisolierung				Sowohl Flüssigkeits- als auch Gasleitungen				
Defrost method				Prozessumkehrung				
Regelung des Abtaubetriebs				Fühler für Außen-Wärmetauschertemperatur				
Leistungsregelung Verfahren				Invertergeregelt				
PED	Kategorie				Kategorie II			
	Kritischstes Teil	Bezeichnung		Flüssigkeitsabscheider				
		P _s * V	Bar*l	136,5			143,0	
Schutzvorrichtungen	Angabe				01			
					02			
					03			
					04			
					05			
				Hochdruckschalter				
				Niederdruckschalter				
				Überlastschutz für Ventilatormotor				
				Sicherung				
				Thermoschutz für Verdichtermotor				

Standardzubehör: Kabelbinder;Anzahl: 2;

Standardzubehör: Installationsanleitung;Anzahl: 1;

2 Technische Daten

2 - 1 Technische Daten

Standardzubehör: Allgemeine Schutzmaßnahmen;Anzahl: 1;

Standardzubehör: F-Gase-Aufkleber abziehen;Anzahl: 1;

Standardzubehör: Kältemittelkett für F-Gas-Bestimmungen;Anzahl: 1;

Electrical Specifications			RZAG71NY1	RZAG100NY1	RZAG125NY1	RZAG140NY1
Spannungsversorgung	Bezeichnung		Y1			
	Phase		3~			
	Frequenz	Hz	50			
	Spannung	V	380-415			
	Spannungsbereich	V	342			
Strom	Zmax	Liste	Erfüllt Richtlinie EN61000-3-11			
Verdrahtungsanschlüsse	Für Spannungsversorgung	Bemerkung	Siehe Installationsanleitung Außengerät			
	Für Anschluss an Innengerät	Bemerkung	Siehe Installationsanleitung Außengerät			
Spannungsversorgungsanschluss			See installation manual outdoor unit			
Strom - 50 Hz	Max. Amperezahl für Sicherung (MFA)	A	16			

(1) Gemäß ENER Lot 21

Leistung und Leistungsaufnahme			FCAHG71H + RZAG71NY1	FCAHG100H + RZAG100NY1	FCAHG100H + RZAG100NY1	FCAHG140H + RZAG100NY1	FCAHG125H + RZAG125NY1	FCAHG140H + RZAG140NY1	
Kühlleistung	Nom.	kW	6,80 (1)		9,50 (1)		12,1 (1)	13,4 (1)	
Heizleistung	Nom.	kW	7,50 (2)		10,8 (2)		13,5 (2)	15,5 (2)	
Raumkühlen	Energieeffizienzklasse		A++				-		
	Leistung Pdesign	kW	6,80		9,50		12,1	13,4	
	SEER		7,90	7,05	7,70	7,49	8,02	7,93	
	ηs,c	%	-				318	314	
	Jährlicher Energieverbrauch	kWh/a	301	338	432	444	905	1.014	
Raumheizen (Durchschnittliches Klima)	Energieeffizienzklasse		A+		A++		-		
	Leistung Pdesign	kW	4,70		9,52				
	SCOP/A		4,56	4,20	4,75	4,70	4,53	4,44	
	SCOPnet/A		4,56	4,20	4,75	4,70	4,53	4,44	
	ηs,h	%	-				178	175	
Jährlicher Energieverbrauch	kWh/a	1.443	1.567	2.805	2.836	2.943	3.002		
Raumkühlen	Bedingung A (35 °C - 27/19)	Pdc	6,80		9,50		12,10	13,40	
		EERd	4,13	4,14	4,23	4,04	3,84	3,68	
		Leistungsaufnahme	1,65	1,64	2,25	2,35	3,15	3,64	
	Bedingung B (30 °C - 27/19)	Pdc	5,01	5,03	7,00	7,03	8,92	9,88	
		EERd	5,96	6,00	6,14	5,96	5,81	5,77	
		Leistungsaufnahme	0,84		1,14	1,18	1,54	1,71	
	Bedingung C (25 °C - 27/19)	Pdc	3,22	3,20	4,50	4,46	5,74	6,35	
		EERd	10,19	8,66	9,32	9,12	9,63	9,37	
		Leistungsaufnahme	0,32	0,37	0,48	0,49	0,60	0,68	
	Bedingung D (20 °C - 27/19)	Pdc	2,64	2,72	3,71	3,59	3,61		
		EERd	14,60	10,83	12,87	12,38	13,99	14,07	
		Leistungsaufnahme	0,18	0,25	0,29		0,26		
	Raumheizen (Durchschnittliches Klima)	TOL	Tol (Temperaturbetriebsgrenze)	°C		-10			
Pdh (deklarierte Heizleistung)			kW	4,70		9,52			
TBivalent		COPd (deklariertes COP)	2,91	2,94	2,79	2,77	2,22	2,23	
		Leistungsaufnahme	1,62	1,60	3,42	3,43	4,29	4,27	
		Tbiv (Bivalenz-Temperatur)	°C			-10			
Bedingung A (-7 °C)		Pdh (deklarierte Heizleistung)	kW	4,70		9,52			
		COPd (deklariertes COP)	2,91	2,94	2,79	2,77	2,22	2,23	
		Leistungsaufnahme	1,62	1,60	3,42	3,43	4,29	4,27	
Bedingung A (-7 °C)		Pdh (deklarierte Heizleistung)	kW	4,16	4,14	8,42	8,38	8,42	
		COPd (deklariertes COP)	3,28	3,30	3,14	3,13	2,84	2,80	

2 Technische Daten

2 - 1 Technische Daten

2

Leistung und Leistungsaufnahme				FCAHG71H + RZAG71NY1	FCAHG100H + RZAG71NY1	FCAHG100H + RZAG100NY1	FCAHG140H + RZAG100NY1	FCAHG125H + RZAG125NY1	FCAHG140H + RZAG140NY1	
Raumheizen (Durchschnittliches Klima)	Bedingung A (-7 °C)	Leistungsaufnahme	kW	1,27	1,25	2,69	2,68	2,97	3,01	
	Bedingung B (2 °C)	Pdh (deklarierte Heizleistung)	kW	2,53	2,54	5,13	5,14	5,13		
		COPd (deklariertes COP)		4,53	4,30	4,79	4,76	4,58	4,42	
	Bedingung C (7 °C)	Leistungsaufnahme	kW	0,56	0,59	1,07	1,08	1,12	1,16	
		Pdh (deklarierte Heizleistung)	kW	1,79	1,89	3,30	3,33	3,30		
	Bedingung D (12 °C)	COPd (deklariertes COP)		5,43	4,73	5,81	5,71	5,79	5,78	
		Leistungsaufnahme	kW	0,33	0,40	0,57	0,58	0,57		
	Bedingung D (12 °C)	Pdh (deklarierte Heizleistung)	kW	2,01	2,11	2,58	2,60			
		COPd (deklariertes COP)		6,79	5,75	6,86	6,64	6,62	6,60	
	Energieverbrauch in Betriebsarten „Nicht aktiv“	Modus „Kurbelwannenheizung“	Kühlen PCK	kW						0,000
Heizen PCK			kW						0,000	
Modus „AUS“		Kühlen POFF	kW						0,009	
		Heizen POFF	kW						0,009	
Modus „Standby“		Kühlen PSB	kW						0,009	
		Heizen PSB	kW						0,009	
Modus „Thermostat AUS“		Kühlen PTO	kW						0,005	
		Heizen PTO	kW						0,013	
Kennzeichnung, ob die Heizung mit einer Zusatzheizung ausgestattet ist (Einzelsplit-Anwendung)						Nein				
Zusatzheizung (Einzelsplit-Anwendung)		Reserve-Heizen	elbu	kW						0,0
Kühlung	Cdc (Absinken Kühlung)								0,25	
Heizen	Cdh (Absinken Heizen)								0,25	
Kühlfunktion inklusiv									Ja	
Heizfunktion inklusiv									Ja	
Durchschnittliches Klima inklusiv									Ja	
Kalte Saison inklusiv									Nein	
Warme Saison inklusiv									Nein	

(1) Nennkühlleistungen basieren auf: Innentemperatur: 27 °C TK, 19 °C FK; Außentemperatur: 35 °C TK; äquivalente Länge Kältemittelleitung: 5 m; Niveauunterschied: 0 m. |

(2) Nennheizleistungen basieren auf: Innentemperatur: 20 °C TK; Außentemperatur: 7 °C TK, 6 °C FK; äquivalente Kältemittel-Leitungslänge: 5 m; Niveauunterschied: 0 m.

Leistung und Leistungsaufnahme				FCAG71B + RZAG71NY1	FCAG100B + RZAG71NY1	FCAG100B + RZAG100NY1	FCAG140B + RZAG100NY1	FCAG125B + RZAG125NY1	FCAG140B + RZAG140NY1
Kühlleistung	Nom.	kW	6,80 (1)		9,50 (1)		12,1 (1)		13,4 (1)
Heizleistung	Nom.	kW	7,50 (2)		10,8 (2)		13,5 (2)		15,5 (2)
Raumkühlen	Energieeffizienzklasse		A++					-	
	Leistung Pdesign	kW	6,80		9,50		12,1		13,4
	SEER		6,83	7,50	7,14	7,86	7,15	6,80	
	ηs,c	%	-					283	269
Raumheizen (Durchschnittliches Klima)	Jährlicher Energieverbrauch	kWh/a	348	317	466	423	1.016	1.182	
	Energieeffizienzklasse		A+					A++	
	Leistung Pdesign	kW	4,70		7,80		9,52		
	SCOP/A		4,22	4,45	4,53	4,66	4,34		
	SCOPnet/A		4,22	4,45	4,53	4,66	4,34		
	ηs,h	%	-					171	
	Jährlicher Energieverbrauch	kWh/a	1.560	1.479	2.413	2.343	3.071		
Erforderliche Reserve-Heizleistung bei Auslegungsbedingungen					0,00				

2 Technische Daten

2 - 1 Technische Daten

Leistung und Leistungsaufnahme				FCAG71B + RZAG71NY1	FCAG100B + RZAG71NY1	FCAG100B + RZAG100NY1	FCAG140B + RZAG100NY1	FCAG125B + RZAG125NY1	FCAG140B + RZAG140NY1	
Raumkühlen	Bedingung A (35 °C - 27/19)	Pdc	kW	6,80		9,50		12,10	13,40	
		EERd		3,54	4,14	3,59	4,13	3,32	3,12	
		Leistungsaufnahme	kW	1,92	1,64	2,65	2,30	3,65	4,29	
	Bedingung B (30 °C - 27/19)	Pdc	kW	5,03		7,03		8,92	9,88	
		EERd		5,43	5,65	5,83	5,76	5,65	4,47	
		Leistungsaufnahme	kW	0,93	0,89	1,21	1,22	1,58	2,21	
	Bedingung C (25 °C - 27/19)	Pdc	kW	3,20		4,46		5,74	6,35	
		EERd		8,32	9,57	8,18	9,72	7,87	8,17	
		Leistungsaufnahme	kW	0,38	0,33	0,55	0,46	0,73	0,78	
	Bedingung D (20 °C - 27/19)	Pdc	kW	2,40	2,65	3,31	3,61	3,25	3,32	
		EERd		12,31	13,42	13,03	14,70	12,77	13,55	
		Leistungsaufnahme	kW	0,20		0,25				
Raumheizen (Durchschnittliches Klima)	TOL	Tol (Temperaturbetriebsgrenze)	°C			-10				
		Pdh (deklarierte Heizleistung)	kW	4,70		7,80		9,52		
		COPd (deklariertes COP)		2,54	2,88	2,51	2,73	1,91	1,93	
		Leistungsaufnahme	kW	1,85	1,63	3,11	2,85	4,98	4,93	
	TBivalent	Tbiv (Bivalent-Temperatur)	°C			-10				
		Pdh (deklarierte Heizleistung)	kW	4,70		7,80		9,52		
		COPd (deklariertes COP)		2,54	2,88	2,51	2,73	1,91	1,93	
		Leistungsaufnahme	kW	1,85	1,63	3,11	2,85	4,98	4,93	
	Bedingung A (-7 °C)	Pdh (deklarierte Heizleistung)	kW	4,13	4,14	6,86		8,43	8,42	
		COPd (deklariertes COP)		2,96	3,25	2,87	3,04	2,59	2,52	
	Raumheizen (Durchschnittliches Klima)	Bedingung A (-7 °C)	Leistungsaufnahme	kW	1,40	1,27	2,39	2,26	3,25	3,34
			Pdh (deklarierte Heizleistung)	kW	2,54		4,21		5,12	
Bedingung B (2 °C)		COPd (deklariertes COP)		4,23	4,46	4,37	4,65	4,29	4,33	
		Leistungsaufnahme	kW	0,60	0,57	0,96	0,91	1,20	1,18	
Bedingung C (7 °C)		Pdh (deklarierte Heizleistung)	kW	1,77	1,80	2,73		3,29		
		COPd (deklariertes COP)		5,11	5,30	6,01	5,82	5,92		
Bedingung D (12 °C)		Leistungsaufnahme	kW	0,35	0,34	0,45	0,47	0,56		
		Pdh (deklarierte Heizleistung)	kW	1,96	2,02	2,47	2,51	2,52		
		COPd (deklariertes COP)		6,01	6,60	7,75	7,16	6,94		
		Leistungsaufnahme	kW	0,33	0,31	0,32	0,35	0,36		
Energieverbrauch in Betriebsarten „Nicht aktiv“		Modus „Kurbelwannenheizung“	Kühlen PCK	kW			0,000			
			Heizen PCK	kW			0,000			
	Modus „AUS“	Kühlen POFF	kW			0,009				
		Heizen POFF	kW			0,009				
	Modus „Stand-by“	Kühlen PSB	kW			0,009				
		Heizen PSB	kW			0,009				
	Modus „Thermostat AUS“	Kühlen PTO	kW			0,005				
		Heizen PTO	kW			0,013				
Kennzeichnung, ob die Heizung mit einer Zusatzheizung ausgestattet ist (Einzel-split-Anwendung)						Nein				
Zusatzheizung (Einzel-split-Anwendung)	Reserveleistung	Heizen	elbu	kW			0,0			
Kühlung	Cdc (Absinken Kühlung)						0,25			
Heizen	Cdh (Absinken Heizen)						0,25			
Kühlfunktion inklusiv						Ja				
Heizfunktion inklusiv						Ja				
Durchschnittliches Klima inklusiv						Ja				
Kalte Saison inklusiv						Nein				
Warme Saison inklusiv						Nein				

(1) Nennkühlleistungen basieren auf: Innentemperatur: 27 °C TK; 19 °C FK; Außentemperatur: 35 °C TK; äquivalente Länge Kältemittelleitung: 5 m; Niveauunterschied: 0 m. |

(2) Nennheizleistungen basieren auf: Innentemperatur: 20 °C TK; Außentemperatur: 7 °C TK; 6 °C FK; äquivalente Kältemittel-Leitungslänge: 5 m; Niveauunterschied: 0 m.

Leistung und Leistungsaufnahme				FBA71A9 + RZAG71NY1	FBA100A + RZAG71NY1	FBA100A + RZAG100NY1	FBA140A + RZAG100NY1	FBA125A + RZAG125NY1	FBA140A + RZAG140NY1
Kühlleistung	Nom.	kW	6,80 (1)		9,50 (1)		12,1 (1)	13,4 (1)	

2 Technische Daten

2 - 1 Technische Daten

Leistung und Leistungsaufnahme				FBA71A9 + RZAG71NY1	FBA100A + RZAG71NY1	FBA100A + RZAG100NY1	FBA140A + RZAG100NY1	FBA125A + RZAG125NY1	FBA140A + RZAG140NY1		
Heizleistung	Nom.	kW	7,50 (2)		10,8 (2)		13,5 (2)		15,5 (2)		
Raumkühlen	Energieeffizienzklasse		A++	A+	A++		-				
	Leistung Pdesign	kW	6,80		9,50		12,1	13,4			
	SEER		6,50	5,81	6,47	6,39	6,56	6,42			
	η _{s,c}	%	-		-		259	254			
	Jährlicher Energieverbrauch	kWh/a	366	410	514	520	1.107	1.252			
Raumheizen (Durchschnittliches Klima)	Energieeffizienzklasse		A+		-		-				
	Leistung Pdesign	kW	4,70		7,80		9,52				
	SCOP/A		4,20	4,06	4,36	4,20	4,37	4,34			
	SCOPnet/A		4,20	4,06	4,36	4,20	4,37	4,34			
	η _{s,h}	%	-		-		172	171			
	Jährlicher Energieverbrauch	kWh/a	1.566	1.621	2.505	2.600	3.050	3.070			
Raumkühlen	Bedingung A (35 °C - 27/19)	Pdc	6,80		9,50		12,10	13,40			
		EERd	3,40	4,15	3,69	4,18	3,27	2,86			
		Leistungsaufnahme	2,00	1,64	2,58	2,27	3,70	4,69			
	Bedingung B (30 °C - 27/19)	Pdc	5,03		7,03		8,92	9,88			
		EERd	5,07	4,39	4,92	4,69	4,95	4,64			
		Leistungsaufnahme	0,99	1,15	1,43	1,50	1,80	2,13			
	Bedingung C (25 °C - 27/19)	Pdc	3,20		4,46		5,74	6,35			
		EERd	7,94	7,06	7,80	7,62	7,45	7,47			
		Leistungsaufnahme	0,40	0,45	0,57	0,59	0,77	0,85			
	Bedingung D (20 °C - 27/19)	Pdc	2,44		3,33		3,66	3,34	3,50		
		EERd	12,41	9,51	11,22	11,10	11,49	12,13			
		Leistungsaufnahme	0,20	0,28	0,30	0,33	0,29	0,29			
	Raumheizen (Durchschnittliches Klima)	TOL	Tol (Temperaturbetriebsgrenze)	°C		-10					
			Pdh (deklarierte Heizleistung)	kW		4,70		7,80		9,52	
			COPd (deklariertes COP)	2,50	2,69	2,46	2,52	1,97	2,01		
Leistungsaufnahme			1,88	1,75	3,17	3,09	4,83	4,74			
TBivalent		Tbiv (Bivalent-Temperatur)	°C		-10						
		Pdh (deklarierte Heizleistung)	kW		4,70		7,80		9,52		
		COPd (deklariertes COP)	2,50	2,69	2,46	2,52	1,97	2,01			
		Leistungsaufnahme	1,88	1,75	3,17	3,09	4,83	4,74			
Bedingung A (-7 °C)		Pdh (deklarierte Heizleistung)	kW		4,14		6,87	6,86	8,42		
		COPd (deklariertes COP)	2,92	3,04	2,82	2,80	2,67	2,58			
Raumheizen (Durchschnittliches Klima)		Bedingung A (-7 °C)	Leistungsaufnahme	1,42	1,36	2,43	2,45	3,15	3,26		
			Pdh (deklarierte Heizleistung)	kW		2,54		4,21		5,12	
		Bedingung B (2 °C)	COPd (deklariertes COP)	4,21	4,10	4,33	4,20	4,37	4,32		
			Leistungsaufnahme	0,60	0,62	0,97	1,00	1,17	1,18		
		Bedingung C (7 °C)	Pdh (deklarierte Heizleistung)	kW		1,76		1,83		2,73	
	COPd (deklariertes COP)		5,12	4,74	5,47	5,16	5,76	5,83			
	Bedingung D (12 °C)	Leistungsaufnahme	0,34	0,39	0,50	0,53	0,57	0,57			
		Pdh (deklarierte Heizleistung)	kW		1,96		2,05		2,51		
Energieverbrauch in Betriebsarten „Nicht aktiv“	Modus „Kurbelwannenheizung“	Kühlen PCK	kW		0,000						
		Heizen PCK	kW		0,000						
	Modus „AUS“	Kühlen POFF	kW		0,011						
		Heizen POFF	kW		0,011						
	Modus „Stand-by“	Kühlen PSB	kW		0,011						
		Heizen PSB	kW		0,011						
	Modus „Thermostat AUS“	Kühlen PTO	kW		0,005						
		Heizen PTO	kW		0,015						
	Kennzeichnung, ob die Heizung mit einer Zusatzheizung ausgestattet ist (Einzelsplit-Anwendung)				Nein						

2 Technische Daten

2 - 1 Technische Daten

Leistung und Leistungsaufnahme		FBA71A9 + RZAG71NY1	FBA100A + RZAG71NY1	FBA100A + RZAG100NY1	FBA140A + RZAG100NY1	FBA125A + RZAG125NY1	FBA140A + RZAG140NY1
Zusatzheizung (Einzelsplit-Anwendung)	Reser-Heizen elbu				0,0		
Kühlung	Cdc (Absinken Kühlung)				0,25		
Heizen	Cdh (Absinken Heizen)				0,25		
Kühlfunktion inklusiv					Ja		
Heizfunktion inklusiv					Ja		
Durchschnittliches Klima inklusiv					Ja		
Kalte Saison inklusiv					Nein		
Warme Saison inklusiv					Nein		

(1)Nennkühlleistungen basieren auf: Innentemperatur: 27 °C TK, 19 °C FK; Außentemperatur: 35 °C TK; äquivalente Länge Kältemittelleitung: 5 m; Niveauunterschied: 0 m. |

(2)Nennheizleistungen basieren auf: Innentemperatur: 20°C TK; Außentemperatur: 7°C TK, 6°C FK; äquivalente Kältemittel-Leitungslänge: 5 m; Niveauunterschied: 0 m.

Leistung und Leistungsaufnahme		FDA125A + RZAG125NY1		
Kühlleistung	Nom.	kW	12,1 (1)	
Heizleistung	Nom.	kW	13,5 (2)	
Raumkühlen	Leistung Pdesign	kW	12,1	
	SEER		6,59	
	ηs,c	%	261	
	Jährlicher Energieverbrauch	kWh/a	1.102	
Raumheizen (Durchschnittliches Klima)	Leistung Pdesign	kW	9,52	
	SCOP/A		4,35	
	SCOPnet/A		4,35	
	ηs,h	%	171	
	Jährlicher Energieverbrauch	kWh/a	3.064	
	Erforderliche Reserve-Heizleistung bei Auslegungsbedingungen	kW	0,00	
Raumkühlen	Bedingung A (35 °C - 27/19)	Pdc	kW	12,10
		EERd		3,25
		Leistungsaufnahme	kW	3,73
	Bedingung B (30 °C - 27/19)	Pdc	kW	8,92
		EERd		4,99
		Leistungsaufnahme	kW	1,79
	Bedingung C (25 °C - 27/19)	Pdc	kW	5,73
		EERd		7,67
		Leistungsaufnahme	kW	0,75
	Bedingung D (20 °C - 27/19)	Pdc	kW	3,34
		EERd		11,04
		Leistungsaufnahme	kW	0,30
Raumheizen (Durchschnittliches Klima)	TOL	Tol (Temperaturbetriebsgrenze)	°C	-10
		Pdh (deklarierte Heizleistung)	kW	9,52
		COPd (deklariertes COP)		1,99
		Leistungsaufnahme	kW	4,78
	TBivalent	Tbiv (Bivalenz-Temperatur)	°C	-10
		Pdh (deklarierte Heizleistung)	kW	9,52
		COPd (deklariertes COP)		1,99
		Leistungsaufnahme	kW	4,78
	Bedingung A (-7 °C)	Pdh (deklarierte Heizleistung)	kW	8,42
		COPd (deklariertes COP)		2,69
		Leistungsaufnahme	kW	3,13
	Bedingung B (2 °C)	Pdh (deklarierte Heizleistung)	kW	5,12
COPd (deklariertes COP)			4,33	
Raumheizen (Durchschnittliches Klima)	Bedingung B (2 °C)	Leistungsaufnahme	kW	1,18
		Pdh (deklarierte Heizleistung)	kW	3,29
	Bedingung C (7 °C)	COPd (deklariertes COP)		5,73
		Leistungsaufnahme	kW	0,58
	Bedingung D (12 °C)	Pdh (deklarierte Heizleistung)	kW	2,58
		COPd (deklariertes COP)		6,68
	Leistungsaufnahme	kW	0,39	

2 Technische Daten

2 - 1 Technische Daten

2

Leistung und Leistungsaufnahme					FDA125A + RZAG125NY1
Energieverbrauch in Betriebsarten „Nicht aktiv“	Modus	Kühlen	PCK	kW	0,000
	„Kurbelwannenheizung“	Heizen	PCK	kW	0,000
	Modus	Kühlen	POFF	kW	0,012
	„AUS“	Heizen	POFF	kW	0,012
	Modus	Kühlen	PSB	kW	0,012
	„Stand-by“	Heizen	PSB	kW	0,012
	Modus	Kühlen	PTO	kW	0,005
„Thermostat AUS“	Heizen	PTO	kW	0,016	
Kennzeichnung, ob die Heizung mit einer Zusatzheizung ausgestattet ist (Einzelsplit-Anwendung)					Nein
Zusatzheizung (Einzelsplit-Anwendung)	Reserveleistung	Heizen	elbu	kW	0,0
Kühlung	Cdc (Absinken Kühlung)				0,25
Heizen	Cdh (Absinken Heizen)				0,25
Kühlfunktion inklusiv					Ja
Heizfunktion inklusiv					Ja
Durchschnittliches Klima inklusiv					Ja
Kalte Saison inklusiv					Nein
Warme Saison inklusiv					Nein

(1)Nennkühlleistungen basieren auf: Innentemperatur: 27 °C TK, 19 °C FK; Außentemperatur: 35 °C TK; äquivalente Länge Kältemittelleitung: 5 m; Niveauunterschied: 0 m. |

(2)Nennheizleistungen basieren auf: Innentemperatur: 20 °C TK; Außentemperatur: 7 °C TK, 6 °C FK; äquivalente Kältemittel-Leitungslänge: 5 m; Niveauunterschied: 0 m.

Leistung und Leistungsaufnahme				FAA71B + RZAG71NY1	FAA100B + RZAG71NY1	FAA100B + RZAG100NY1
Kühlleistung	Nom.		kW	6,80	6,80 (1)	9,50
	Nom.		Btu/h	23.200	-	32.400
	Nom.		kcal/h	5.847	-	8.169
Heizleistung	Nom.		kW	7,50	7,50 (2)	10,80
	Nom.		Btu/h	25.600	-	36.900
	Nom.		kcal/h	6.449	-	9.286
Leistungsaufnahme	Kühlung	Nom.	kW	2,08	-	2,93
	Heizen	Nom.	kW	2,19	-	3,41
Nominale Effizienz	EER			3,27	-	3,24
	COP			3,42	-	3,17
	Jährlicher Energieverbrauch		kWh	1.040	-	1.466
	Richtlinie zur Energiekennzeichnung	Kühlen		A	-	A
		Heizen		B	-	D
Raumkühlen	Energieeffizienzklasse			A++		
	Leistung	Pdesign	kW	6,80		9,50
	SEER			6,58	6,43	6,42
	Jährlicher Energieverbrauch		kWh/a	362	370	518
Raumheizen (Durchschnittliches Klima)	Energieeffizienzklasse			A+		
	Leistung	Pdesign	kW	4,70		7,80
	SCOP/A			4,20	4,10	4,01
	SCOPnet/A			4,20	4,10	4,01
	Heizleistung Pdh bei -10°		kW	4,70	-	7,80
	Jährlicher Energieverbrauch		kWh/a	1.567	1.605	2.725
	Erforderliche Reserve-Heizleistung bei Auslegungsbedingungen		kW	0,00		
Raumkühlen	Bedingung A (35 °C - 27/19)	Pdc	kW	6,80		9,50
		EERd		3,27	3,47	3,24
		Leistungsaufnahme	kW	2,08	1,96	2,93
	Bedingung B (30 °C - 27/19)	Pdc	kW	5,02	5,03	7,00
		EERd		5,04	5,22	4,59
		Leistungsaufnahme	kW	1,00	0,96	1,53
	Bedingung C (25 °C - 27/19)	Pdc	kW	3,23	3,20	4,51
		EERd		8,40	7,90	7,56
		Leistungsaufnahme	kW	0,38	0,40	0,60
	Bedingung D (20 °C - 27/19)	Pdc	kW	2,59	2,48	3,10
		EERd		11,70	10,59	13,20
		Leistungsaufnahme	kW	0,22	0,23	

2 Technische Daten

2 - 1 Technische Daten

Leistung und Leistungsaufnahme					FAA71B + RZAG71NY1	FAA100B + RZAG71NY1	FAA100B + RZAG100NY1
Raumheizen (Durchschnittliches Klima)	TOL	Tol (Temperaturbetriebsgrenze) °C			-10		
		Pdh (deklarierte Heizleistung) kW			4,70		7,80
		COPd (deklariertes COP)			2,51	2,74	2,19
		Leistungsaufnahme kW			1,87	1,71	3,56
	TBivalent	Tbiv (Bivalenz-Temperatur) °C			-10		
		Pdh (deklarierte Heizleistung) kW			4,70		7,80
		COPd (deklariertes COP)			2,51	2,74	2,19
		Leistungsaufnahme kW			1,87	1,71	3,56
	Bedingung A (-7 °C)	Pdh (deklarierte Heizleistung) kW			4,16	4,14	6,91
		COPd (deklariertes COP)			2,60	3,07	2,32
		Leistungsaufnahme kW			1,60	1,35	2,98
	Bedingung B (2 °C)	Pdh (deklarierte Heizleistung) kW			2,57	2,54	4,20
		COPd (deklariertes COP)			4,28	4,11	4,06
		Leistungsaufnahme kW			0,60	0,62	1,03
	Bedingung C (7 °C)	Pdh (deklarierte Heizleistung) kW			1,83	1,79	2,70
		COPd (deklariertes COP)			5,26	4,81	5,24
		Leistungsaufnahme kW			0,35	0,37	0,52
	Bedingung D (12 °C)	Pdh (deklarierte Heizleistung) kW			2,23	2,02	2,43
		COPd (deklariertes COP)			7,10	5,94	6,37
		Leistungsaufnahme kW			0,31	0,34	0,38
Energieverbrauch in Betriebsarten „Nicht aktiv“	Modus „Kurbelwannenheizung“	Kühlen PCK	kW	0,000			
		Heizen PCK	kW	0,000			
	Modus „AUS“	Kühlen POFF	kW	0,009			
		Heizen POFF	kW	0,009			
	Modus „Stand-by“	Kühlen PSB	kW	0,009			
		Heizen PSB	kW	0,009			
Modus „Thermostat AUS“	Kühlen PTO	kW	0,005				
	Heizen PTO	kW	0,013				
Kennzeichnung, ob die Heizung mit einer Zusatzheizung ausgestattet ist (Einzelsplit-Anwendung)					-	Nein	-
Zusatzheizung (Einzelsplit-Anwendung)	Reserveleistung	Heizen	elbu	kW	-	0,0	-
Kühlung	Cdc (Absinken Kühlung)				0,25		
Heizen	Cdh (Absinken Heizen)				0,25		
Kühlfunktion inklusiv					Ja		
Heizfunktion inklusiv					Ja		
Durchschnittliches Klima inklusiv					Ja		
Kalte Saison inklusiv					Nein		
Warme Saison inklusiv					Nein		
Eurovent	Schallleistungspegel außen	Kühlung	Nom.	dB(A)	64	-	66
		Kühlung	Nom.	dB(A)	61	-	65
	Leitungslänge		Kühlung	Messbedingung	m	7,50	-

(1) Nennkühlleistungen basieren auf: Innentemperatur: 27 °C TK, 19 °C FK; Außentemperatur: 35 °C TK; äquivalente Länge Kältemittelleitung: 5 m; Niveauunterschied: 0 m. |

(2) Nennheizleistungen basieren auf: Innentemperatur: 20 °C TK; Außentemperatur: 7 °C TK, 6 °C FK; äquivalente Kältemittel-Leitungslänge: 5 m; Niveauunterschied: 0 m.

Leistung und Leistungsaufnahme				FHA71A9 + RZAG71NY1	FHA100A + RZAG71NY1	FHA100A + RZAG100NY1	FHA140A + RZAG100NY1	FHA125A + RZAG125NY1	FHA140A + RZAG140NY1
Kühlleistung	Nom.		kW	6,80 (1)		9,50 (1)		12,1 (1)	13,4 (1)
Heizleistung	Nom.		kW	7,50 (2)		10,8 (2)		13,5 (2)	15,5 (2)

2 Technische Daten

2 - 1 Technische Daten

Leistung und Leistungsaufnahme				FHA71A9 + RZAG71NY1	FHA100A + RZAG71NY1	FHA100A + RZAG100NY1	FHA140A + RZAG100NY1	FHA125A + RZAG125NY1	FHA140A + RZAG140NY1	
Raumkühlen	Energieeffizienzklasse			A++				-		
	Leistung	Pdesign	kW	6,80		9,50		12,1	13,4	
	SEER			7,11	6,69	6,42	7,35	7,14	6,42	
	η _{s,c}		%	-				283	254	
	Jährlicher Energieverbrauch		kWh/a	335	356	518	453	1.017	1.253	
Raumheizen (Durchschnittliches Klima)	Energieeffizienzklasse			A+		A++		A+		
	Leistung	Pdesign	kW	4,70		7,80		9,52		
	SCOP/A			4,32	4,26	4,61	4,50	4,20	4,30	
	SCOPnet/A			4,32	4,26	4,61	4,50	4,20	4,30	
	η _{s,h}		%	-				165	169	
	Jährlicher Energieverbrauch		kWh/a	1.523	1.545	2.369	2.429	3.174	3.100	
Erforderliche Reserve-Heizleistung bei Auslegungsbedingungen			0,00							
Raumkühlen	Bedingung A (35 °C - 27/19)	Pdc	kW	6,80		9,50		12,10	13,40	
		EERd		3,75	4,02	4,10	4,05	3,40	3,11	
		Leistungsaufnahme	kW	1,81	1,69	2,31	2,34	3,56	4,31	
	Bedingung B (30 °C - 27/19)	Pdc	kW	5,03		7,03		8,92	9,87	
		EERd		5,46	5,34	4,92	6,03	5,55	4,94	
		Leistungsaufnahme	kW	0,92	0,94	1,43	1,17	1,61	2,00	
	Bedingung C (25 °C - 27/19)	Pdc	kW	3,20		4,47		5,73	6,35	
		EERd		8,99	8,27	7,62	8,88	8,20	7,48	
		Leistungsaufnahme	kW	0,36	0,39	0,59	0,50	0,70	0,85	
	Bedingung D (20 °C - 27/19)	Pdc	kW	2,48	2,62	3,54	3,61	3,36	3,35	
		EERd		12,58	10,71	10,27	11,63	12,00	10,13	
		Leistungsaufnahme	kW	0,20	0,24	0,34	0,31	0,28	0,33	
Raumheizen (Durchschnittliches Klima)	TOL	Tol (Temperaturbetriebsgrenze)		-10						
		Pdh (deklarierte Heizleistung)	kW	4,70		7,80		9,52		
		COPd (deklariertes COP)		2,43	2,90	2,65	2,85	1,87	2,13	
		Leistungsaufnahme	kW	1,93	1,62	2,94	2,73	5,10	4,47	
	TBivalent	Tbiv (Bivalent-Temperatur)		-10						
		Pdh (deklarierte Heizleistung)	kW	4,70		7,80		9,52		
		COPd (deklariertes COP)		2,43	2,90	2,65	2,85	1,87	2,13	
		Leistungsaufnahme	kW	1,93	1,62	2,94	2,73	5,10	4,47	
	Bedingung A (-7 °C)	Pdh (deklarierte Heizleistung)	kW	4,14		6,86		8,42		
		COPd (deklariertes COP)		2,95	3,26	3,03	3,15	2,55	2,70	
	Raumheizen (Durchschnittliches Klima)	Bedingung A (-7 °C)	Leistungsaufnahme	kW	1,40	1,27	2,27	2,18	3,30	3,11
			Pdh (deklarierte Heizleistung)	kW	2,54		4,21		5,12	
Bedingung B (2 °C)		COPd (deklariertes COP)		4,44	4,32	4,61	4,57	4,26	4,33	
		Leistungsaufnahme	kW	0,57	0,59	0,91	0,92	1,20	1,18	
Bedingung C (7 °C)		Pdh (deklarierte Heizleistung)	kW	1,79	1,84	2,73		3,29		
		COPd (deklariertes COP)		5,15	4,90	5,70	5,30	5,49	5,54	
Bedingung D (12 °C)		Leistungsaufnahme	kW	0,35	0,38	0,48	0,52	0,60	0,59	
		Pdh (deklarierte Heizleistung)	kW	1,97	2,07	2,54	2,60	2,55	2,64	
COPd (deklariertes COP)			5,99	6,00	7,06	6,21	6,13	6,25		
		Leistungsaufnahme	kW	0,33	0,34	0,36		0,42		
Energieverbrauch in Betriebsarten „Nicht aktiv“		Modus „Kurbelwannenheizung“	Kühlen	PCK	kW	0,000				
			Heizen	PCK	kW	0,000				
	Modus „AUS“	Kühlen	POFF	kW	0,009					
		Heizen	POFF	kW	0,009					
	Modus „Stand-by“	Kühlen	PSB	kW	0,009					
		Heizen	PSB	kW	0,009					
	Modus „Thermostat AUS“	Kühlen	PTO	kW	0,005					
		Heizen	PTO	kW	0,013					
Kennzeichnung, ob die Heizung mit einer Zusatzheizung ausgestattet ist (Einzelsplit-Anwendung)						Nein				
Zusatzheizung (Einzelsplit-Anwendung)	Reser-	Heizen	elbu	kW	0,0					

2 Technische Daten

2 - 1 Technische Daten

Leistung und Leistungsaufnahme		FHA71A9 + RZAG71NY1	FHA100A + RZAG71NY1	FHA100A + RZAG100NY1	FHA140A + RZAG100NY1	FHA125A + RZAG125NY1	FHA140A + RZAG140NY1
Kühlung	Cdc (Absinken Kühlung)				0,25		
Heizen	Cdh (Absinken Heizen)				0,25		
Kühlfunktion inklusiv					Ja		
Heizfunktion inklusiv					Ja		
Durchschnittliches Klima inklusiv					Ja		
Kalte Saison inklusiv					Nein		
Warme Saison inklusiv					Nein		

(1)Nennkühlleistungen basieren auf: Innentemperatur: 27 °C TK, 19 °C FK; Außentemperatur: 35 °C TK; äquivalente Länge Kältemittelleitung: 5 m; Niveauunterschied: 0 m. |

(2)Nennheizleistungen basieren auf: Innentemperatur: 20 °C TK; Außentemperatur: 7 °C TK, 6 °C FK; äquivalente Kältemittel-Leitungslänge: 5 m; Niveauunterschied: 0 m.

Leistung und Leistungsaufnahme			FUA71A + RZAG71NY1	FUA100A + RZAG71NY1	FUA100A + RZAG100NY1	FUA125A + RZAG125NY1
Kühlleistung	Nom.	kW	6,80 (1)		9,50 (1)	12,1 (1)
Heizleistung	Nom.	kW	7,50 (2)		10,8 (2)	13,5 (2)
Raumkühlen	Energieeffizienzklasse		A++			-
	Leistung Pdesign	kW	6,80		9,50	12,1
	SEER		7,02	6,89	6,42	6,39
	ηs,c	%	-			253
	Jährlicher Energieverbrauch	kWh/a	339	345	518	1.136
Raumheizen (Durchschnittliches Klima)	Energieeffizienzklasse		A+			-
	Leistung Pdesign	kW	4,70		7,80	9,52
	SCOP/A		4,20	4,28	4,50	4,26
	SCOPnet/A		4,20	4,28	4,50	4,26
	ηs,h	%	-			167
	Jährlicher Energieverbrauch	kWh/a	1.567	1.538	2.427	3.129
	Erforderliche Reserve-Heizleistung bei Auslegungsbedingungen	kW			0,00	
Raumkühlen	Bedingung A (35 °C - 27/19)	Pdc	6,80		9,50	12,10
		EERd	3,83	4,02	3,57	3,02
		Leistungsaufnahme	1,77	1,69	2,66	4,00
	Bedingung B (30 °C - 27/19)	Pdc	5,03		7,03	8,91
		EERd	5,34	5,65	4,93	5,08
		Leistungsaufnahme	0,94	0,89	1,43	1,76
	Bedingung C (25 °C - 27/19)	Pdc	3,20	3,19	4,46	5,74
		EERd	8,83	8,54	7,75	7,22
		Leistungsaufnahme	0,36	0,37	0,58	0,79
	Bedingung D (20 °C - 27/19)	Pdc	2,59	2,64	3,36	3,23
		EERd	12,48	10,88	10,65	10,56
		Leistungsaufnahme	0,21	0,24	0,32	0,31
Raumheizen (Durchschnittliches Klima)	TOL	Tol (Temperaturbetriebsgrenze)			-10	
		Pdh (deklarierte Heizleistung)	4,70		7,80	9,52
		COPd (deklariertes COP)	2,58	2,95	2,62	1,97
		Leistungsaufnahme	1,82	1,59	2,97	4,83
	TBivalent	Tbiv (Bivalent-Temperatur)			-10	
		Pdh (deklarierte Heizleistung)	4,70		7,80	9,52
		COPd (deklariertes COP)	2,58	2,95	2,62	1,97
		Leistungsaufnahme	1,82	1,59	2,97	4,83
	Bedingung A (-7 °C)	Pdh (deklarierte Heizleistung)	4,14		6,86	8,43
		COPd (deklariertes COP)	2,99	3,31	3,00	2,66
Raumheizen (Durchschnittliches Klima)	Bedingung A (-7 °C)	Leistungsaufnahme	1,38	1,25	2,29	3,17
	Bedingung B (2 °C)	Pdh (deklarierte Heizleistung)	2,54		4,21	5,12
		COPd (deklariertes COP)	4,27	4,36	4,53	4,31
		Leistungsaufnahme	0,60	0,58	0,93	1,19
	Bedingung C (7 °C)	Pdh (deklarierte Heizleistung)	1,80	1,86	2,73	3,29
		COPd (deklariertes COP)	5,03	4,87		5,47
		Leistungsaufnahme	0,36	0,38	0,50	0,60
	Bedingung D (12 °C)	Pdh (deklarierte Heizleistung)	2,00	2,09	2,55	2,58
		COPd (deklariertes COP)	6,00	5,94	6,76	6,18
		Leistungsaufnahme	0,33	0,35	0,38	0,42

2 Technische Daten

2 - 1 Technische Daten

2

Leistung und Leistungsaufnahme					FUA71A + RZAG71NY1	FUA100A + RZAG71NY1	FUA100A + RZAG100NY1	FUA125A + RZAG125NY1
Energieverbrauch in Betriebsarten „Nicht aktiv“	Modus	Kühlen	PCK	kW			0,000	
	„Kurbel- wannen- heizung“	Heizen	PCK	kW			0,000	
	Modus „AUS“	Kühlen	POFF	kW			0,009	
		Heizen	POFF	kW			0,009	
	Modus „Stand- by“	Kühlen	PSB	kW			0,009	
		Heizen	PSB	kW			0,009	
	Modus „Ther- most- at AUS“	Kühlen	PTO	kW			0,005	
Heizen		PTO	kW			0,013		
Kennzeichnung, ob die Heizung mit einer Zusatzheizung ausgestat- tet ist (Einzelsplit-Anwendung)							Nein	
Zusatzheizung (Einzelsplit-Anwen- dung)	Reser- veis- tung	Heizen	elbu	kW			0,0	
Kühlung	Cdc (Absinken Kühlung)					0,25		
Heizen	Cdh (Absinken Heizen)					0,25		
Kühlfunktion inklusiv							Ja	
Heizfunktion inklusiv							Ja	
Durchschnittliches Klima inklusiv							Ja	
Kalte Saison inklusiv							Nein	
Warme Saison inklusiv							Nein	

(1)Nennkühlleistungen basieren auf: Innentemperatur: 27 °C TK, 19 °C FK; Außentemperatur: 35 °C TK; äquivalente Länge Kältemittelleitung: 5 m; Niveauunterschied: 0 m. |

(2)Nennheizleistungen basieren auf: Innentemperatur: 20°C TK; Außentemperatur: 7°C TK, 6°C FK; äquivalente Kältemittel-Leitungslänge: 5 m; Niveauunterschied: 0 m.

Leistung und Leistungsaufnahme				FVA71A + RZAG71NY1	FVA100A + RZAG71NY1	FVA100A + RZAG100NY1	FVA140A + RZAG100NY1	FVA125A + RZAG125NY1	FVA140A + RZAG140NY1	
Kühlleistung	Nom.	kW		6,80 (1)		9,50 (1)		12,1 (1)	13,4 (1)	
Heizleistung	Nom.	kW		7,50 (2)		10,8 (2)		13,5 (2)	15,5 (2)	
Raumkühlen	Energieeffizienzklasse			A++			-			
	Leistung	Pdesign	kW	6,80		9,50		12,1	13,4	
	SEER			6,34	6,41	6,40	6,43	6,41	6,12	
	ηs,c		%	-			253	242		
	Jährlicher Energieverbrauch		kWh/a	376	371	520	517	1.133	1.314	
Raumheizen (Durchschnittli- ches Klima)	Energieeffizienzklasse			A+			-			
	Leistung	Pdesign	kW	4,70		7,80		9,52		
	SCOP/A			4,05	4,03	4,20	4,05	4,15	3,94	
	SCOPnet/A			4,05	4,03	4,20	4,05	4,15	3,94	
	ηs,h		%	-			163	155		
	Jährlicher Energieverbrauch		kWh/a	1.625	1.634	2.600	2.697	3.209	3.383	
	Erforderliche Reserve-Heizleistung bei Auslegungsbedingungen		kW	0,00						
Raumkühlen	Bedingung A (35 °C - 27/19)	Pdc	kW	6,80		9,50		12,10	13,40	
		EERd		3,27	3,95	3,57	3,93	3,21	3,03	
		Leistungsaufnahme	kW	2,08	1,72	2,66	2,42	3,77	4,42	
	Bedingung B (30 °C - 27/19)	Pdc	kW	5,03		7,03		8,92	9,87	
		EERd		5,15	5,40	5,21	5,13	5,23	4,89	
		Leistungsaufnahme	kW	0,98	0,93	1,35	1,37	1,70	2,02	
	Bedingung C (25 °C - 27/19)	Pdc	kW	3,20		4,46		5,73	6,35	
		EERd		7,53	7,81	7,67	7,63	7,07	6,90	
		Leistungsaufnahme	kW	0,42	0,41	0,58	0,59	0,81	0,92	
	Bedingung D (20 °C - 27/19)	Pdc	kW	2,33	2,61	3,20	3,54	3,23	3,24	
		EERd		11,27	9,56	9,85	10,01	10,28	9,46	
		Leistungsaufnahme	kW	0,21	0,27	0,33	0,35	0,31	0,34	
	Raumheizen (Durchschnittli- ches Klima)	TOL	Tol (Temperaturbetriebs- grenze)			-10				
Pdh (deklarierte Heizleis- tung)			kW	4,70		7,80		9,52		
COPd (deklariertes COP)				2,42	2,85	2,45	2,57	1,86		
TBivalent		Leistungsaufnahme			1,94	1,65	3,19	3,04	5,11	
		Tbiv (Bivalenz-Temperatur)	°C	-10						
		Pdh (deklarierte Heizleis- tung)	kW	4,70		7,80		9,52		
Bedin- gung A (-7 °C)		COPd (deklariertes COP)			2,42	2,85	2,45	2,57	1,86	
		Leistungsaufnahme			1,94	1,65	3,19	3,04	5,11	
		Pdh (deklarierte Heizleis- tung)	kW	4,14		6,86		8,43	8,42	
COPd (deklariertes COP)			2,83	3,18	2,82	2,84	2,55	2,42		

2 Technische Daten

2 - 1 Technische Daten

Leistung und Leistungsaufnahme				FVA71A + RZAG71NY1	FVA100A + RZAG71NY1	FVA100A + RZAG100NY1	FVA140A + RZAG100NY1	FVA125A + RZAG125NY1	FVA140A + RZAG140NY1
Raumheizen (Durchschnittliches Klima)	Bedingung A (-7 °C)	Leistungsaufnahme	kW	1,46	1,30	2,43	2,42	3,30	3,48
	Bedingung B (2 °C)	Pdh (deklarierte Heizleistung)	kW	2,54		4,21		5,12	
		COPd (deklariertes COP)		4,07	4,11	4,21	4,11	4,20	3,99
		Leistungsaufnahme	kW	0,62		1,00	1,02	1,22	1,28
	Bedingung C (7 °C)	Pdh (deklarierte Heizleistung)	kW	1,76	1,88	2,73		3,29	
		COPd (deklariertes COP)		4,92	4,54	5,13	4,77	5,42	5,12
		Leistungsaufnahme	kW	0,36	0,41	0,53	0,57	0,61	0,64
	Bedingung D (12 °C)	Pdh (deklarierte Heizleistung)	kW	1,96	2,10	2,56	2,60	2,57	2,61
		COPd (deklariertes COP)		5,77	5,48	6,22	5,58	6,00	5,67
		Leistungsaufnahme	kW	0,34	0,38	0,41	0,47	0,43	0,46
Energieverbrauch in Betriebsarten „Nicht aktiv“	Modus	Kühlen	PCK	kW	0,000				
	„Kurbelwannenheizung“	Heizen	PCK	kW	0,000				
	Modus „AUS“	Kühlen	POFF	kW	0,009				
		Heizen	POFF	kW	0,009				
	Modus „Standby“	Kühlen	PSB	kW	0,009				
		Heizen	PSB	kW	0,009				
	Modus „Thermostat AUS“	Kühlen	PTO	kW	0,005				
		Heizen	PTO	kW	0,013				
Kennzeichnung, ob die Heizung mit einer Zusatzheizung ausgestattet ist (Einzelsplit-Anwendung)						Nein			
Zusatzheizung (Einzelsplit-Anwendung)	Reser-	Heizen	elbu	kW	0,0				
Kühlung	Cdc (Absinken Kühlung)				0,25				
Heizen	Cdh (Absinken Heizen)				0,25				
Kühlfunktion inklusiv						Ja			
Heizfunktion inklusiv						Ja			
Durchschnittliches Klima inklusiv						Ja			
Kalte Saison inklusiv						Nein			
Warme Saison inklusiv						Nein			

(1) Nennkühlleistungen basieren auf: Innentemperatur: 27 °C TK, 19 °C FK; Außentemperatur: 35 °C TK; äquivalente Länge Kältemittelleitung: 5 m; Niveauunterschied: 0 m. |
 (2) Nennheizleistungen basieren auf: Innentemperatur: 20 °C TK; Außentemperatur: 7 °C TK, 6 °C FK; äquivalente Kältemittel-Leitungslänge: 5 m; Niveauunterschied: 0 m.

3 Elektrische Daten

3 - 1 Daten Elektrik

RZAG-NV1

RZAG-NY1

Symbole

- MCA: Min. Amperezahl Stromkreis [A]
TOCA: Gesamt-Überstrom [A]
MFA: Max. Amperezahl Sicherung [A]
MSC: Spitzenstrom beim Kompressoranlauf [A]
RLA: Nenn-Strombelastbarkeit [A]
OFM: Außenlüftermotor
IFM: Lüftermotor Innengerät
FLA: Volllast Ampere [A]
KW: Nenn-Ausgangsleistung des Lüftermotors [kW]

Hinweise

1. Die RLA basiert auf den folgenden Bedingungen.
Kühlen
Innentemperatur 27.0°C DB / 19.0°C WB
Außentemperatur 35.0°C DB
Heizen
Innentemperatur 20.0°C DB
Außentemperatur 7.0°C DB / 6.0°C WB
2. TOCA ist der Gesamtwert eines jeden Überstromsatzes.
3. Spannungsbereich
Die Geräte sind für die Verwendung an elektrischen Systemen geeignet, bei denen die an der Geräteklemme anliegende Spannung nicht außerhalb der angegebenen Grenzen liegt.
4. Die höchstzulässige Spannungsdifferenz zwischen den Phasen beträgt 2%.
5. MCA ist die maximale Stromaufnahme.
Die Leistung des MFA muss höher sein als diejenige des MCA.
Wählen Sie MFA gemäß der Tabelle.
6. Wählen Sie den Aderquerschnitt entsprechend MCA.
7. MFA wird zur Auswahl des Sicherungsschalters und des Fehlerschutzschalters verwendet.
Fehlerstrom-Schutzschalter

3D120944E

3 Elektrische Daten

3 - 1 Daten Elektrik

RZAG-NV1
RZAG-NY1

Innen	Außen	Stromversorgung	Spannungsbereich	MCA	TOCA	MFA	Verdichter		OFM		IFM			
							MSC	RLA	kW	FLA	kW	FLA		
FCAHG100HVEB	RZAG71N2V1B	50Hz ~ 220-240V	Minimum: 198 V Max. 264 V	18,3	—	20	—	15,5	0,234	0,8	0,221	1,3		
FCAG35BVEB	x3 RZAG71N2V1B			17,9	—	20	—	15,5	0,234	0,8	0,044 x3	0,3 x3		
FCAG50BVEB	x2 RZAG71N2V1B			17,6	—	20	—	15,5	0,234	0,8	0,039 x2	0,3 x2		
FCAG100BVEB	RZAG71N2V1B			17,7	—	20	—	15,5	0,234	0,8	0,117	0,7		
FFA35A2VEB	x3 RZAG71N2V1B			17,6	—	20	—	15,5	0,234	0,8	0,050 x3	0,2 x3		
FFA50A2VEB	x2 RZAG71N2V1B			17,8	—	20	—	15,5	0,234	0,8	0,050 x2	0,4 x2		
FBA35A2VEB	x3 RZAG71N2V1B			21,3	—	25	—	15,5	0,234	0,8	0,089 x3	1,4 x3		
FBA50A2VEB	x2 RZAG71N2V1B			19,9	—	20	—	15,5	0,234	0,8	0,089 x2	1,4 x2		
FBA100A2VEB	RZAG71N2V1B			20,6	—	25	—	15,5	0,234	0,8	0,127	3,5		
FUA100AVEB9	RZAG71N2V1B			18,3	—	20	—	15,5	0,234	0,8	0,106	1,3		
FAA100BUV1B	RZAG71N2V1B			17,9	—	20	—	15,5	0,234	0,8	0,064	0,9		
FVA100AMVEB	RZAG71N2V1B			18,5	—	20	—	15,5	0,234	0,8	0,238	1,5		
FDXM35F3V1B	x3 RZAG71N2V1B			17,9	—	20	—	15,5	0,234	0,8	0,034 x3	0,3 x3		
FDXM50F3V1B	x2 RZAG71N2V1B			18,8	—	20	—	15,5	0,234	0,8	0,060 x2	0,9 x2		
FHA35AVEB99	x3 RZAG71N2V1B			18,8	—	20	—	15,5	0,234	0,8	0,060 x3	0,6 x3		
FHA50AVEB99	x2 RZAG71N2V1B			18,2	—	20	—	15,5	0,234	0,8	0,060 x2	0,6 x2		
FHA100AVEB9	RZAG71N2V1B			18,3	—	20	—	15,5	0,234	0,8	0,150	1,3		
FCAHG71HVEB	x2 RZAG100N2V1B			50Hz ~ 220-240V	Minimum: 198 V Max. 264 V	22,3	—	32	—	18,8	0,234	1,2	0,091 x2	0,7 x2
FCAHG140HVEB	RZAG100N2V1B					22,3	—	32	—	18,8	0,234	1,2	0,244	1,4
FCAG35BVEB	x4 RZAG100N2V1B					22,0	—	32	—	18,8	0,234	1,2	0,044 x4	0,3 x4
FCAG50BVEB	x3 RZAG100N2V1B	21,7	—			32	—	18,8	0,234	1,2	0,039 x3	0,3 x3		
FCAG71BVEB	x2 RZAG100N2V1B	21,6	—			32	—	18,8	0,234	1,2	0,054 x2	0,4 x2		
FCAG140BVEB	RZAG100N2V1B	22,2	—			32	—	18,8	0,234	1,2	0,168	1,3		
FFA35A2VEB	x4 RZAG100N2V1B	21,6	—			32	—	18,8	0,234	1,2	0,050 x4	0,8		
FFA50A2VEB	x3 RZAG100N2V1B	22,0	—			32	—	18,8	0,234	1,2	0,050 x3	0,4 x3		
FBA35A2VEB	x4 RZAG100N2V1B	26,6	—			32	—	18,8	0,234	1,2	0,089 x4	1,4 x4		
FBA50A2VEB	x3 RZAG100N2V1B	25,2	—			32	—	18,8	0,234	1,2	0,089 x3	1,4 x3		
FBA71A2VEB	x2 RZAG100N2V1B	23,5	—			32	—	18,8	0,234	1,2	0,07 x2	1,3 x2		
FBA140A2VEB	RZAG100N2V1B	24,9	—			32	—	18,8	0,234	1,2	0,187	3,9		
FUA71AVEB99	x2 RZAG100N2V1B	22,7	—			32	—	18,8	0,234	1,2	0,046 x2	0,9 x2		
FAA71BUV1B	x2 RZAG100N2V1B	21,8	—			32	—	18,8	0,234	1,2	0,048 x2	0,5 x2		
FVA140AMVEB	RZAG100N2V1B	22,7	—			32	—	18,8	0,234	1,2	0,276	1,8		
FDXM35F3V1B	x4 RZAG100N2V1B	22,0	—			32	—	18,8	0,234	1,2	0,034 x4	0,3 x4		
FDXM50F3V1B	x3 RZAG100N2V1B	23,6	—			32	—	18,8	0,234	1,2	0,060 x3	0,9 x3		
FHA35AVEB99	x4 RZAG100N2V1B	23,3	—			32	—	18,8	0,234	1,2	0,060 x4	0,6 x4		
FHA50AVEB99	x3 RZAG100N2V1B	22,7	—			32	—	18,8	0,234	1,2	0,060 x3	0,6 x3		
FHA71AVEB99	x2 RZAG100N2V1B	22,5	—			32	—	18,8	0,234	1,2	0,091 x2	0,8 x2		
FHA140AVEB9	RZAG100N2V1B	22,7	—	32	—	18,8	0,234	1,2	0,150	1,8				

Innen	Außen	Stromversorgung	Spannungsbereich	MCA	TOCA	MFA	Verdichter		OFM		IFM	
							MSC	RLA	kW	FLA	kW	FLA
FCAHG71HVEB	x2 RZAG125N2V1B	50Hz ~ 220-240V	Minimum: 198 V Max. 264 V	27,5	—	32	—	23,8	0,234	1,2	0,091 x2	0,7 x2
FCAHG140HVEB	RZAG125N2V1B			27,5	—	32	—	23,8	0,234	1,2	0,244	1,4
FCAG35BVEB	x4 RZAG125N2V1B			27,2	—	32	—	23,8	0,234	1,2	0,044 x4	0,3 x4
FCAG50BVEB	x3 RZAG125N2V1B			26,9	—	32	—	23,8	0,234	1,2	0,039 x3	0,3 x3
FCAG71BVEB	x2 RZAG125N2V1B			26,8	—	32	—	23,8	0,234	1,2	0,054 x2	0,4 x2
FCAG140BVEB	RZAG125N2V1B			27,4	—	32	—	23,8	0,234	1,2	0,168	1,3
FFA35A2VEB	x4 RZAG125N2V1B			26,8	—	32	—	23,8	0,234	1,2	0,050 x4	0,2 x4
FFA50A2VEB	x3 RZAG125N2V1B			27,2	—	32	—	23,8	0,234	1,2	0,050 x3	0,4 x3
FBA35A2VEB	x4 RZAG125N2V1B			31,8	—	32	—	23,8	0,234	1,2	0,089 x4	1,4 x4
FBA50A2VEB	x3 RZAG125N2V1B			30,4	—	32	—	23,8	0,234	1,2	0,089 x3	1,4 x3
FBA71A2VEB	x2 RZAG125N2V1B			28,7	—	32	—	23,8	0,234	1,2	0,070 x2	1,3 x2
FBA140A2VEB	RZAG125N2V1B			30,1	—	32	—	23,8	0,234	1,2	0,187	3,9
FUA71AVEB99	x2 RZAG125N2V1B			27,9	—	32	—	23,8	0,234	1,2	0,046 x2	0,9 x2
FAA71BUV1B	x2 RZAG125N2V1B			27,0	—	32	—	23,8	0,234	1,2	0,048 x2	0,5 x2
FVA140AMVEB	RZAG125N2V1B			27,9	—	32	—	23,8	0,234	1,2	0,276	1,8
FDXM35F3V1B	x4 RZAG125N2V1B			27,2	—	32	—	23,8	0,234	1,2	0,034 x4	0,3 x4
FDXM50F3V1B	x3 RZAG125N2V1B			28,8	—	32	—	23,8	0,234	1,2	0,060 x3	0,9 x3
FHA35AVEB99	x4 RZAG125N2V1B			28,5	—	32	—	23,8	0,234	1,2	0,060 x4	0,6 x4
FHA50AVEB99	x3 RZAG125N2V1B			27,9	—	32	—	23,8	0,234	1,2	0,060 x3	0,6 x3
FHA71AVEB99	x2 RZAG125N2V1B			27,7	—	32	—	23,8	0,234	1,2	0,091 x2	0,8 x2
FHA140AVEB9	RZAG125N2V1B	27,9	—	32	—	23,8	0,234	1,2	0,150	1,8		
FCAHG71HVEB	x2 RZAG140N2V1B	50Hz ~ 220-240V	Minimum: 198 V Max. 264 V	27,5	—	32	—	23,6	0,234	1,4	0,091 x2	0,7 x2
FCAHG140HVEB	RZAG140N2V1B			27,5	—	32	—	23,6	0,234	1,4	0,244	1,4
FCAG35BVEB	x4 RZAG140N2V1B			27,2	—	32	—	23,6	0,234	1,4	0,044 x4	0,3 x4
FCAG50BVEB	x3 RZAG140N2V1B			26,9	—	32	—	23,6	0,234	1,4	0,039 x3	0,3 x3
FCAG71BVEB	x2 RZAG140N2V1B			26,8	—	32	—	23,6	0,234	1,4	0,054 x2	0,4 x2
FCAG140BVEB	RZAG140N2V1B			27,4	—	32	—	23,6	0,234	1,4	0,168	1,3
FFA35A2VEB	x4 RZAG140N2V1B			26,8	—	32	—	23,6	0,234	1,4	0,050 x4	0,2 x4
FFA50A2VEB	x3 RZAG140N2V1B			27,2	—	32	—	23,6	0,234	1,4	0,050 x3	0,4 x3
FBA35A2VEB	x4 RZAG140N2V1B			31,8	—	32	—	23,6	0,234	1,4	0,089 x4	1,4 x4
FBA50A2VEB	x3 RZAG140N2V1B			30,4	—	32	—	23,6	0,234	1,4	0,089 x3	1,4 x3
FBA71A2VEB	x2 RZAG140N2V1B			28,7	—	32	—	23,6	0,234	1,4	0,070 x2	1,3 x2
FBA140A2VEB	RZAG140N2V1B			30,1	—	32	—	23,6	0,234	1,4	0,187	3,9
FUA71AVEB99	x2 RZAG140N2V1B			27,9	—	32	—	23,6	0,234	1,4	0,046 x2	0,9 x2
FAA71BUV1B	x2 RZAG140N2V1B			27,0	—	32	—	23,6	0,234	1,4	0,048 x2	0,5 x2
FVA140AMVEB	RZAG140N2V1B			27,9	—	32	—	23,6	0,234	1,4	0,276	1,8
FDXM35F3V1B	x4 RZAG140N2V1B			27,2	—	32	—	23,6	0,234	1,4	0,034 x4	0,3 x4
FDXM50F3V1B	x3 RZAG140N2V1B			28,8	—	32	—	23,6	0,234	1,4	0,060 x3	0,9 x3
FHA35AVEB99	x4 RZAG140N2V1B			28,5	—	32	—	23,6	0,234	1,4	0,060 x4	0,6 x4
FHA50AVEB99	x3 RZAG140N2V1B			27,9	—	32	—	23,6	0,234	1,4	0,060 x3	0,6 x3
FHA71AVEB99	x2 RZAG140N2V1B			27,7	—	32	—	23,6	0,234	1,4	0,091 x2	0,8 x2
FHA140AVEB9	RZAG140N2V1B	27,9	—	32	—	23,6	0,234	1,4	0,150	1,8		

3D120944E

3 Elektrische Daten

3 - 1 Daten Elektrik

RZAG-NV1
RZAG-NY1

3

Innen	Außen	Stromversorgung	Spannungsbereich	MCA	TOCA	MFA	Verdichter		OFM		IFM	
							MSC	RLA	kW	FLA	kW	FLA
FCAHG100HVEB	RZAG71N2Y1B	3N~ 50Hz 380-415V	Minimum: 342 V Max. 457 V	11,8	—	16	—	9,2	0,234	0,8	0,221	1,3
FCAG35BVEB	x3 RZAG71N2Y1B			11,3	—	16	—	9,2	0,234	0,8	0,044 x3	0,3 x3
FCAG50BVEB	x2 RZAG71N2Y1B			11,0	—	16	—	9,2	0,234	0,8	0,039 x2	0,3 x2
FCAG100BVEB	RZAG71N2Y1B			11,1	—	16	—	9,2	0,234	0,8	0,117	0,7
FFA35A2VEB	x3 RZAG71N2Y1B			11,0	—	16	—	9,2	0,234	0,8	0,050 x3	0,2 x3
FFA50A2VEB	x2 RZAG71N2Y1B			11,2	—	16	—	9,2	0,234	0,8	0,050 x2	0,4 x2
FBA35A2VEB	x3 RZAG71N2Y1B			14,6	—	16	—	9,2	0,234	0,8	0,089 x3	1,4 x3
FBA50A2VEB	x2 RZAG71N2Y1B			13,2	—	16	—	9,2	0,234	0,8	0,089 x2	1,4 x2
FBA100A2VEB	RZAG71N2Y1B			13,9	—	16	—	9,2	0,234	0,8	0,127	3,5
FUA100AVEB9	RZAG71N2Y1B			11,8	—	16	—	9,2	0,234	0,8	0,106	1,3
FAA100BUV1B	RZAG71N2Y1B		11,3	—	16	—	9,2	0,234	0,8	0,064	0,9	
FVA100AMVEB	RZAG71N2Y1B		12,0	—	16	—	9,2	0,234	0,8	0,238	1,5	
FDXM35F3V1B	x3 RZAG71N2Y1B		11,3	—	16	—	9,2	0,234	0,8	0,034 x3	0,3 x3	
FDXM50F3V1B	x2 RZAG71N2Y1B		12,3	—	16	—	9,2	0,234	0,8	0,060 x2	0,9 x2	
FHA35AVEB99	x3 RZAG71N2Y1B		12,3	—	16	—	9,2	0,234	0,8	0,060 x3	0,6 x3	
FHA50AVEB99	x2 RZAG71N2Y1B		11,6	—	16	—	9,2	0,234	0,8	0,060 x2	0,6 x2	
FHA100AVEB9	RZAG71N2Y1B		11,8	—	16	—	9,2	0,234	0,8	0,150	1,3	
FCAHG71HVEB	x2 RZAG100N2Y1B		13,5	—	16	—	10,4	0,234	1,2	0,091 x2	0,7 x2	
FCAHG140HVEB	RZAG100N2Y1B		15,0	—	16	—	11,8	0,234	1,2	0,244	1,4	
FCAG35BVEB	x4 RZAG100N2Y1B		13,3	—	16	—	10,4	0,234	1,2	0,044 x4	0,3 x4	
FCAG50BVEB	x3 RZAG100N2Y1B	13,0	—	16	—	10,4	0,234	1,2	0,039 x3	0,3 x3		
FCAG71BVEB	x2 RZAG100N2Y1B	12,9	—	16	—	10,4	0,234	1,2	0,054 x2	0,4 x2		
FCAG140BVEB	RZAG100N2Y1B	14,9	—	16	—	11,8	0,234	1,2	0,168	1,3		
FFA35A2VEB	x4 RZAG100N2Y1B	12,9	—	16	—	10,4	0,234	1,2	0,050 x4	0,8		
FFA50A2VEB	x3 RZAG100N2Y1B	13,3	—	16	—	10,4	0,234	1,2	0,050 x3	0,4 x3		
FBA35A2VEB	x4 RZAG100N2Y1B	17,7	—	20	—	10,4	0,234	1,2	0,089 x4	1,4 x4		
FBA50A2VEB	x3 RZAG100N2Y1B	16,3	—	20	—	10,4	0,234	1,2	0,089 x3	1,4 x3		
FBA71A2VEB	x2 RZAG100N2Y1B	14,7	—	16	—	10,4	0,234	1,2	0,070 x2	1,3 x2		
FBA140A2VEB	RZAG100N2Y1B	17,4	—	20	—	11,8	0,234	1,2	0,187	3,9		
FUA71AVEB9	x2 RZAG100N2Y1B	13,9	—	16	—	10,4	0,234	1,2	0,046 x2	0,9 x2		
FAA71BUV1B	x2 RZAG100N2Y1B	13,1	—	16	—	10,4	0,234	1,2	0,048 x2	0,5 x2		
FVA140AMVEB	RZAG100N2Y1B	15,4	—	16	—	11,8	0,234	1,2	0,276	1,8		
FDXM35F3V1B	x4 RZAG100N2Y1B	13,3	—	16	—	10,4	0,234	1,2	0,034 x4	0,3 x4		
FDXM50F3V1B	x3 RZAG100N2Y1B	14,9	—	16	—	10,4	0,234	1,2	0,060 x3	0,9 x3		
FHA35AVEB99	x4 RZAG100N2Y1B	14,6	—	16	—	10,4	0,234	1,2	0,060 x4	0,6 x4		
FHA50AVEB99	x3 RZAG100N2Y1B	13,9	—	16	—	10,4	0,234	1,2	0,060 x3	0,6 x3		
FHA71AVEB99	x2 RZAG100N2Y1B	13,7	—	16	—	10,4	0,234	1,2	0,091 x2	0,8 x2		
FHA140AVEB9	RZAG100N2Y1B	15,4	—	16	—	11,8	0,234	1,2	0,150	1,8		

Innen	Außen	Stromversorgung	Spannungsbereich	MCA	TOCA	MFA	Verdichter		OFM		IFM	
							MSC	RLA	kW	FLA	kW	FLA
FCAHG71HVEB	x2 RZAG125N2Y1B	3N~ 50Hz 380-415V	Minimum: 342 V Max. 457 V	15,0	—	16	—	11,8	0,234	1,2	0,091 x2	0,7 x2
FCAHG140HVEB	RZAG125N2Y1B			15,0	—	16	—	11,8	0,234	1,2	0,244	1,4
FCAG35BVEB	x4 RZAG125N2Y1B			12,2	—	16	—	9,3	0,234	1,2	0,044 x4	0,3 x4
FCAG50BVEB	x3 RZAG125N2Y1B			12,9	—	16	—	10,3	0,234	1,2	0,039 x3	0,3 x3
FCAG71BVEB	x2 RZAG125N2Y1B			14,4	—	16	—	11,8	0,234	1,2	0,054 x2	0,4 x2
FCAG140BVEB	RZAG125N2Y1B			14,9	—	16	—	11,8	0,234	1,2	0,168	1,3
FFA35A2VEB	x4 RZAG125N2Y1B			11,8	—	16	—	9,3	0,234	1,2	0,050 x4	0,2 x4
FFA50A2VEB	x3 RZAG125N2Y1B			13,2	—	16	—	10,3	0,234	1,2	0,050 x3	0,4 x3
FBA35A2VEB	x4 RZAG125N2Y1B			16,5	—	20	—	9,3	0,234	1,2	0,089 x4	1,4 x4
FBA50A2VEB	x3 RZAG125N2Y1B			16,2	—	20	—	10,3	0,234	1,2	0,089 x3	1,4 x3
FBA71A2VEB	x2 RZAG125N2Y1B		16,1	—	20	—	11,8	0,234	1,2	0,070 x2	1,3 x2	
FBA140A2VEB	RZAG125N2Y1B		17,4	—	20	—	11,8	0,234	1,2	0,187	3,9	
FUA71AVEB9	x2 RZAG125N2Y1B		15,4	—	16	—	11,8	0,234	1,2	0,046 x2	0,9 x2	
FAA71BUV1B	x2 RZAG125N2Y1B		14,6	—	16	—	11,8	0,234	1,2	0,048 x2	0,5 x2	
FVA140AMVEB9	RZAG125N2Y1B		15,4	—	16	—	11,8	0,234	1,2	0,276	1,8	
FDXM35F3V1B	x4 RZAG125N2Y1B		12,2	—	16	—	9,3	0,234	1,2	0,034 x4	0,3 x4	
FDXM50F3V1B	x3 RZAG125N2Y1B		14,8	—	16	—	10,3	0,234	1,2	0,060 x3	0,9 x3	
FHA35AVEB99	x4 RZAG125N2Y1B		13,4	—	16	—	9,3	0,234	1,2	0,060 x4	0,6 x4	
FHA50AVEB99	x3 RZAG125N2Y1B		13,8	—	16	—	10,3	0,234	1,2	0,060 x3	0,6 x3	
FHA71AVEB99	x2 RZAG125N2Y1B		15,2	—	16	—	11,8	0,234	1,2	0,091 x2	0,8 x2	
FHA140AVEB9	RZAG125N2Y1B	15,4	—	16	—	11,8	0,234	1,2	0,150	1,8		
FCAHG71HVEB	x2 RZAG140N2Y1B	15,0	—	16	—	11,6	0,234	1,4	0,091 x2	0,7 x2		
FCAHG140HVEB	RZAG140N2Y1B	15,0	—	16	—	11,6	0,234	1,4	0,244	1,4		
FCAG35BVEB	x4 RZAG140N2Y1B	12,2	—	16	—	9,1	0,234	1,4	0,044 x4	0,3 x4		
FCAG50BVEB	x3 RZAG140N2Y1B	12,9	—	16	—	10,1	0,234	1,4	0,039 x3	0,3 x3		
FCAG71BVEB	x2 RZAG140N2Y1B	14,4	—	16	—	11,6	0,234	1,4	0,054 x2	0,4 x2		
FCAG140BVEB	RZAG140N2Y1B	14,9	—	16	—	11,6	0,234	1,4	0,168	1,3		
FFA35A2VEB	x4 RZAG140N2Y1B	11,8	—	16	—	9,1	0,234	1,4	0,050 x4	0,2 x4		
FFA50A2VEB	x3 RZAG140N2Y1B	13,2	—	16	—	10,1	0,234	1,4	0,050 x3	0,4 x3		
FBA35A2VEB	x4 RZAG140N2Y1B	16,5	—	20	—	9,1	0,234	1,4	0,089 x4	1,4 x4		
FBA50A2VEB	x3 RZAG140N2Y1B	16,2	—	20	—	10,1	0,234	1,4	0,089 x3	1,4 x3		
FBA71A2VEB	x2 RZAG140N2Y1B	16,1	—	20	—	11,6	0,234	1,4	0,070 x2	1,3 x2		
FBA140A2VEB	RZAG140N2Y1B	17,4	—	20	—	11,6	0,234	1,4	0,187	3,9		
FUA71AVEB9	x2 RZAG140N2Y1B	15,4	—	16	—	11,6	0,234	1,4	0,046 x2	0,9 x2		
FAA71BUV1B	x2 RZAG140N2Y1B	14,6	—	16	—	11,6	0,234	1,4	0,048 x2	0,5 x2		
FVA140AMVEB	RZAG140N2Y1B	15,4	—	16	—	11,6	0,234	1,4	0,276	1,8		
FDXM35F3V1B	x4 RZAG140N2Y1B	12,2	—	16	—	9,1	0,234	1,4	0,034 x4	0,3 x4		
FDXM50F3V1B	x3 RZAG140N2Y1B	14,8	—	16	—	10,1	0,234	1,4	0,060 x3	0,9 x3		
FHA35AVEB99	x4 RZAG140N2Y1B	13,4	—	16	—	9,1	0,234	1,4	0,060 x4	0,6 x4		
FHA50AVEB99	x3 RZAG140N2Y1B	13,8	—	16	—	10,1	0,234	1,4	0,060 x3	0,6 x3		
FHA71AVEB99	x2 RZAG140N2Y1B	15,2	—	16	—	11,6	0,234	1,4	0,091 x2	0,8 x2		
FHA140AVEB9	RZAG140N2Y1B	15,4	—	16	—	11,6	0,234	1,4	0,150	1,8		

3D120944E

3 Elektrische Daten

3 - 1 Daten Elektrik

RZAG-NV1

RZAG-NY1

Hinweise

1. Die RLA basiert auf den folgenden Bedingungen.

Kühlen

Innentemperatur 27.0°C DB / 19.0°C WB

Außentemperatur 35.0°C DB

Heizen

Innentemperatur 20.0°C DB

Außentemperatur 7.0°C DB / 6.0°C WB

2. TOCA ist der Gesamtwert eines jeden Überstromsatzes.

3. Spannungsbereich

Die Geräte sind für die Verwendung an elektrischen Systemen geeignet, bei denen die an der Geräteklemme anliegende Spannung nicht außerhalb der angegebenen Grenzen liegt.

4. Die höchstzulässige Spannungsdifferenz zwischen den Phasen beträgt 2%.

5. MCA ist die maximale Stromaufnahme.

Die Leistung des MFA muss höher sein als diejenige des MCA.

Wählen Sie MFA gemäß der Tabelle.

6. Wählen Sie den Aderquerschnitt entsprechend MCA.

7. MFA wird zur Auswahl des Sicherungsschalters und des Fehlerschutzschalters verwendet.

Fehlerstrom-Schutzschalter

3D120943D

3 Elektrische Daten

3 - 1 Daten Elektrik

3

RZAG-NV1
RZAG-NY1

Innen	Außen	Stromversorgung	Spannungsbereich		MCA	TOCA	MFA	Verdichter		OFM		IFM					
								MSC	RLA	kW	FLA	kW	FLA				
FCAHG71HVEB	RZAG71N2V1B	50Hz ~ 220-240V	Minimum: 198 V	Max: 264 V	17,7	—	20	—	15,5	0,234	0,8	0,091	0,7				
FCAHG71HVEB	RZAG71N2V1B				17,6	—	20	—	15,5	0,234	0,8	0,044 x2	0,3 x2	0,7			
FCAHG71HVEB	RZAG71N2V1B				17,4	—	20	—	15,5	0,234	0,8	0,054	0,4	0,7			
FFA35A2VEB	RZAG71N2V1B				17,4	—	20	—	15,5	0,234	0,8	0,050 x2	0,2 x2	1,4 x2			
FBA35A2VEB	RZAG71N2V1B				19,9	—	20	—	15,5	0,234	0,8	0,089 x2	1,4 x2	1,3			
FBA71A2VEB	RZAG71N2V1B				18,3	—	20	—	15,5	0,234	0,8	0,070	1,3	0,5 x2			
FNA35A2VEB	RZAG71N2V1B				18,0	—	20	—	15,5	0,234	0,8	0,034 x2	0,5 x2	0,9			
FUA71A1VEB9	RZAG71N2V1B				17,9	—	20	—	15,5	0,234	0,8	0,046	0,9	0,5			
FAA71B1UV1B	RZAG71N2V1B				17,5	—	20	—	15,5	0,234	0,8	0,048	0,5	0,8			
FVA71AMVVEB	RZAG71N2V1B				17,8	—	20	—	15,5	0,234	0,8	0,117	0,8	0,3 x2			
FDXM35F3V1B	RZAG71N2V1B				17,6	—	20	—	15,5	0,234	0,8	0,034 x2	0,3 x2	0,6 x2			
FHA35AVEB99	RZAG71N2V1B				18,2	—	20	—	15,5	0,234	0,8	0,060 x2	0,6 x2	0,8			
FHA71AVEB99	RZAG71N2V1B				17,8	—	20	—	15,5	0,234	0,8	0,091	0,8	1,3			
FCAHG100HVEB	RZAG100N2V1B				50Hz ~ 220-240V	Minimum: 198 V	Max: 264 V	22,2	—	32	—	18,8	0,234	1,2	0,221	1,3	
FCAHG100HVEB	RZAG100N2V1B							21,7	—	32	—	18,8	0,234	1,2	0,044 x3	0,3 x3	0,3 x2
FCAHG100HVEB	RZAG100N2V1B							21,4	—	32	—	18,8	0,234	1,2	0,039 x2	0,3 x2	0,7
FCAHG100HVEB	RZAG100N2V1B							21,5	—	32	—	18,8	0,234	1,2	0,117	0,7	0,2 x3
FFA35A2VEB	RZAG100N2V1B							21,4	—	32	—	18,8	0,234	1,2	0,050 x3	0,2 x3	1,4 x2
FFA50A2VEB	RZAG100N2V1B	21,6	—	32				—	18,8	0,234	1,2	0,050 x2	0,4 x2	1,4 x2			
FBA35A2VEB	RZAG100N2V1B	25,2	—	32				—	18,8	0,234	1,2	0,089 x3	1,4 x3	1,4 x2			
FBA50A2VEB	RZAG100N2V1B	23,7	—	32				—	18,8	0,234	1,2	0,089 x2	1,4 x2	3,5			
FBA100A2VEB	RZAG100N2V1B	24,4	—	32				—	18,8	0,234	1,2	0,127	3,5	0,5 x3			
FNA35A2VEB	RZAG100N2V1B	22,4	—	32				—	18,8	0,234	1,2	0,034 x3	0,5 x3	0,5 x2			
FNA50A2VEB	RZAG100N2V1B	21,8	—	32				—	18,8	0,234	1,2	0,060 x2	0,5 x2	1,3			
FUA100AVEB9	RZAG100N2V1B	22,2	—	32				—	18,8	0,234	1,2	0,106	1,3	0,9			
FAA100B1UV1B	RZAG100N2V1B	21,7	—	32				—	18,8	0,234	1,2	0,064	0,9	1,5			
FVA100AMVVEB	RZAG100N2V1B	22,4	—	32				—	18,8	0,234	1,2	0,238	1,5	0,3 x3			
FDXM35F3V1B	RZAG100N2V1B	21,7	—	32				—	18,8	0,234	1,2	0,034 x3	0,3 x3	0,9 x2			
FDXM50F3V1B	RZAG100N2V1B	22,7	—	32				—	18,8	0,234	1,2	0,060 x2	0,9 x2	0,6 x3			
FHA35AVEB99	RZAG100N2V1B	22,7	—	32				—	18,8	0,234	1,2	0,060 x3	0,6 x3	1,3			
FHA50AVEB99	RZAG100N2V1B	22,0	—	32				—	18,8	0,234	1,2	0,060 x2	0,6 x2	1,3			
FHA100AVEB9	RZAG100N2V1B	22,2	—	32	—	18,8	0,234	1,2	0,150	1,3							

Innen	Außen	Stromversorgung	Spannungsbereich		MCA	TOCA	MFA	Verdichter		OFM		IFM					
								MSC	RLA	kW	FLA	kW	FLA				
FCAHG125HVEB	RZAG125N2V1B	50Hz ~ 220-240V	Minimum: 198 V	Max: 264 V	27,5	—	32	—	23,8	0,234	1,2	0,244	1,4				
FCAHG125HVEB	RZAG125N2V1B				27,2	—	32	—	23,8	0,234	1,2	0,044 x4	0,3 x4	0,3 x3			
FCAHG125HVEB	RZAG125N2V1B				26,9	—	32	—	23,8	0,234	1,2	0,039 x3	0,3 x3	1,0			
FCAHG125HVEB	RZAG125N2V1B				26,6	—	32	—	23,8	0,234	1,2	0,044 x2	0,3 x2	0,2 x4			
FCAHG125HVEB	RZAG125N2V1B				27,0	—	32	—	23,8	0,234	1,2	0,168	1,0	0,4 x3			
FFA35A2VEB	RZAG125N2V1B				26,8	—	32	—	23,8	0,234	1,2	0,050 x4	0,2 x4	0,6 x2			
FFA50A2VEB	RZAG125N2V1B				27,2	—	32	—	23,8	0,234	1,2	0,050 x3	0,4 x3	1,4 x4			
FFA60A2VEB	RZAG125N2V1B				27,2	—	32	—	23,8	0,234	1,2	0,050 x2	0,6 x2	1,4 x3			
FBA35A2VEB	RZAG125N2V1B				31,8	—	32	—	23,8	0,234	1,2	0,089 x4	1,4 x4	1,4 x3			
FBA50A2VEB	RZAG125N2V1B				30,4	—	32	—	23,8	0,234	1,2	0,089 x3	1,4 x3	1,3 x2			
FBA60A2VEB	RZAG125N2V1B				28,7	—	32	—	23,8	0,234	1,2	0,070 x2	1,3 x2	3,9			
FBA125A2VEB	RZAG125N2V1B				30,1	—	32	—	23,8	0,234	1,2	0,187	3,9	0,5 x4			
FNA35A2VEB	RZAG125N2V1B				28,1	—	32	—	23,8	0,234	1,2	0,034 x4	0,5 x4	0,5 x3			
FNA50A2VEB	RZAG125N2V1B				27,6	—	32	—	23,8	0,234	1,2	0,060 x3	0,5 x3	0,6 x2			
FNA60A2VEB	RZAG125N2V1B				27,2	—	32	—	23,8	0,234	1,2	0,060 x2	0,6 x2	1,4			
FUA125AVEB9	RZAG125N2V1B				27,5	—	32	—	23,8	0,234	1,2	0,106	1,4	2,1			
FUA125AVEB9	RZAG125N2V1B				28,2	—	32	—	23,8	0,234	1,2	0,350	2,1	1,5			
FVA125AMVVEB	RZAG125N2V1B				27,6	—	32	—	23,8	0,234	1,2	0,238	1,5	0,9 x3			
FDXM35F3V1B	RZAG125N2V1B				27,2	—	32	—	23,8	0,234	1,2	0,034 x4	0,3 x4	0,9 x3			
FDXM50F3V1B	RZAG125N2V1B				28,8	—	32	—	23,8	0,234	1,2	0,060 x3	0,9 x3	0,9 x2			
FDXM60F3V1B	RZAG125N2V1B				27,9	—	32	—	23,8	0,234	1,2	0,060 x2	0,9 x2	0,6 x4			
FHA35AVEB99	RZAG125N2V1B				28,5	—	32	—	23,8	0,234	1,2	0,060 x4	0,6 x4	0,6 x3			
FHA50AVEB99	RZAG125N2V1B				27,9	—	32	—	23,8	0,234	1,2	0,060 x3	0,6 x3	0,6 x2			
FHA60AVEB99	RZAG125N2V1B				27,2	—	32	—	23,8	0,234	1,2	0,091 x2	0,6 x2	1,5			
FHA125AVEB9	RZAG125N2V1B				27,6	—	32	—	23,8	0,234	1,2	0,150	1,5	0,7 x2			
FCAHG140HVEB	RZAG140N2V1B				50Hz ~ 220-240V	Minimum: 198 V	Max: 264 V	27,5	—	32	—	23,6	0,234	1,4	0,244	1,4	
FCAHG140HVEB	RZAG140N2V1B							27,2	—	32	—	23,6	0,234	1,4	0,044 x4	0,3 x4	0,3 x3
FCAHG140HVEB	RZAG140N2V1B							26,9	—	32	—	23,6	0,234	1,4	0,039 x3	0,3 x3	0,4 x2
FCAHG140HVEB	RZAG140N2V1B							26,8	—	32	—	23,6	0,234	1,4	0,054 x2	0,4 x2	1,3
FCAHG140HVEB	RZAG140N2V1B							27,4	—	32	—	23,6	0,234	1,4	0,168	1,3	0,2 x4
FFA35A2VEB	RZAG140N2V1B	26,8	—	32				—	23,6	0,234	1,4	0,050 x4	0,2 x4	0,4 x3			
FFA50A2VEB	RZAG140N2V1B	27,2	—	32				—	23,6	0,234	1,4	0,050 x3	0,4 x3	1,4 x3			
FBA35A2VEB	RZAG140N2V1B	31,8	—	32				—	23,6	0,234	1,4	0,089 x4	1,4 x4	1,4 x3			
FBA50A2VEB	RZAG140N2V1B	30,4	—	32				—	23,6	0,234	1,4	0,089 x3	1,4 x3	1,3 x2			
FBA60A2VEB	RZAG140N2V1B	28,7	—	32				—	23,6	0,234	1,4	0,070 x2	1,3 x2	3,9			
FBA140A2VEB	RZAG140N2V1B	30,1	—	32				—	23,6	0,234	1,4	0,187	3,9	0,5 x4			
FNA35A2VEB	RZAG140N2V1B	28,1	—	32				—	23,6	0,234	1,4	0,034 x4	0,5 x4	0,5 x3			
FNA50A2VEB	RZAG140N2V1B	27,6	—	32				—	23,6	0,234	1,4	0,060 x3	0,5 x3	0,6 x2			
FNA60A2VEB	RZAG140N2V1B	27,2	—	32				—	23,6	0,234	1,4	0,060 x2	0,6 x2	1,4			
FUA140AVEB9	RZAG140N2V1B	27,5	—	32				—	23,6	0,234	1,4	0,106	1,4	1,8			
FUA140AVEB9	RZAG140N2V1B	28,2	—	32				—	23,6	0,234	1,4	0,276	1,8	0,3 x4			
FVA140AMVVEB	RZAG140N2V1B	27,9	—	32				—	23,6	0,234	1,4	0,276	1,8	0,9 x3			
FDXM35F3V1B	RZAG140N2V1B	27,2	—	32				—	23,6	0,234	1,4	0,034 x4	0,3 x4	0,9 x3			
FDXM50F3V1B	RZAG140N2V1B	28,8	—	32				—	23,6	0,234	1,4	0,060 x3	0,9 x3	0,6 x4			
FDXM60F3V1B	RZAG140N2V1B	27,9	—	32				—	23,6	0,234	1,4	0,060 x2	0,9 x2	0,6 x3			
FHA35AVEB99	RZAG140N2V1B	28,5	—	32				—	23,6	0,234	1,4	0,060 x4	0,6 x4	0,6 x3			
FHA50AVEB99	RZAG140N2V1B	27,9	—	32				—	23,6	0,234	1,4	0,060 x3	0,6 x3	0,8 x2			
FHA60AVEB99	RZAG140N2V1B	27,7	—	32				—	23,6	0,234	1,4	0,091 x2	0,8 x2	1,8			
FHA140AVEB9	RZAG140N2V1B	27,9	—	32				—	23,6	0,234	1,4	0,150	1,8				

Symbole

- MCA: Min. Amperezahl Stromkreis [A]
- TOCA: Gesamt-Überstrom [A]
- MFA: Max. Amperezahl Sicherung [A]
- MSC: Spitzenstrom beim Kompressoranlauf [A]
- RLA: Nenn-Strombelastbarkeit [A]
- OFM: Außenlüftermotor
- IFM: Lüftermotor Innengerät
- FLA: Vollast Ampere [A]
- KW: Nenn-Ausgangsleistung des Lüftermotors [kW]

3D120943D

3 Elektrische Daten

3 - 1 Daten Elektrik

RZAG-NV1
RZAG-NY1

Innen	Außen	Stromversorgung	Spannungsbereich	MCA	TOCA	MFA	Verdichter		OFM		IFM				
							MSC	RLA	kW	FLA	kW	FLA			
FCAHG71HVEB	RZAG71N2Y1B	3N~ 50Hz 380-415V	Minimum: 342 V Max. 457 V	11,1	—	16	—	9,2	0,234	0,8	0,091	0,7			
FCAG35BVEB	RZAG71N2Y1B			11,0	—	16	—	9,2	0,234	0,8	0,044 x2	0,3 x2	0,3 x2		
FCAG71BVEB	RZAG71N2Y1B			10,8	—	16	—	9,2	0,234	0,8	0,054	0,4	0,4		
FFA35A2VEB	RZAG71N2Y1B			10,8	—	16	—	9,2	0,234	0,8	0,050 x2	0,2 x2	0,2 x2		
FBA35A2VEB	RZAG71N2Y1B			13,2	—	16	—	9,2	0,234	0,8	0,089 x2	1,4 x2	1,4 x2		
FBA71A2VEB	RZAG71N2Y1B			11,7	—	16	—	9,2	0,234	0,8	0,070	1,3	1,3		
FNA35A2VEB	RZAG71N2Y1B			11,4	—	16	—	9,2	0,234	0,8	0,034 x2	0,5 x2	0,5 x2		
FUA71AVEB9	RZAG71N2Y1B			11,3	—	16	—	9,2	0,234	0,8	0,046	0,9	0,9		
FAA71BUV1B	RZAG71N2Y1B			10,9	—	16	—	9,2	0,234	0,8	0,048	0,5	0,5		
FVA71AMVEB	RZAG71N2Y1B			11,2	—	16	—	9,2	0,234	0,8	0,117	0,8	0,8		
FDXM35F3V1B	RZAG71N2Y1B			11,0	—	16	—	9,2	0,234	0,8	0,034 x2	0,3 x2	0,3 x2		
FHA35AVEB99	RZAG71N2Y1B			11,6	—	16	—	9,2	0,234	0,8	0,060 x2	0,6 x2	0,6 x2		
FHA71AVEB99	RZAG71N2Y1B			11,2	—	16	—	9,2	0,234	0,8	0,091	0,8	0,8		
FCAHG100HVEB	RZAG100N2Y1B			3N~ 50Hz 380-415V	Minimum: 342 V Max. 457 V	14,9	—	16	—	11,8	0,234	1,2	0,221	1,3	
FCAG35BVEB	RZAG100N2Y1B					13,0	—	16	—	10,4	0,234	1,2	0,044 x3	0,3 x3	0,3 x3
FCAG50BVEB	RZAG100N2Y1B					12,7	—	16	—	10,4	0,234	1,2	0,039 x2	0,3 x2	0,3 x2
FCAG100BVEB	RZAG100N2Y1B					14,2	—	16	—	11,8	0,234	1,2	0,117	0,7	0,7
FFA35A2VEB	RZAG100N2Y1B					12,7	—	16	—	10,4	0,234	1,2	0,050 x3	0,2 x3	0,2 x3
FFA50A2VEB	RZAG100N2Y1B	12,9	—			16	—	10,4	0,234	1,2	0,050 x2	0,4 x2	0,4 x2		
FBA35A2VEB	RZAG100N2Y1B	16,3	—			20	—	10,4	0,234	1,2	0,089 x3	1,4 x3	1,4 x3		
FBA50A2VEB	RZAG100N2Y1B	14,9	—			16	—	10,4	0,234	1,2	0,089 x2	1,4 x2	1,4 x2		
FBA100A2VEB	RZAG100N2Y1B	17,0	—			20	—	11,8	0,234	1,2	0,127	3,5	3,5		
FNA35A2VEB	RZAG100N2Y1B	13,6	—			16	—	10,4	0,234	1,2	0,034 x3	0,5 x3	0,5 x3		
FNA50A2VEB	RZAG100N2Y1B	13,1	—			16	—	10,4	0,234	1,2	0,060 x2	0,5 x2	0,5 x2		
FUA100AVEB9	RZAG100N2Y1B	14,9	—			16	—	11,8	0,234	1,2	0,106	1,3	1,3		
FAA100BUV1B	RZAG100N2Y1B	14,4	—			16	—	11,8	0,234	1,2	0,064	0,9	0,9		
FVA100AMVEB	RZAG100N2Y1B	15,1	—			16	—	11,8	0,234	1,2	0,238	1,5	1,5		
FDXM35F3V1B	RZAG100N2Y1B	13,0	—			16	—	10,4	0,234	1,2	0,034 x3	0,3 x3	0,3 x3		
FDXM50F3V1B	RZAG100N2Y1B	13,9	—			16	—	10,4	0,234	1,2	0,060 x2	0,9 x2	0,9 x2		
FHA35AVEB99	RZAG100N2Y1B	13,9	—			16	—	10,4	0,234	1,2	0,060 x3	0,6 x3	0,6 x3		
FHA50AVEB99	RZAG100N2Y1B	13,3	—			16	—	10,4	0,234	1,2	0,060 x2	0,6 x2	0,6 x2		
FHA100AVEB9	RZAG100N2Y1B	14,9	—	16	—	11,8	0,234	1,2	0,150	1,3	1,3				

Innen	Außen	Stromversorgung	Spannungsbereich	MCA	TOCA	MFA	Verdichter		OFM		IFM		
							MSC	RLA	kW	FLA	kW	FLA	
FCAHG125HVEB	RZAG125N2Y1B	3N~ 50Hz 380-415V	Minimum: 342 V Max. 457 V	15,0	—	16	—	11,8	0,234	1,2	0,244	1,4	
FCAG35BVEB	RZAG125N2Y1B			12,2	—	16	—	9,3	0,234	1,2	0,044 x4	0,3 x4	0,3 x4
FCAG50BVEB	RZAG125N2Y1B			12,9	—	16	—	10,3	0,234	1,2	0,039 x3	0,3 x3	0,3 x3
FCAG60BVEB	RZAG125N2Y1B			14,1	—	16	—	11,8	0,234	1,2	0,044 x2	0,3 x2	0,3 x2
FCAG125BVEB	RZAG125N2Y1B			14,6	—	16	—	11,8	0,234	1,2	0,168	1,0	1,0
FFA35A2VEB	RZAG125N2Y1B			11,8	—	16	—	9,3	0,234	1,2	0,050 x4	0,2 x4	0,2 x4
FFA50A2VEB	RZAG125N2Y1B			13,2	—	16	—	10,3	0,234	1,2	0,050 x3	0,4 x3	0,4 x3
FBA35A2VEB	RZAG125N2Y1B			14,8	—	16	—	11,8	0,234	1,2	0,050 x2	0,6 x2	0,6 x2
FBA50A2VEB	RZAG125N2Y1B			16,5	—	20	—	9,3	0,234	1,2	0,089 x4	1,4 x4	1,4 x4
FBA60A2VEB	RZAG125N2Y1B			16,2	—	20	—	10,3	0,234	1,2	0,089 x3	1,4 x3	1,4 x3
FBA125A2VEB	RZAG125N2Y1B			16,1	—	20	—	11,8	0,234	1,2	0,070 x2	1,3 x2	1,3 x2
FNA35A2VEB	RZAG125N2Y1B			17,4	—	20	—	11,8	0,234	1,2	0,187	3,9	3,9
FNA50A2VEB	RZAG125N2Y1B			13,0	—	16	—	9,3	0,234	1,2	0,034 x4	0,5 x4	0,5 x4
FNA60A2VEB	RZAG125N2Y1B			13,5	—	16	—	10,3	0,234	1,2	0,060 x3	0,5 x3	0,5 x3
FUA125AVEB9	RZAG125N2Y1B			14,8	—	16	—	11,8	0,234	1,2	0,060 x2	0,6 x2	0,6 x2
FDA125AVEB9	RZAG125N2Y1B			15,0	—	16	—	11,8	0,234	1,2	0,106	1,4	1,4
FVA125AMVEB	RZAG125N2Y1B			15,7	—	16	—	11,8	0,234	1,2	0,350	2,1	2,1
FDXM35F3V1B	RZAG125N2Y1B			15,1	—	16	—	11,8	0,234	1,2	0,238	1,5	1,5
FDXM50F3V1B	RZAG125N2Y1B	12,2	—	16	—	9,3	0,234	1,2	0,034 x4	0,3 x4	0,3 x4		
FDXM60F3V1B	RZAG125N2Y1B	14,8	—	16	—	10,3	0,234	1,2	0,060 x3	0,9 x3	0,9 x3		
FHA35AVEB99	RZAG125N2Y1B	15,4	—	16	—	11,8	0,234	1,2	0,060 x2	0,9 x2	0,9 x2		
FHA50AVEB99	RZAG125N2Y1B	13,4	—	16	—	9,3	0,234	1,2	0,060 x4	0,6 x4	0,6 x4		
FHA60AVEB99	RZAG125N2Y1B	13,8	—	16	—	10,3	0,234	1,2	0,060 x3	0,6 x3	0,6 x3		
FHA125AVEB9	RZAG125N2Y1B	14,8	—	16	—	11,8	0,234	1,2	0,091 x2	0,6 x2	0,6 x2		
FHA125AVEB9	RZAG125N2Y1B	15,1	—	16	—	11,8	0,234	1,2	0,150	1,5	1,5		
FCAHG71HVEB	RZAG140N2Y1B	3N~ 50Hz 380-415V	Minimum: 342 V Max. 457 V	15,0	—	16	—	11,6	0,234	1,4	0,091 x2	0,7 x2	
FCAHG140HVEB	RZAG140N2Y1B			15,0	—	16	—	11,6	0,234	1,4	0,244	1,4	1,4
FCAG35BVEB	RZAG140N2Y1B			12,2	—	16	—	9,1	0,234	1,4	0,044 x4	0,3 x4	0,3 x4
FCAG50BVEB	RZAG140N2Y1B			12,9	—	16	—	10,1	0,234	1,4	0,039 x3	0,3 x3	0,3 x3
FCAG71BVEB	RZAG140N2Y1B			14,4	—	16	—	11,6	0,234	1,4	0,054 x2	0,4 x2	0,4 x2
FCAG140BVEB	RZAG140N2Y1B			14,9	—	16	—	11,6	0,234	1,4	0,168	1,3	1,3
FFA35A2VEB	RZAG140N2Y1B			11,8	—	16	—	9,1	0,234	1,4	0,050 x4	0,2 x4	0,2 x4
FFA50A2VEB	RZAG140N2Y1B			13,2	—	16	—	10,1	0,234	1,4	0,050 x3	0,4 x3	0,4 x3
FBA35A2VEB	RZAG140N2Y1B			16,5	—	20	—	9,1	0,234	1,4	0,089 x4	1,4 x4	1,4 x4
FBA50A2VEB	RZAG140N2Y1B			16,2	—	20	—	10,1	0,234	1,4	0,089 x3	1,4 x3	1,4 x3
FBA71A2VEB	RZAG140N2Y1B			16,1	—	20	—	11,6	0,234	1,4	0,070 x2	1,3 x2	1,3 x2
FBA140A2VEB	RZAG140N2Y1B			17,4	—	20	—	11,6	0,234	1,4	0,187	3,9	3,9
FNA35A2VEB	RZAG140N2Y1B			13,0	—	16	—	9,1	0,234	1,4	0,034 x4	0,5 x4	0,5 x4
FNA50A2VEB	RZAG140N2Y1B			13,5	—	16	—	10,1	0,234	1,4	0,060 x3	0,5 x3	0,5 x3
FUA71AVEB9	RZAG140N2Y1B			15,4	—	16	—	11,6	0,234	1,4	0,046 x2	0,9 x2	0,9 x2
FAA71BUV1B	RZAG140N2Y1B			14,6	—	16	—	11,6	0,234	1,4	0,048 x2	0,5 x2	0,5 x2
FVA71AMVEB	RZAG140N2Y1B			15,2	—	16	—	11,6	0,234	1,4	0,117 x2	0,8 x2	0,8 x2
FVA140AMVEB	RZAG140N2Y1B			15,4	—	16	—	11,6	0,234	1,4	0,276	1,8	1,8
FDXM35F3V1B	RZAG140N2Y1B	12,2	—	16	—	9,1	0,234	1,4	0,034 x4	0,3 x4	0,3 x4		
FDXM50F3V1B	RZAG140N2Y1B	14,8	—	16	—	10,1	0,234	1,4	0,060 x3	0,9 x3	0,9 x3		
FHA35AVEB99	RZAG140N2Y1B	13,4	—	16	—	9,1	0,234	1,4	0,060 x4	0,6 x4	0,6 x4		
FHA50AVEB99	RZAG140N2Y1B	13,8	—	16	—	10,1	0,234	1,4	0,060 x3	0,6 x3	0,6 x3		
FHA71AVEB99	RZAG140N2Y1B	15,2	—	16	—	11,6	0,234	1,4	0,091 x2	0,8 x2	0,8 x2		
FHA140AVEB9	RZAG140N2Y1B	15,4	—	16	—	11,6	0,234	1,4	0,150	1,8	1,8		

Symbole

- MCA: Min. Amperezahl Stromkreis [A]
- TOCA: Gesamt-Überstrom [A]
- MFA: Max. Amperezahl Sicherung [A]
- MSC: Spitzenstrom beim Kompressoranlauf [A]
- RLA: Nenn-Strombelastbarkeit [A]
- OFM: Außenlüftermotor
- IFM: Lüftermotor innengerät
- FLA: Vollast Ampere [A]
- KW: Nenn-Ausgangsleistung des Lüftermotors [kW]

3D120943D

4 Zubehör

4 - 1 Zubehör

RZAG-NV1
RZAG-NY1

Verfügbare Optionen für RZAG Modelle

Option		Options-Kit			
		RZAG71N7V1B	RZAG100N7V1B	RZAG125N7V1B	RZAG140N7V1B
		RZAG71N7Y1B	RZAG100N7Y1B	RZAG125N7Y1B	RZAG140N7Y1B
		RZAG71N2V1B	RZAG100N2V1B	RZAG125N2V1B	RZAG140N2V1B
		RZAG71N2Y1B	RZAG100N2Y1B	RZAG125N2Y1B	RZAG140N2Y1B
Bodenwannenheizung		EKBPH140N			
Kältemittel-Zweingleitungen	Zwillings-	KHRQ(M)58T			
	Dreifach-	KHRQ(M)58H			
	Doppelzwillings-	-		KHRQ(M)58T (3x)	
Bedarfsadapter-Bausatz	(1)	SB.KRP58M52 (KRP58M51 + EKMKSA2)			
Schalldämmungssatz		EKLN140A1			

Hinweise

(1) Zur Montage von KRP58M51 muss ein zusätzlicher Montagesatz (EKMKSA2) verwendet werden (verpflichtend). Dieser wird als Vertriebs-Stücklisten-SB angeboten. KRP58M52 = KRP58M51 + EKMKSA2

3D120932C

5 Kombinationstabelle

5 - 1 Tabelle der Kombinationen

RZAG-NV1

RZAG-NY1

Mögliche Kombinationen

- P= Paar
- 2= Zwillings-
- 3= Dreifach-
- 4= Doppelzwillings-

OU_IO_ID	FAA71BUV1B	FAA100BUV1B	FBA100A2VEB	FBA140A2VEB	FBA35A2VEB9	FBA50A2VEB9	FBA71A2VEB9	FCAG35BVEB	FCAG50BVEB	FCAG71BVEB	FCAG100BVEB	FCAG140BVEB	FCAG71HVEB	FCAG100HVEB	FCAG140HVEB	FDXM35F3V1B9	FDXM50F3V1B9	FFA35A2VEB9	FFA50A2VEB9	FHA100AVEB9	FHA140AVEB9	FHA35AVEB99	FHA50AVEB99	FHA71AVEB99	FUA71AVEB9	FUA100AVEB9	FVA100AMVEB	FVA140AMVEB
RZAG71N7V1B		P	P		3	2		3	2		P			P		3	2	3	2	P		3	2			P	P	
RZAG100N7V1B	2			P	4	3	2	4	3	2		P	2		P	4	3	4	3		P	4	3	2	2			P
RZAG125N7V1B	2			P	4	3	2	4	3	2		P	2		P	4	3	4	3		P	4	3	2	2			P
RZAG140N7V1B	2			P	4	3	2	4	3	2		P	2		P	4	3	4	3		P	4	3	2	2			P
RZAG71N7Y1B		P	P		3	2		3	2		P			P		3	2	3	2	P		3	2			P	P	
RZAG100N7Y1B	2			P	4	3	2	4	3	2		P	2		P	4	3	4	3		P	4	3	2	2			P
RZAG125N7Y1B	2			P	4	3	2	4	3	2		P	2		P	4	3	4	3		P	4	3	2	2			P
RZAG140N7Y1B	2			P	4	3	2	4	3	2		P	2		P	4	3	4	3		P	4	3	2	2			P

Hinweise

- Geben Sie bei Kombination von mehreren Innengeräten das Gerät, dessen Fernbedienung mit den meisten Funktionen ausgestattet ist, als Master-Gerät an.

3D120929B

RZAG-NV1

RZAG-NY1

Mögliche Kombinationen

- P= Paar
- 2= Zwillings-
- 3= Dreifach-
- 4= Doppelzwillings-

OU_IO_ID	FAA71BUV1B	FAA100BUV1B	FBA100A2VEB	FBA125A2VEB	FBA140A2VEB	FBA35A2VEB9	FBA50A2VEB9	FBA60A2VEB9	FBA71A2VEB9	FCAG35BVEB	FCAG50BVEB	FCAG60BVEB	FCAG71BVEB	FCAG100BVEB	FCAG125BVEB	FCAG140BVEB	FCAG71HVEB	FCAG100HVEB	FCAG125HVEB	FCAG140HVEB	FDA125A5VEB	FDXM35F3V1B9	FDXM50F3V1B9	FDXM60F3V1B9	FFA35A2VEB9	FFA50A2VEB9	FFA60A2VEB9	FHA100AVEB9	FHA125AVEB9	FHA140AVEB9	FHA35AVEB99	FHA50AVEB99	FHA60AVEB99	FHA71AVEB99	FNA35A2VEB9	FNA50A2VEB9	FNA60A2VEB9	FUA71AVEB9	FUA100AVEB9	FUA125AVEB9	FUA71AMVEB	FVA100AMVEB	FVA125AMVEB	FVA140AMVEB					
RZAG71N7V1B	P					2			P	2			P				P					2			2																								
RZAG100N7V1B		P	P			3	2			3	2			P				P				3	2	3	2		P																						
RZAG125N7V1B				P		4	3	2		4	3	2			P			P				P	4	3	2	4	3	2																					
RZAG140N7V1B	2				P	4	3	2		4	3	2			P	2			P			4	3	2	4	3			P	4	3																		
RZAG71N7Y1B	P				2				P	2							P					2			2																								
RZAG100N7Y1B		P	P			3	2			3	2			P				P				3	2	3	2		P																						
RZAG125N7Y1B				P		4	3	2		4	3	2			P			P				P	4	3	2	4	3	2																					
RZAG140N7Y1B	2				P	4	3	2		4	3	2			P	2			P			4	3	2	4	3			P	4	3																		

Hinweise

- Geben Sie bei Kombination von mehreren Innengeräten das Gerät, dessen Fernbedienung mit den meisten Funktionen ausgestattet ist, als Master-Gerät an.

3D120926B

6 Leistungstabellen

6 - 1 Kühl-/Heizleistungstabellen

RZAG71NV1

RZAG71NY1

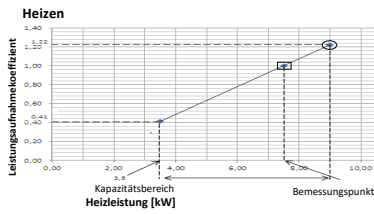
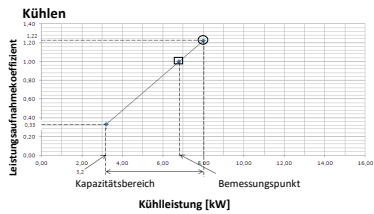

- Symbole**
 AFR: Luftdurchsatz [m³/min]
 BF: Bypassfaktor
 EWB: Eingangs-Feuchtttemperatur [°C TK]
 EDB: Eingangs-Trockentemperatur [°C FK]
 TC: Maximale Kühl-/Heizleistung [kW]
 SHC: Sensible Wärmeleistung [kW]
 CPI: Leistungsaufnahmekoeffizient
 Kompressor + Innen- und Außenventilatorenmotoren

Innen	Außentemperatur [°C DB]												
	25			30			35			40			
	TC	SHC	CPI	TC	SHC	CPI	TC	SHC	CPI	TC	SHC	CPI	
[°C WB]	[°C DB]	kW	-	kW	-	kW	-	kW	-	kW	-	kW	-
16,0	22	8,03	5,45	1,00	7,76	5,32	1,11	7,48	5,20	1,21	7,21	5,06	1,32
18,0	25	8,40	5,45	1,00	8,11	5,32	1,11	7,83	5,19	1,22	7,54	5,05	1,33
19,0	27	8,59	5,44	1,01	8,30	5,32	1,12	8,00	5,18	1,22	7,70	5,05	1,33
19,5	27	8,68	5,43	1,01	8,39	5,31	1,12	8,09	5,17	1,22	7,79	5,05	1,33
22,0	30	9,15	5,38	1,01	8,84	5,25	1,12	8,52	5,13	1,23	8,21	4,99	1,34
24,0	32	9,53	5,31	1,03	9,20	5,19	1,13	8,87	5,06	1,25	8,54	4,92	1,35

Innen	Außentemperatur [°C WB]																								
	-15			-10			-5			0			6			10									
	TC	CPI	TC	CPI	TC	CPI	TC	CPI	TC	CPI	TC	CPI	TC	CPI	TC	CPI	TC	CPI							
[°C DB]	kW	-	kW	-	kW	-	kW	-	kW	-	kW	-	kW	-	kW	-	kW	-							
16	6,44	0,93	7,09	0,99	7,55	1,02	7,79	1,06	9,00	1,12	9,71	1,19	18	6,43	0,98	7,08	1,03	7,54	1,07	7,78	1,10	9,00	1,17	9,71	1,24
20	6,42	1,01	7,07	1,07	7,53	1,12	7,77	1,14	9,00	1,22	9,71	1,28	21	6,42	1,03	7,07	1,09	7,53	1,13	7,77	1,16	9,00	1,24	9,71	1,31
22	6,42	1,05	7,06	1,11	7,52	1,15	7,76	1,19	9,00	1,27	9,71	1,33	24	6,41	1,09	7,05	1,15	7,51	1,20	7,75	1,23	9,00	1,32	9,67	1,38

- Hinweise**
- Die angegebenen Bemessungswerte sind Nettokapazitäten, die eine Korrektur für die Wärme des Motors des Innen sind.
 - = Maximum bei Standardbedingungen
 □ = Nennleistung und Nenn-Leistungsaufnahmekoeffizient
 Die max. Leistung ist jedoch nur für Normalbedingungen gewährleistet.
 - SHC gilt für Innengeräte EWB & EDB.
 SHC für andere Trockentemperaturen = SHC + SHC*
 SHC* = SHC Korrektur für andere Trockentemperaturen
 = 0,02 x AFR (m³/min) x (1-BF) x (DB* - EDB)
 - Die oben aufgeführten Leistungen gelten für folgende Bedingungen:
 Außenluft: 85% RH
 Die Umgebungsbedingungen im Freien für die Nennleistung im Heizbetrieb sind jedoch 7°C DB / 6°C WB.
 Entsprechende Kältemittelrohrlänge: 5,0 m
 Höhenunterschied: 0m
 - CPI ist ein prozentualer Wert des Nennwerts, der 1,00 beträgt.
 - Die Fehlerrate für diesen Wert beträgt weniger als 5% und hängt vom Innengerät ab.
 - Die Heizleistung berücksichtigt den Rückgang, der bei Abtaubetrieb auftritt.
 - Luftdurchsatz und Bypassfaktor sind in der Tabelle angegeben.
 - Die Nenn-Leistungsaufnahme für die einzelnen Modelle ist in der nachfolgenden Tabelle angegeben.

Paar	FCAGH71H	FCAG71B	FAA71B	FVA71A	FHA71A	FUA71A	FBA71A
Kühlen	1,65	1,92	2,08	2,08	1,81	1,77	2,00
Heizen	1,60	2,02	2,19	2,21	1,90	1,73	1,99

Zwilling-	FCAG35B X 2	FHA35A X 2	FFA35A X 2	FDXM35F X 2	FBA35A X 2	FNA35A X 2
Kühlen	1,56	1,53	1,75	1,64	1,67	1,68
Heizen	1,59	1,69	2,25	1,84	1,90	1,86

Paar	FCAGH71H	FCAG71B	FAA71B	FVA71A	FHA71A	FUA71A	FBA71A
AFR	21,2	15,3	18,0	18,0	20,5	23,0	18,0
(BF)	(0,20)	(0,14)	(0,16)	(0,16)	(0,13)	(0,24)	(0,13)

Zwilling-	FCAG35B X 2	FHA35A X 2	FFA35A X 2	FDXM35F X 2	FBA35A X 2	FNA35A X 2
AFR	12,5 x 2	14,0 x 2	10,0 x 2	8,7 x 2	15,0 x 2	8,7 x 2
(BF)	(0,40 x 2)	(0,17 x 2)	(0,25 x 2)	(0,17 x 2)	(0,08 x 2)	(0,17 x 2)

3D125180B

RZAG100NV1

RZAG100NY1

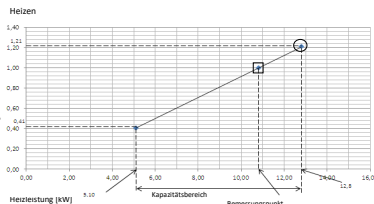
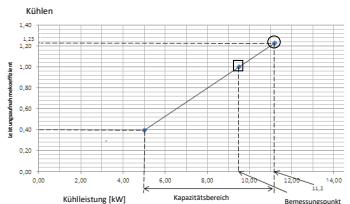

- Symbole**
 AFR: Luftdurchsatz [m³/min]
 BF: Bypassfaktor
 EWB: Eingangs-Feuchtttemperatur [°C TK]
 EDB: Eingangs-Trockentemperatur [°C FK]
 TC: Maximale Kühl-/Heizleistung [kW]
 SHC: Sensible Wärmeleistung [kW]
 CPI: Leistungsaufnahmekoeffizient
 Kompressor + Innen- und Außenventilatorenmotoren

Innen	Außentemperatur [°C DB]												
	25			30			35			40			
	TC	SHC	CPI	TC	SHC	CPI	TC	SHC	CPI	TC	SHC	CPI	
[°C WB]	[°C DB]	kW	-	kW	-	kW	-	kW	-	kW	-	kW	-
16,0	22	11,20	7,61	1,01	10,85	7,44	1,11	10,50	7,29	1,22	10,11	7,09	1,32
18,0	25	11,80	7,59	1,01	11,37	7,49	1,12	11,00	7,27	1,23	10,55	7,09	1,33
19,0	27	12,00	7,57	1,02	11,62	7,44	1,12	11,20	7,26	1,23	10,80	7,04	1,33
19,5	27	12,15	7,59	1,02	11,74	7,37	1,13	11,43	7,34	1,23	10,91	7,04	1,34
22,0	30	12,80	7,52	1,02	12,37	7,36	1,13	11,90	7,16	1,24	11,52	7,03	1,35
24,0	32	13,30	7,42	1,03	12,88	7,27	1,14	12,40	7,06	1,25	11,97	6,91	1,36

Innen	Außentemperatur [°C WB]																								
	-15			-10			-5			0			6			10									
	TC	CPI	TC	CPI	TC	CPI	TC	CPI	TC	CPI	TC	CPI	TC	CPI	TC	CPI	TC	CPI							
[°C DB]	kW	-	kW	-	kW	-	kW	-	kW	-	kW	-	kW	-	kW	-	kW	-							
16	8,58	0,92	9,45	0,98	10,1	1,02	10,4	1,05	12,8	1,11	13,8	1,18	18	8,57	0,97	9,44	1,02	10,0	1,06	10,3	1,09	12,8	1,16	13,8	1,23
20	8,56	1,00	9,43	1,06	10,0	1,11	10,3	1,13	12,8	1,21	13,8	1,27	21	8,56	1,02	9,42	1,08	10,0	1,12	10,3	1,15	12,8	1,23	13,8	1,30
22	8,55	1,04	9,42	1,1	10,0	1,14	10,3	1,18	12,8	1,26	13,8	1,32	24	8,54	1,08	9,41	1,14	10,0	1,19	10,3	1,22	12,8	1,31	13,8	1,37

- Hinweise**
- Die angegebenen Bemessungswerte sind Nettokapazitäten, die eine Korrektur für die Wärme des Motors des Innenventilators enthalten.
 - = Maximum bei Standardbedingungen
 □ = Nennleistung und Nenn-Leistungsaufnahmekoeffizient
 Die max. Leistung ist jedoch nur für Normalbedingungen gewährleistet.
 - SHC gilt für Innengeräte EWB & EDB.
 SHC für andere Trockentemperaturen = SHC + SHC*
 SHC* = SHC Korrektur für andere Trockentemperaturen
 = 0,02 x AFR (m³/min) x (1-BF) x (DB* - EDB)
 - Die oben aufgeführten Leistungen gelten für folgende Bedingungen:
 Außenluft: 85% RH
 Die Umgebungsbedingungen im Freien für die Nennleistung im Heizbetrieb sind jedoch 7°C DB / 6°C WB.
 Entsprechende Kältemittelrohrlänge: 5,0 m
 Höhenunterschied: 0m
 - CPI ist ein prozentualer Wert des Nennwerts, der 1,00 beträgt.
 - Die Fehlerrate für diesen Wert beträgt weniger als 5% und hängt vom Innengerät ab.
 - Die Heizleistung berücksichtigt den Rückgang, der bei Abtaubetrieb auftritt.
 - Die Nenn-Leistungsaufnahme für die einzelnen Modelle ist in der nachfolgenden Tabelle angegeben.

Paar	FCAG100H	FCAG100B	FAA100B	FVA100A	FHA100A	FUA100A	FBA100A
AFR	32,3	22,8	26,0	28,0	28,0	31,0	29,0
(BF)	(0,17)	(0,17)	(0,18)	(0,20)	(0,09)	(0,20)	(0,03)

Zwilling-	FCAG50B X 2	FHA50A X 2	FFA50A X 2	FDXM50F X 2	FBA50A X 2	FNA50A X 2
AFR	12,6 x 2	15,0 x 2	12,0 x 2	15,8 x 2	15,0 x 2	16,0 x 2
(BF)	(0,22 x 2)	(0,18 x 2)	(0,16 x 2)	(0,11 x 2)	(0,13 x 2)	(0,11 x 2)

Dreifach-	FCAG35B X 3	FHA35A X 3	FFA35A X 3	FDXM35F X 3	FBA35A X 3	FNA35A X 3
AFR	12,5 x 3	14,0 x 3	10,0 x 3	8,7 x 3	15,0 x 3	8,7 x 3
(BF)	(0,40 x 3)	(0,17 x 3)	(0,25 x 3)	(0,17 x 3)	(0,08 x 3)	(0,17 x 3)

Paar	FCAG100H	FCAG100B	FAA100B	FVA100A	FHA100A	FUA100A	FBA100A
Kühlen	2,25	2,65	2,93	2,66	2,31	2,66	2,58
Heizen	2,16	2,90	3,41	2,79	2,72	2,68	2,79

Zwilling-	FCAG50B X 2	FHA50A X 2	FFA50A X 2	FDXM50F X 2	FBA50A X 2	FNA50A X 2
Kühlen	2,16	2,35	2,51	2,80	2,29	2,10
Heizen	2,37	2,65	2,75	2,57	2,79	2,57

Dreifach-	FCAG35B X 3	FHA35A X 3	FFA35A X 3	FDXM35F X 3	FBA35A X 3	FNA35A X 3
Kühlen	2,05	2,00	2,23	2,11	2,20	2,17
Heizen	2,16	2,15	2,76	2,91	2,32	2,91

3D125181C

6 Leistungstabellen

6-1 Kühl-/Heizleistungstabellen

RZAG125NV1

RZAG125NY1 Kühlen

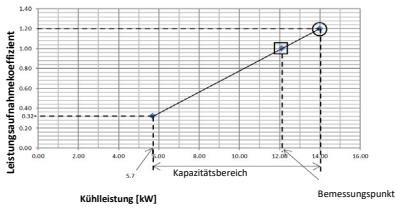

Heizen

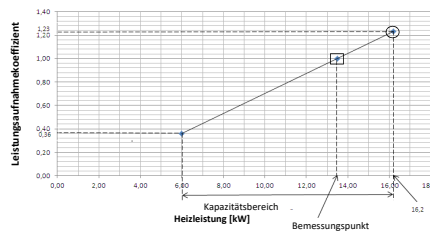

- Symbole**
 AFR: Luftdurchsatz [m³/min]
 BF: Bypassfaktor
 EWB: Eingangs-Feuchttemperatur [°C TK]
 EDB: Eingangs-Trockentemperatur [°C FK]
 TC: Maximale Kühl-/Heizleistung [kW]
 SHC: Sensible Wärmeleistung [kW]
 CPI: Leistungsaufnahmekoeffizient
 Pl: Leistungsaufnahme [kW]
 Kompressor + Innen- und Außenventilatormotoren

		Außentemperatur [°C DB]															
		25				30				35				40			
Innen	TC	SHC		CPI	SHC		CPI	SHC		CPI	SHC		CPI	SHC		CPI	
		kW	—		kW	—		kW	—		kW	—		kW	—		kW
16.0	22	14.50	9.54	0.99	13.60	9.30	1.09	13.30	9.12	1.19	12.60	8.78	1.29	12.00	8.35	1.39	
18.0	25	14.70	9.50	0.99	14.00	9.32	1.09	13.70	9.09	1.20	13.20	8.83	1.30	12.60	8.40	1.40	
19.5	27	15.00	9.52	1.00	14.50	9.34	1.10	14.00	9.06	1.20	13.50	8.87	1.31	13.00	8.45	1.41	
19.5	27	15.21	9.52	1.00	14.68	9.26	1.11	14.15	9.08	1.20	13.64	8.81	1.31	13.20	8.45	1.41	
22.0	30	16.00	9.59	1.00	15.47	9.14	1.11	14.90	8.96	1.21	14.38	8.74	1.32	13.80	8.50	1.42	
24.0	32	16.70	9.31	1.01	16.10	9.09	1.11	15.50	8.83	1.23	14.97	8.63	1.33	14.40	8.55	1.43	

		Außentemperatur [°C WB]															
		-15.0				-10.0				-5.0				0.0			
Innen	TC	CPI		TC	CPI		TC	CPI		TC	CPI		TC	CPI			
		kW	—		kW	—		kW	—		kW	—		kW	—	kW	—
16	11.0	0.94	1.21	1.00	1.22	1.03	1.22	1.03	1.22	1.06	1.22	1.13	1.25	1.20			
18	11.0	0.98	1.21	1.03	1.24	1.08	1.24	1.11	1.25	1.15	1.26	1.18	1.26	1.20			
20	11.0	1.02	1.20	1.08	1.24	1.13	1.24	1.16	1.25	1.18	1.26	1.20	1.26	1.20			
21	11.0	1.04	1.20	1.10	1.25	1.14	1.25	1.17	1.26	1.19	1.26	1.20	1.26	1.20			
22	11.0	1.06	1.20	1.12	1.26	1.16	1.26	1.20	1.26	1.21	1.26	1.21	1.26	1.20			
24	11.0	1.10	1.16	1.16	1.24	1.21	1.24	1.24	1.24	1.24	1.24	1.24	1.24	1.19			

Hinweise

- Die angegebenen Bemessungswerte sind Netto-Kapazitäten, die einen Abzug für die Wärme des Motors des Innenventilators enthalten.
- = Maximum bei Standardbedingungen
 ○ = Nennleistung und Nenn-Leistungsaufnahmekoeffizient
 Die max. Leistung ist jedoch nur für Normalbedingungen gewährleistet.
- SHC gilt für Innentemperatur EWB & EDB.
 SHC für andere Trockentemperaturen = SHC + SHC*
 SHC* = SHC Korrektur für andere Trockentemperaturen
 = 0.02 x AFR (m³/min) x (1-BF) x (DB* - EDB)
- Die oben aufgeführten Leistungen gelten für folgende Bedingungen:
 Außenluft: 85% RH
 Die Umgebungsbedingungen im Freien für die Nennleistung im Heizbetrieb sind jedoch 7°C DB / 6°C WB.
 Entsprechende Kältemittelrohrlänge: 5.0 m
 Höhenunterschied: 0m

5. CPI ist ein prozentualer Wert des Nennwerts, der 1.00 beträgt.

- Die Fehlerrate für diesen Wert beträgt weniger als 5% und hängt vom Innertyp ab.
- Die Heizleistung berücksichtigt den Rückgang, der bei Abtaubetrieb auftritt.
- Luftdurchsatz und Bypassfaktor sind in der Tabelle angegeben.
- Die Nenn-Leistungsaufnahme für die einzelnen Modelle ist in der nachfolgenden Tabelle angegeben.

Paar	FCAG125H	FCAG125B	FDA125A	FVA125A	FHA125A	FUA125A	FBA125A
AFR	33.5	20.0	32.0	29.0	31.0	34.0	34.0
(BF)	(0.19)	(0.21)	(0.15)	(0.15)	(0.14)	(0.19)	(0.06)

Zwillings-	FCAG60B X 2	FHA60A X 2	FFA60A X 2	FDXMS0F X 2	FBA60A X 2	FNA60A X 2
AFR	13.6 x 2	13.5 x 2	14.5 x 2	15.0 x 2	18.0 x 2	16.0 x 2
(BF)	(0.20 x 2)	(0.20 x 2)	(0.11 x 2)	(0.12 x 2)	(0.18 x 2)	(0.12 x 2)

Dreifach-	FCAG50A X 3	FHA50A X 3	FFA50A X 3	FDXMS0F X 3	FBA50A X 3	FNA50A X 3
AFR	12.6 x 3	15.0 x 3	12.0 x 3	15.8 x 3	15.0 x 3	16.0 x 3
(BF)	(0.22 x 3)	(0.18 x 3)	(0.16 x 3)	(0.11 x 3)	(0.13 x 3)	(0.11 x 3)

Doppelzwillings-	FCAG35B X 4	FHA35A X 4	FFA35A X 4	FDXMS3F X 4	FBA35A X 4	FNA35A X 4
AFR	12.5 x 4	14.1 x 4	11.0 x 4	15.0 x 4	14.0 x 4	14.0 x 4
(BF)	(0.40 x 4)	(0.17 x 4)	(0.25 x 4)	(0.17 x 4)	(0.08 x 4)	(0.17 x 4)

Paar	FCAG125H	FCAG125B	FDA125A	FVA125A	FHA125A	FUA125A	FBA125A
Kühlen	3.15	3.65	3.73	3.77	3.56	4.00	3.70
Heizen	3.08	3.82	3.26	3.84	3.36	3.40	3.15

Zwillings-	FCAG60B X 2	FHA60A X 2	FFA60A X 2	FDXMS0F X 2	FBA60A X 2	FNA60A X 2
Kühlen	2.76	2.83	3.35	2.60	2.78	2.65
Heizen	3.49	3.27	3.58	3.03	2.82	3.04

Dreifach-	FCAG50A X 3	FHA50A X 3	FFA50A X 3	FDXMS0F X 3	FBA50A X 3	FNA50A X 3
Kühlen	2.57	2.79	2.97	2.36	2.74	2.50
Heizen	2.86	2.73	3.19	2.46	2.69	2.53

Doppelzwillings-	FCAG35B X 4	FHA35A X 4	FFA35A X 4	FDXMS3F X 4	FBA35A X 4	FNA35A X 4
Kühlen	2.51	2.45	3.71	2.55	2.86	2.62
Heizen	2.63	2.41	3.44	2.88	2.84	2.91

3D125182

RZAG140NV1

RZAG140NY1 Kühlen

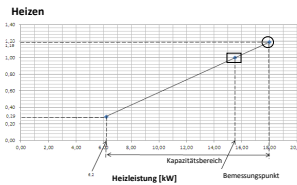
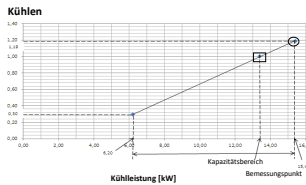

- Symbole**
 AFR: Luftdurchsatz [m³/min]
 BF: Bypassfaktor
 EWB: Eingangs-Feuchttemperatur [°C TK]
 EDB: Eingangs-Trockentemperatur [°C FK]
 TC: Maximale Kühl-/Heizleistung [kW]
 SHC: Sensible Wärmeleistung [kW]
 CPI: Leistungsaufnahmekoeffizient
 Pl: Leistungsaufnahme [kW]
 Kompressor + Innen- und Außenventilatormotoren

Hinweise

- Die angegebenen Bemessungswerte sind Nettokapazitäten, die eine Korrektur für die Wärme des Motors des Innenventilators enthalten.
- = Maximum bei Standardbedingungen
 ○ = Nennleistung und Nenn-Leistungsaufnahmekoeffizient
 Die max. Leistung ist jedoch nur für Normalbedingungen gewährleistet.
- SHC gilt für Innentemperatur EWB & EDB.
 SHC für andere Trockentemperaturen = SHC + SHC*
 SHC* = SHC Korrektur für andere Trockentemperaturen
 = 0.02 x AFR (m³/min) x (1-BF) x (DB* - EDB)
- Die oben aufgeführten Leistungen gelten für folgende Bedingungen:
 Außenluft: 85% RH
 Die Umgebungsbedingungen im Freien für die Nennleistung im Heizbetrieb sind jedoch 7°C DB / 6°C WB.
 Entsprechende Kältemittelrohrlänge: 5.0 m
 Höhenunterschied: 0m
- CPI ist ein prozentualer Wert des Nennwerts, der 1.00 beträgt.
- Die Fehlerrate für diesen Wert beträgt weniger als 5% und hängt vom Innertyp ab.
- Die Heizleistung berücksichtigt den Rückgang, der bei Abtaubetrieb auftritt.
- Luftdurchsatz und Bypassfaktor sind in der Tabelle angegeben.

		Außentemperatur [°C DB]															
		25				30				35				40			
Innen	TC	SHC		CPI	SHC		CPI	SHC		CPI	SHC		CPI	SHC		CPI	
		kW	—		kW	—		kW	—		kW	—		kW	—		kW
16.0	22	15.50	10.47	0.98	14.93	10.25	1.08	14.44	10.03	1.18	13.86	9.69	1.28	13.20	9.26	1.38	
18.0	25	16.17	10.58	0.98	15.62	10.21	1.09	15.11	10.01	1.19	14.52	9.71	1.30	13.80	9.30	1.40	
19.5	27	16.56	10.43	0.99	15.96	10.18	1.09	15.40	9.98	1.19	14.83	9.76	1.30	14.40	9.35	1.41	
19.5	27	16.74	10.49	0.99	16.14	10.16	1.10	15.57	10.00	1.19	14.98	9.66	1.30	14.60	9.35	1.41	
22.0	30	17.61	10.37	0.99	17.01	10.16	1.10	16.36	9.83	1.21	15.76	9.60	1.31	15.20	9.40	1.42	
24.0	32	18.38	10.20	1.00	17.72	10.00	1.11	17.04	9.67	1.22	16.43	9.47	1.32	15.80	9.45	1.43	

		Außentemperatur [°C WB]																							
		-15				-10				-5				0				6				10			
Innen	TC	CPI		TC	CPI		TC	CPI		TC	CPI		TC	CPI		TC	CPI		TC	CPI		TC	CPI		
		kW	—		kW	—		kW	—		kW	—		kW	—		kW	—		kW	—		kW	—	kW
16	11.6	0.91	1.27	0.97	1.36	1.00	1.39	1.03	1.40	1.04	1.41	1.04	1.41	1.04	1.41	1.04	1.41	1.04	1.41	1.04	1.41	1.04	1.41	1.04	1.41
18	11.6	0.95	1.27	1.00	1.36	1.04	1.39	1.07	1.40	1.07	1.41	1.07	1.41	1.07	1.41	1.07	1.41	1.07	1.41	1.07	1.41	1.07	1.41	1.07	1.41
20	11.6	0.99	1.27	1.05	1.35	1.09	1.39	1.11	1.40	1.11	1.41	1.11	1.41	1.11	1.41	1.11	1.41	1.11	1.41	1.11	1.41	1.11	1.41	1.11	1.41
21	11.5	1.00	1.27	1.06	1.35	1.11	1.39	1.13	1.40	1.13	1.41	1.13	1.41	1.13	1.41	1.13	1.41	1.13	1.41	1.13	1.41	1.13	1.41	1.13	1.41
22	11.5	1.02	1.27	1.08	1.35	1.12	1.39	1.16	1.40	1.16	1.41	1.16	1.41	1.16	1.41	1.16	1.41	1.16	1.41	1.16	1.41	1.16	1.41	1.16	1.41
24	11.5	1.07	1.26	1.12	1.35	1.17	1.39	1.20	1.40	1.20	1.41	1.20	1.41	1.20	1.41	1.20	1.41	1.20	1.41	1.20	1.41	1.20	1.41	1.20	1.41

9. Die Nenn-Leistungsaufnahme für die einzelnen Modelle ist in der nachfolgenden Tabelle angegeben.

Paar	FCAG140H	FCAG140B	FVA140A	FHA140A	FUA140A	FBA140A
AFR	33.5	26.0	30.0	34.0	34.0	34.0
(BF)	(0.15)	(0.23)	(0.18)	(0.17)	(0.17)	(0.06)

Zwillings-	FCAG11H X 2	FCAG11B X 2	FAA11B X 2	FHA11A X 2	FUA11A X 2	FBA11A X 2	FVA11A X 2
AFR	21.2 x 2	25.9 x 2	18.0 x 2	20.5 x 2	23.0 x 2	18.0 x 2	18.0 x 2
(BF)	(0.20 x 2)	(0.14 x 2)	(0.16 x 2)	(0.13 x 2)	(0.24 x 2)	(0.13 x 2)	(0.16 x 2)

Dreifach-	FCAG50B X 3	FHA50A X 3	FFA50A X 3	FDXMS0F X 3	FBA50A X 3	FNA50A X 3
AFR	12.6 x 3	15.0 x 3	12.0 x 3	15.8 x 3	15.0 x 3	16.0 x 3
(BF)	(0.22 x 3)	(0.18 x 3)	(0.16 x 3)	(0.11 x 3)	(0.13 x 3)	(0.11 x 3)

Doppelzwillings-	FCAG35B X 4	FHA35A X 4	FFA35A X 4	FDXMS3F X 4	FBA35A X 4	FNA35A X 4
AFR	12.5 x 4	14.0 x 4	10.0 x 4	15.0 x 4	14.0 x 4	14.0 x 4
(BF)	(0.40 x 4)	(0.20 x 4)	(0.25 x 4)	(0.17 x 4)	(0.08 x 4)	(0.17 x 4)

Paar	FCAG140H</
------	------------

6 Leistungstabellen

6 - 1 Kühl-/Heizleistungstabellen

6

RZAG71NV1 RZAG71NY1

Leistungseigenschaften für EDP-Raum

Innen			Außentemperatur [°C DB]																																						
			-20		-15		-10		-5		0		5		10		15		20		25		30		35		40														
			TC	SHC	CPI	TC	SHC	CPI	TC	SHC	CPI	TC	SHC	CPI	TC	SHC	CPI	TC	SHC	CPI	TC	SHC	CPI	TC	SHC	CPI	TC	SHC	CPI	TC	SHC	CPI									
RH [%]	°CWB	°CDB																																							
41,8	11	18	4,81	4,67	0,32	4,81	4,67	0,34	4,81	4,67	0,36	4,81	4,67	0,37	4,81	4,67	0,39	4,81	4,67	0,41	4,81	4,67	0,43	4,81	4,67	0,46	4,81	4,67	0,48	5,90	5,90	0,98	5,85	5,85	1,09	5,80	5,80	1,19	5,76	5,76	1,30
57,0	13		6,02	5,05	0,33	6,02	5,05	0,37	6,02	5,05	0,41	6,02	5,05	0,45	6,02	5,05	0,50	6,02	5,05	0,52	6,02	5,05	0,55	6,02	5,05	0,57	6,02	5,05	0,64	7,49	5,89	0,99	7,23	5,75	1,10	6,96	5,61	1,20	6,70	5,47	1,31
31,4	11		4,81	4,81	0,32	4,81	4,81	0,34	4,81	4,81	0,36	4,81	4,81	0,37	4,81	4,81	0,39	4,81	4,81	0,41	4,81	4,81	0,43	4,81	4,81	0,46	4,81	4,81	0,48	5,90	5,90	0,98	5,85	5,85	1,09	5,80	5,80	1,19	5,76	5,76	1,30
44,9	13	20	6,02	6,02	0,33	6,02	6,02	0,37	6,02	6,02	0,41	6,02	6,02	0,45	6,02	6,02	0,50	6,02	6,02	0,52	6,02	6,02	0,55	6,02	6,02	0,57	6,02	6,02	0,64	7,49	7,00	0,99	7,23	6,81	1,10	6,96	6,60	1,20	6,70	6,37	1,31
52,0	14		6,62	5,76	0,34	6,62	5,76	0,38	6,62	5,76	0,44	6,62	5,76	0,50	6,62	5,76	0,55	6,62	5,76	0,58	6,62	5,76	0,60	6,62	5,76	0,63	6,62	5,76	0,72	8,15	6,56	0,99	7,74	6,36	1,10	7,34	6,15	1,20	6,93	5,93	1,31
22,9	11		4,81	4,81	0,32	4,81	4,81	0,34	4,81	4,81	0,36	4,81	4,81	0,37	4,81	4,81	0,39	4,81	4,81	0,41	4,81	4,81	0,43	4,81	4,81	0,46	4,81	4,81	0,48	5,90	5,90	0,98	5,85	5,85	1,09	5,80	5,80	1,19	5,76	5,76	1,30
34,8	13	22	6,02	6,02	0,33	6,02	6,02	0,37	6,02	6,02	0,41	6,02	6,02	0,45	6,02	6,02	0,50	6,02	6,02	0,52	6,02	6,02	0,55	6,02	6,02	0,57	6,02	6,02	0,64	7,49	7,49	0,99	7,23	7,23	1,10	6,96	6,96	1,20	6,70	6,70	1,31
47,6	15		7,22	6,06	0,34	7,22	6,06	0,39	7,22	6,06	0,46	7,22	6,06	0,54	7,22	6,06	0,61	7,22	6,06	0,63	7,22	6,06	0,66	7,22	6,06	0,69	7,22	6,06	0,79	8,41	7,00	1,00	7,99	6,80	1,11	7,58	6,60	1,21	7,16	6,37	1,32
54,3	16		7,82	5,71	0,35	7,82	5,71	0,41	7,82	5,71	0,49	7,82	5,71	0,58	7,82	5,71	0,66	7,82	5,71	0,69	7,82	5,71	0,72	7,82	5,71	0,75	7,82	5,71	0,87	8,68	6,54	1,00	8,25	6,35	1,11	7,83	6,14	1,21	7,40	5,92	1,32
21,2	12		5,41	5,41	0,33	5,41	5,41	0,36	5,41	5,41	0,38	5,41	5,41	0,41	5,41	5,41	0,44	5,41	5,41	0,46	5,41	5,41	0,49	5,41	5,41	0,52	5,41	5,41	0,56	6,70	6,70	0,99	6,54	6,54	1,10	6,38	6,38	1,20	6,23	6,23	1,31
32,1	14		6,62	6,62	0,34	6,62	6,62	0,38	6,62	6,62	0,44	6,62	6,62	0,50	6,62	6,62	0,55	6,62	6,62	0,58	6,62	6,62	0,60	6,62	6,62	0,63	6,62	6,62	0,72	8,15	8,15	0,99	7,74	7,74	1,10	7,34	7,34	1,20	6,93	6,93	1,31
43,8	16	24	7,82	6,57	0,35	7,82	6,57	0,41	7,82	6,57	0,49	7,82	6,57	0,58	7,82	6,57	0,66	7,82	6,57	0,69	7,82	6,57	0,72	7,82	6,57	0,75	7,82	6,57	0,87	8,68	7,45	1,00	8,25	7,26	1,11	7,83	7,04	1,21	7,40	6,82	1,32
50,0	17		8,10	6,08	0,37	8,10	6,08	0,43	8,10	6,08	0,51	8,10	6,08	0,60	8,10	6,08	0,68	8,10	6,08	0,70	8,10	6,08	0,73	8,10	6,08	0,75	8,10	6,08	0,88	8,96	6,99	1,00	8,53	6,80	1,11	8,09	6,59	1,21	7,66	6,37	1,32
21,5	14		6,62	6,62	0,34	6,62	6,62	0,38	6,62	6,62	0,44	6,62	6,62	0,50	6,62	6,62	0,55	6,62	6,62	0,58	6,62	6,62	0,60	6,62	6,62	0,63	6,62	6,62	0,72	8,15	8,15	0,99	7,74	7,74	1,10	7,34	7,34	1,20	6,93	6,93	1,31
26,3	15	27	7,22	7,22	0,34	7,22	7,22	0,39	7,22	7,22	0,46	7,22	7,22	0,54	7,22	7,22	0,61	7,22	7,22	0,63	7,22	7,22	0,66	7,22	7,22	0,69	7,22	7,22	0,79	8,41	8,41	1,00	7,99	7,99	1,11	7,58	7,58	1,21	7,16	7,16	1,32
31,3	16		7,82	7,82	0,35	7,82	7,82	0,41	7,82	7,82	0,49	7,82	7,82	0,58	7,82	7,82	0,66	7,82	7,82	0,69	7,82	7,82	0,72	7,82	7,82	0,75	7,82	7,82	0,87	8,68	8,68	1,00	8,25	8,25	1,11	7,83	7,83	1,21	7,40	7,40	1,32

Symbole
 TC: Maximale Kühlgasleistung [kW]
 SHC: Sensible Wärmeleistung [kW]
 CPI: Leistungsaufnahmekoeffizient
 PI: Leistungsaufnahme [kW]
 Kompressor + Innen- und Außenventilatormotoren
 RH: Relative Luftfeuchtigkeit [%]

Paar	FCAG100H	FCAG100B	FAA100B	FVA100A	FHA100A	FUA100A	FBA100A
Kühlen	1,64	1,64	1,96	1,72	1,69	1,69	1,64

Zwillings-	FCAGS0B x 2	FHAS0A x 2	FFAS0A x 2	FDXMS0F x 2	FBA50A x 2
Kühlen	1,56	1,70	1,79	1,44	1,67

Dreifach-	FCAG35B x 3	FHA35A x 3	FFA35A x 3	FDXMS3F x 3	FBA35A x 3
Kühlen	1,51	1,51	1,62	1,51	1,64

- Hinweise**
- Die angegebenen Bemessungswerte sind Netto-Kapazitäten, die einen Abzug für die Wärme des Motors des Innenventilators enthalten.
 - Die oben aufgeführten Leistungen gelten für folgende Bedingungen:
 Außenluft: 85% RH
 Entsprechende Kältemittelleitrohrlänge: 5,0 m
 Höhenunterschied: 0 m
 - Für EDP Anwendungen wird Außengeräteinstellung 2-57-2 empfohlen.
 - CPI ist ein prozentualer Wert des Nennwerts, der 1,00 beträgt.
 - Die Fehlerrate für diesen Wert beträgt weniger als 5% und hängt vom Innengerättyp ab.
 - Die Nenn-Leistungsaufnahme für die einzelnen Modelle ist in der nachfolgenden Tabelle angegeben.

3D125184B

RZAG100NV1 RZAG100NY1

Leistungseigenschaften für EDP-Raum

Innen			Außentemperatur [°C DB]																																						
			-20		-15		-10		-5		0		5		10		15		20		25		30		35		40														
			TC	SHC	CPI	TC	SHC	CPI	TC	SHC	CPI	TC	SHC	CPI	TC	SHC	CPI	TC	SHC	CPI	TC	SHC	CPI	TC	SHC	CPI	TC	SHC	CPI	TC	SHC	CPI									
RH [%]	°CWB	°CDB																																							
41,8	11	18	6,00	6,00	0,32	6,00	6,00	0,33	6,00	6,00	0,34	6,00	6,00	0,35	6,00	6,00	0,37	6,00	6,00	0,38	6,00	6,00	0,39	6,00	6,00	0,39	8,36	7,98	1,00	7,92	7,72	1,10	7,48	7,43	1,20	7,09	7,15	1,29			
57,0	13		7,48	6,37	0,42	7,48	6,37	0,42	7,48	6,37	0,44	7,48	6,37	0,45	7,48	6,37	0,46	7,48	6,37	0,46	7,48	6,37	0,46	7,48	6,37	0,46	9,71	7,67	1,00	9,30	7,42	1,11	8,90	7,16	1,21	8,45	6,88	1,30			
31,4	11		6,00	6,00	0,32	6,00	6,00	0,33	6,00	6,00	0,34	6,00	6,00	0,35	6,00	6,00	0,37	6,00	6,00	0,38	6,00	6,00	0,39	6,00	6,00	0,39	6,00	6,00	0,39	8,36	8,36	1,00	7,92	7,92	1,10	7,48	7,48	1,20	7,09	7,09	1,29
44,9	13	20	7,48	7,25	0,42	7,48	7,25	0,42	7,48	7,25	0,44	7,48	7,25	0,45	7,48	7,25	0,46	7,48	7,25	0,46	7,48	7,25	0,46	7,48	7,25	0,46	9,71	8,53	1,00	9,30	8,28	1,11	8,90	8,01	1,21	8,45	7,74	1,30			
52,0	14		8,22	7,18	0,46	8,22	7,18	0,47	8,22	7,18	0,48	8,22	7,18	0,49	8,22	7,18	0,51	8,22	7,18	0,50	8,22	7,18	0,49	8,22	7,18	0,49	8,22	7,18	0,49	10,50	8,45	1,01	10,23	8,31	1,11	9,96	8,17	1,21	9,68	7,94	1,31
22,9	11		6,00	6,00	0,32	6,00	6,00	0,33	6,00	6,00	0,34	6,00	6,00	0,35	6,00	6,00	0,37	6,00	6,00	0,38	6,00	6,00	0,39	6,00	6,00	0,39	6,00	6,00	0,39	8,36	8,36	1,00	7,92	7,92	1,10	7,48	7,48	1,20	7,09	7,09	1,29
34,8	13	22	7,48	7,48	0,42	7,48	7,48	0,42	7,48	7,48	0,44	7,48	7,48	0,45	7,48	7,48	0,46	7,48	7,48	0,46	7,48	7,48	0,46	7,48	7,48	0,46	9,71	9,71	1,00	9,30	9,30	1,11	8,90	8,90	1,21	8,45	8,45	1,30			
47,6	15		8,96	7,82	0,51	8,96	7,82	0,52	8,96	7,82	0,53	8,96	7,82	0,54	8,96	7,82	0,55	8,96	7,82	0,54	8,96	7,82	0,53	8,96	7,82	0,52	8,96	7,82	0,52	11,28	9,19	1,01	10,89	8,96	1,11	10,51	8,72	1,22	10,12	8,48	1,32
54,3	16		9,70	7,54	0,56	9,70	7,54	0,56	9,70	7,54	0,58	9,70	7,54	0,59	9,70	7,54	0,60	9,70	7,54	0,59	9,70	7,54	0,58	9,70	7,54	0,57	9,70	7,54	0,55	11,84	8,40	1,01	11,40	8,22	1,11	11,03	8,04	1,22	10,58	7,77	1,32
21,2	12		6,74	6,74	0,37	6,74	6,74	0,38	6,74	6,74	0,39	6,74	6,74	0,40	6,74	6,74	0,41	6,74	6,74	0,42	6,74	6,74	0,42	6,74	6,74	0,42	9														

6 Leistungstabellen

6 - 1 Kühl-/Heizleistungstabellen

RZAG125NV1 RZAG125NY1

Leistungseigenschaften für EDP-Raum

Innen			Außentemperatur [°C DB]																																			
			-20		-15		-10		-5		0		5		10		15		20		25		30		35		40											
RH [%]	*CWB	*CDB	TC	SHC	CPI	TC	SHC	CPI	TC	SHC	CPI	TC	SHC	CPI	TC	SHC	CPI	TC	SHC	CPI	TC	SHC	CPI	TC	SHC	CPI	TC	SHC	CPI									
41.8	11	18	7.49	7.49	0.32	7.49	7.49	0.33	7.49	7.49	0.34	7.49	7.49	0.35	7.49	7.49	0.37	7.49	7.49	0.38	7.49	7.49	0.38	7.49	7.49	0.38	10.25	9.60	0.98	9.71	9.28	1.08	9.17	8.94	1.18	8.69	8.60	1.27
57.0	13	18	9.34	7.60	0.41	9.34	7.60	0.42	9.34	7.60	0.43	9.34	7.60	0.44	9.34	7.60	0.45	9.34	7.60	0.45	9.34	7.60	0.45	9.34	7.60	0.45	11.91	9.22	0.99	11.41	8.92	1.09	10.91	8.61	1.19	10.37	8.28	1.28
31.4	11	20	7.49	7.49	0.32	7.49	7.49	0.33	7.49	7.49	0.34	7.49	7.49	0.35	7.49	7.49	0.36	7.49	7.49	0.37	7.49	7.49	0.38	7.49	7.49	0.38	10.25	10.25	0.98	9.71	9.71	1.08	9.17	9.17	1.18	8.69	8.69	1.27
44.9	13	20	9.34	8.65	0.41	9.34	8.65	0.42	9.34	8.65	0.43	9.34	8.65	0.44	9.34	8.65	0.45	9.34	8.65	0.45	9.34	8.65	0.45	9.34	8.65	0.45	11.91	10.27	0.99	11.41	9.96	1.09	10.91	9.64	1.19	10.37	9.31	1.28
52.0	14	20	10.27	8.56	0.46	10.27	8.56	0.46	10.27	8.56	0.47	10.27	8.56	0.48	10.27	8.56	0.49	10.27	8.56	0.49	10.27	8.56	0.49	10.27	8.56	0.49	12.88	10.16	0.99	12.54	10.00	1.09	12.21	9.83	1.19	11.87	9.55	1.29
22.9	11	22	7.49	7.49	0.32	7.49	7.49	0.33	7.49	7.49	0.34	7.49	7.49	0.35	7.49	7.49	0.36	7.49	7.49	0.37	7.49	7.49	0.38	7.49	7.49	0.38	10.25	10.25	0.98	9.71	9.71	1.08	9.17	9.17	1.18	8.69	8.69	1.27
34.8	13	22	9.34	9.34	0.41	9.34	9.34	0.42	9.34	9.34	0.43	9.34	9.34	0.44	9.34	9.34	0.45	9.34	9.34	0.45	9.34	9.34	0.45	9.34	9.34	0.45	11.91	11.91	0.99	11.41	11.41	1.09	10.91	10.91	1.19	10.37	10.37	1.28
47.6	15	22	11.20	9.34	0.50	11.20	9.34	0.51	11.20	9.34	0.52	11.20	9.34	0.53	11.20	9.34	0.54	11.20	9.34	0.54	11.20	9.34	0.54	11.20	9.34	0.54	13.83	11.06	0.99	13.36	10.78	1.09	12.88	10.49	1.20	12.41	10.20	1.29
54.3	16	22	12.12	9.00	0.55	12.12	9.00	0.55	12.12	9.00	0.56	12.12	9.00	0.57	12.12	9.00	0.58	12.12	9.00	0.58	12.12	9.00	0.58	12.12	9.00	0.58	14.51	10.10	1.00	13.98	9.89	1.10	13.52	9.67	1.20	12.98	9.35	1.30
21.2	12	24	8.42	8.42	0.36	8.42	8.42	0.37	8.42	8.42	0.38	8.42	8.42	0.39	8.42	8.42	0.41	8.42	8.42	0.41	8.42	8.42	0.41	8.42	8.42	0.41	11.08	11.08	0.98	10.56	10.56	1.08	10.04	10.04	1.19	9.53	9.53	1.27
32.1	14	24	10.27	10.27	0.46	10.27	10.27	0.46	10.27	10.27	0.47	10.27	10.27	0.48	10.27	10.27	0.49	10.27	10.27	0.49	10.27	10.27	0.49	10.27	10.27	0.49	12.88	12.88	0.99	12.54	12.54	1.09	12.21	12.21	1.19	11.87	11.87	1.29
43.8	16	24	12.12	10.35	0.55	12.12	10.35	0.55	12.12	10.35	0.56	12.12	10.35	0.57	12.12	10.35	0.58	12.12	10.35	0.58	12.12	10.35	0.58	12.12	10.35	0.58	14.51	11.71	1.00	13.98	11.44	1.10	13.52	11.21	1.20	12.98	10.90	1.30
50.0	17	24	12.47	9.38	0.56	12.47	9.38	0.57	12.47	9.38	0.58	12.47	9.38	0.59	12.47	9.38	0.60	12.47	9.38	0.60	12.47	9.38	0.60	12.47	9.38	0.60	15.20	11.96	1.00	14.64	11.02	1.10	13.89	10.66	1.20	13.24	10.25	1.31
21.5	14	27	10.27	10.27	0.46	10.27	10.27	0.46	10.27	10.27	0.47	10.27	10.27	0.48	10.27	10.27	0.49	10.27	10.27	0.49	10.27	10.27	0.49	10.27	10.27	0.49	12.88	12.88	0.99	12.54	12.54	1.09	12.21	12.21	1.19	11.87	11.87	1.29
26.3	15	27	11.20	11.20	0.50	11.20	11.20	0.51	11.20	11.20	0.52	11.20	11.20	0.53	11.20	11.20	0.54	11.20	11.20	0.54	11.20	11.20	0.54	11.20	11.20	0.54	13.83	13.83	0.99	13.36	13.36	1.09	12.88	12.88	1.20	12.41	12.41	1.29
31.3	16	27	12.12	12.12	0.55	12.12	12.12	0.55	12.12	12.12	0.56	12.12	12.12	0.57	12.12	12.12	0.58	12.12	12.12	0.58	12.12	12.12	0.58	12.12	12.12	0.58	14.51	14.51	1.00	13.98	13.98	1.10	13.52	13.52	1.20	12.98	12.98	1.30

Symbole
 TC: Maximale Kühlesamleistung [kW]
 SHC: Sensible Wärmeleistung [kW]
 CPI: Leistungsaufnahmekoeffizient
 Pl: Leistungsaufnahme [kW]
 Kompressor + Innen- und Außenventilatormotoren
 RH: Relative Luftfeuchtigkeit [%]

Hinweise

- Die angegebenen Bemessungswerte sind Netto-Kapazitäten, die einen Abzug für die Wärme des Motors des Innenventilators enthalten.
- Die oben aufgeführten Leistungen gelten für folgende Bedingungen:
 Außenluft: 85% RH
 Entsprechende Kältemittellänge: 5.0 m
 Höhenunterschied: 0m
- Für EDP Anwendungen wird Außereinstellung 2-5/7-2 empfohlen.
- CPI ist ein prozentualer Wert des Nennwerts, der 1.00 beträgt.
- Die Fehlerrate für diesen Wert beträgt weniger als 5% und hängt vom Innengerättyp ab.
- Die Nenn-Leistungsaufnahme für die einzelnen Modelle ist in der nachfolgenden Tabelle angegeben.

Paar	FCAG140H	FCAG140B	FVA140A	FHA140A	FBA140A
Kühlen	3,09	3,07	3,17	3,05	2,99

Zwillings-	FCAG71Hx2	FCAG71Bx2	FHA71Ax2	FUA71Ax2	FAA71Bx2	FBA71Ax2
Kühlen	2,57	2,79	2,68	2,69	2,88	2,64

Dreifach-	FCAG50Bx3	FHA50Ax3	FFA50Ax3	FDXM50Fx3	FBA50Ax3
Kühlen	2,57	2,79	2,97	2,36	2,74

Doppelzwill	FCAG35Bx4	FHA35Ax4	FFA35Ax4	FDXM35Fx4	FBA35Ax4
Kühlen	2,51	2,45	2,71	2,55	2,96

3D125186A

RZAG140NV1 RZAG140NY1

Leistungseigenschaften für EDP-Raum

Innen			Außentemperatur [°C DB]																																			
			-20		-15		-10		-5		0		5		10		15		20		25		30		35		40											
RH [%]	*CWB	*CDB	TC	SHC	CPI	TC	SHC	CPI	TC	SHC	CPI	TC	SHC	CPI	TC	SHC	CPI	TC	SHC	CPI	TC	SHC	CPI	TC	SHC	CPI	TC	SHC	CPI	TC	SHC	CPI	TC	SHC	CPI	TC	SHC	CPI
41.8	11	18	8.24	8.24	0.31	8.24	8.24	0.32	8.24	8.24	0.33	8.24	8.24	0.34	8.24	8.24	0.35	8.24	8.24	0.37	8.24	8.24	0.37	8.24	8.24	0.38	10.95	9.96	0.96	10.37	9.62	1.06	9.79	9.79	1.16	9.28	8.92	1.25
57.0	13	18	10.28	8.22	0.40	10.28	8.22	0.41	10.28	8.22	0.42	10.28	8.22	0.43	10.28	8.22	0.45	10.28	8.22	0.45	10.28	8.22	0.44	10.28	8.22	0.44	12.72	9.56	0.97	12.18	9.25	1.07	11.65	8.93	1.17	11.07	8.58	1.26
31.4	11	20	8.24	8.24	0.31	8.24	8.24	0.32	8.24	8.24	0.33	8.24	8.24	0.34	8.24	8.24	0.35	8.24	8.24	0.37	8.24	8.24	0.37	8.24	8.24	0.38	10.95	10.95	0.96	10.37	10.37	1.06	9.79	9.79	1.16	9.28	9.28	1.25
44.9	13	20	10.28	9.35	0.40	10.28	9.35	0.41	10.28	9.35	0.42	10.28	9.35	0.43	10.28	9.35	0.45	10.28	9.35	0.45	10.28	9.35	0.44	10.28	9.35	0.44	12.72	10.64	0.97	12.18	10.33	1.07	11.65	10.00	1.17	11.07	9.65	1.26
52.0	14	20	11.30	9.26	0.45	11.30	9.26	0.45	11.30	9.26	0.46	11.30	9.26	0.48	11.30	9.26	0.49	11.30	9.26	0.49	11.30	9.26	0.48	11.30	9.26	0.47	13.75	10.53	0.97	13.40	10.36	1.07	13.04	10.19	1.17	12.68	9.90	1.27
22.9	11	22	8.24	8.24	0.31	8.24	8.24	0.32	8.24	8.24	0.33	8.24	8.24	0.34	8.24	8.24	0.35	8.24	8.24	0.37	8.24	8.24	0.37	8.24	8.24	0.38	10.95	10.95	0.96	10.37	10.37	1.06	9.79	9.79	1.16	9.28	9.28	1.25
34.8	13	22	10.28	10.28	0.40	10.28	10.28	0.41	10.28	10.28	0.42	10.28	10.28	0.43	10.28	10.28	0.45	10.28	10.28	0.45	10.28	10.28	0.44	10.28	10.28	0.44	12.72	12.72	0.97	12.18	12.18	1.07	11.65	11.65	1.17	11.07	11.07	1.26
47.6	15	22	12.32	10.10	0.50	12.32	10.10	0.51	12.32	10.10	0.52	12.32	10.10	0.53	12.32	10.10	0.54	12.32	10.10	0.54	12.32	10.10	0.54	12.32	10.10	0.54	14.77	11.47	0.98	14.26	11.18	1.08	13.76	10.88	1.18	13.25	10.57	1.27

6 Leistungstabellen

6 - 2 Leistungs-Korrekturfaktor

RZAG-NV1
RZAG-NY1

Leistung in Abhängigkeit von der bauseitigen Rohrleitungslänge

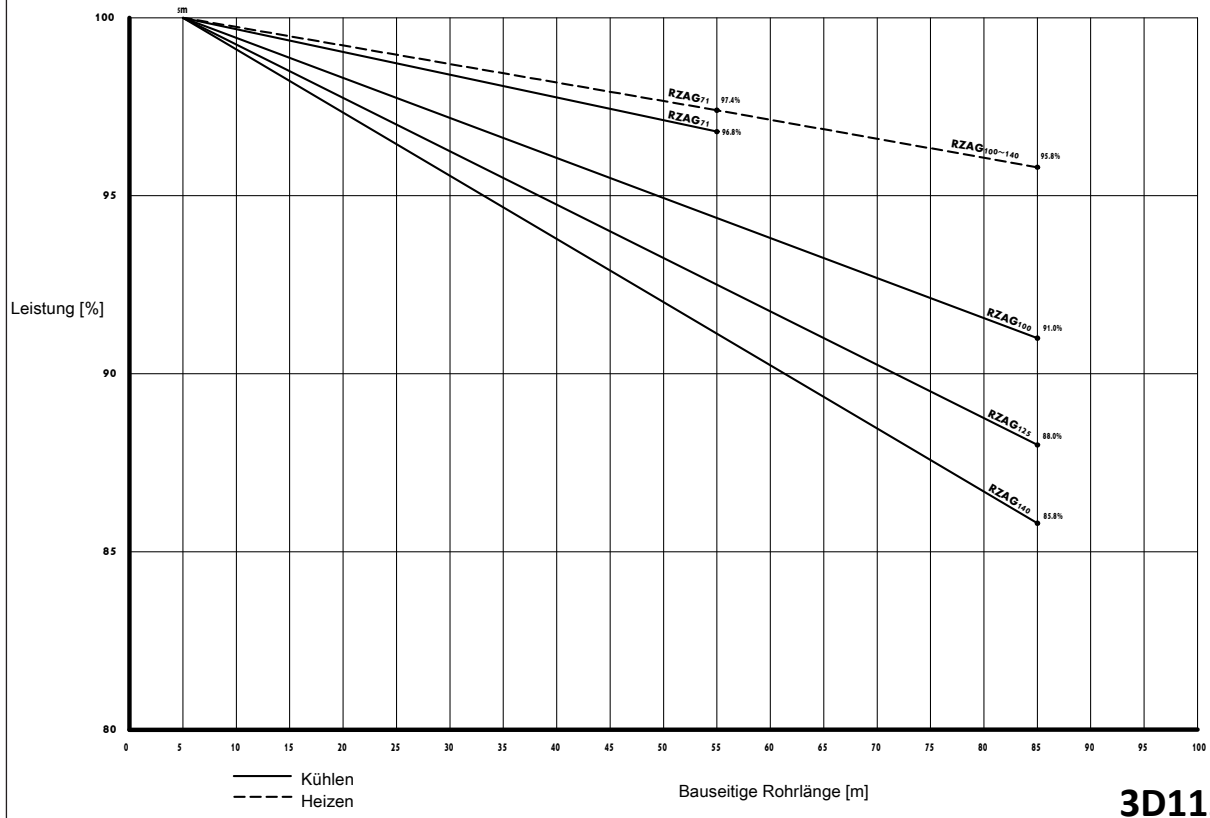

3D112162

6

7 Abmessungszeichnungen

7 - 1 Abmessungszeichnungen

RZAG-NV1
RZAG-NY1

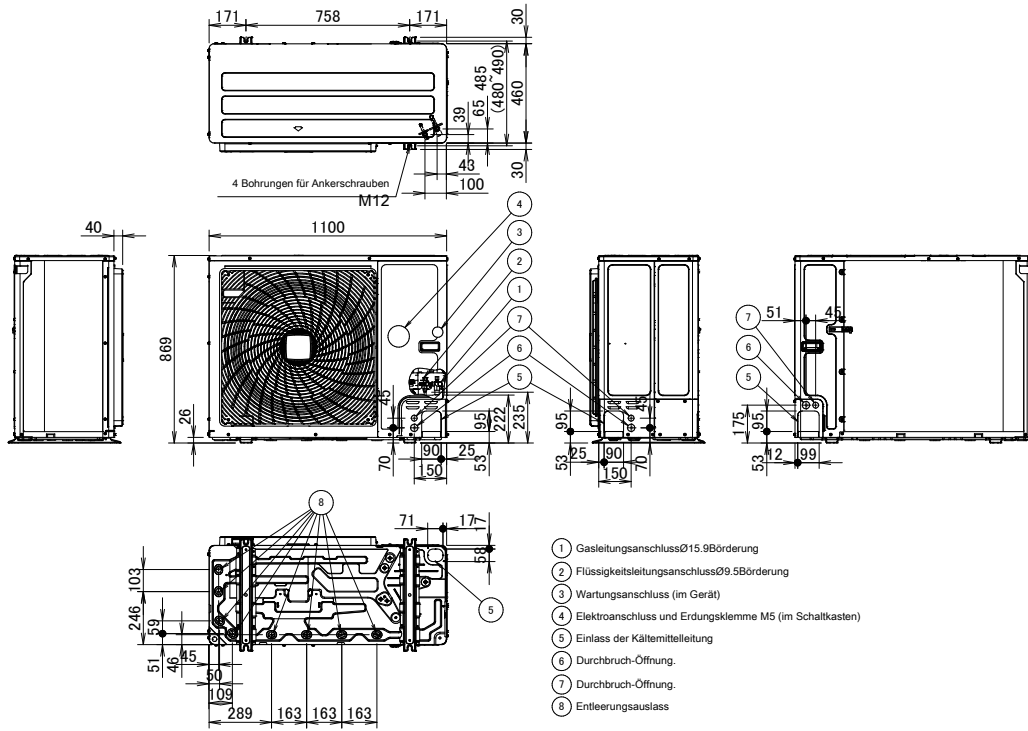

3D120936

8 Masseschwerpunkt

8 - 1 Massenschwerpunkt

8

RZAG-NV1

RZAG-NY1

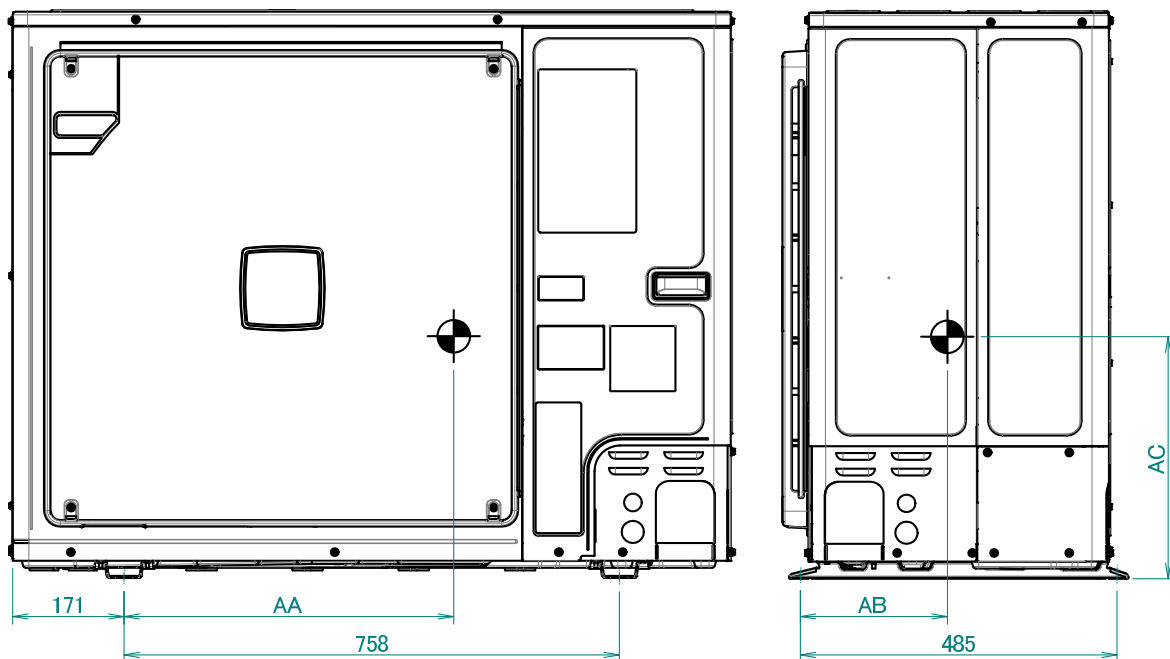

Modell	AA	AB	AC
RZAG71N2/7V1B	520.3	238.7	357.8
RZAG71N2/7Y1B	525.9	224.7	359.8
RZAG100N2/7V1B	499.7	239.3	367.6
RZAG100N2/7Y1B	511.2	223.5	362.5
RZAG125/140N2/7V1B	486.3	229.2	371.8
RZAG125/140N2/7Y1B	493.4	215.8	372.2
RXYSA4/5/6A7V1B	530.4	249.9	389.0
RXYSA4/5/6A7Y1B			

4D120933C

9 Kältemittelkreislauf

9 - 1 Kältemittelkreisläufe

RZAG-NV1
RZAG-NY1

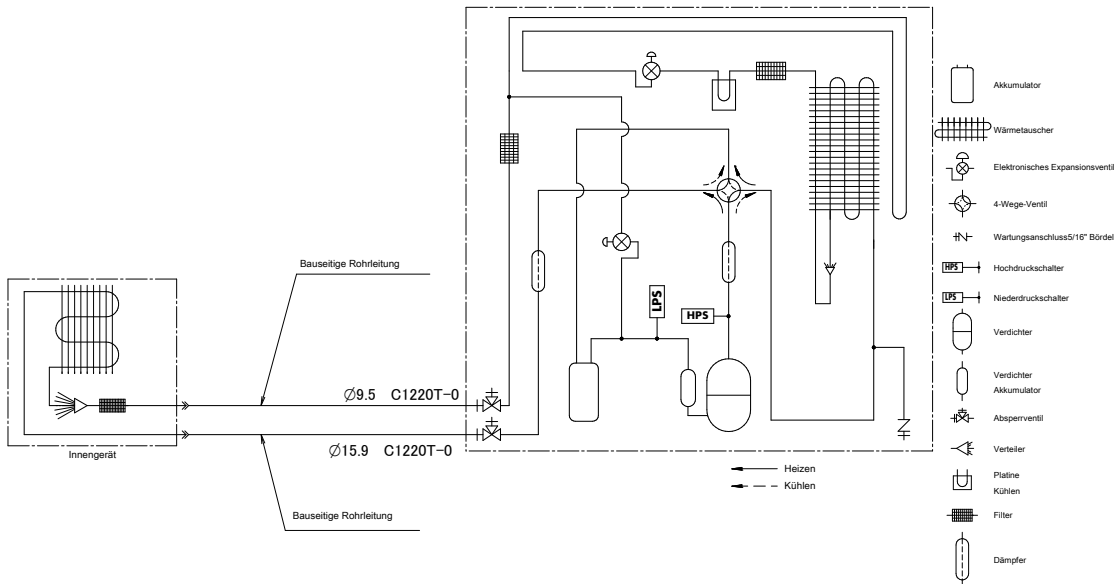

Hinweise

1. Die Rohrleitungen zwischen Verzweigung und den Innengeräten müssen dieselbe Größe wie die Innenanschlüsse haben.

3D120907

9 Kältemittelkreislauf

9 - 2 Kältemittelkreislauf Twin-Anwendung

9

RZAG-NV1
RZAG-NY1

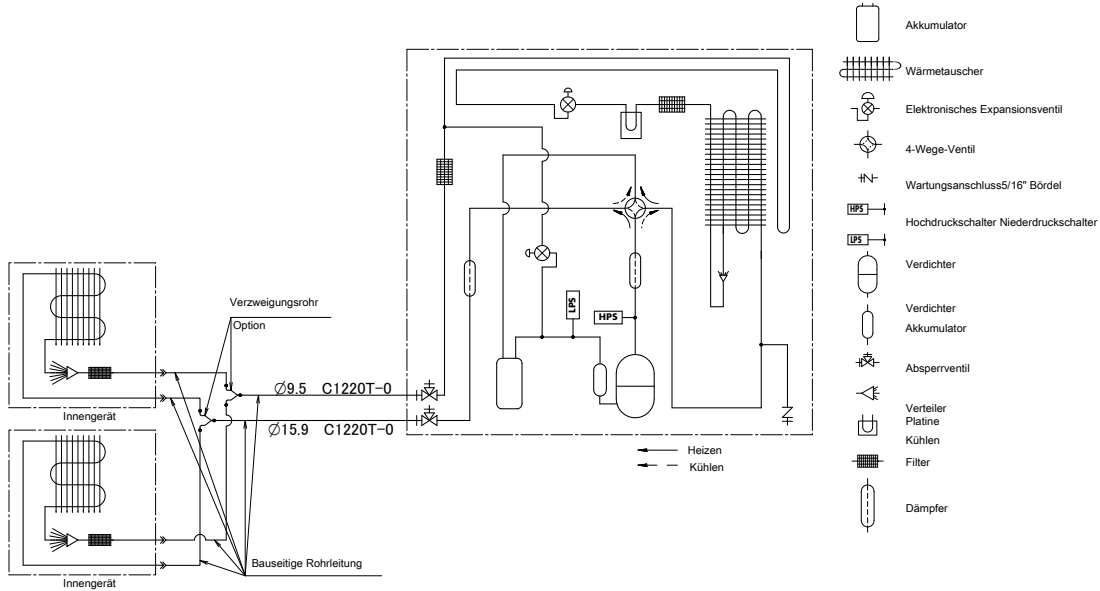

Hinweise

- 1. Die Rohrleitungen zwischen Verzweigung und den Innengeräten müssen dieselbe Größe wie die Innenanschlüsse haben.

3D120913

9 Kältemittelkreislauf

9 - 3 Kältemittelkreislauf Triple-Anwendung

RZAG100-140NV1
RZAG100-140NY1

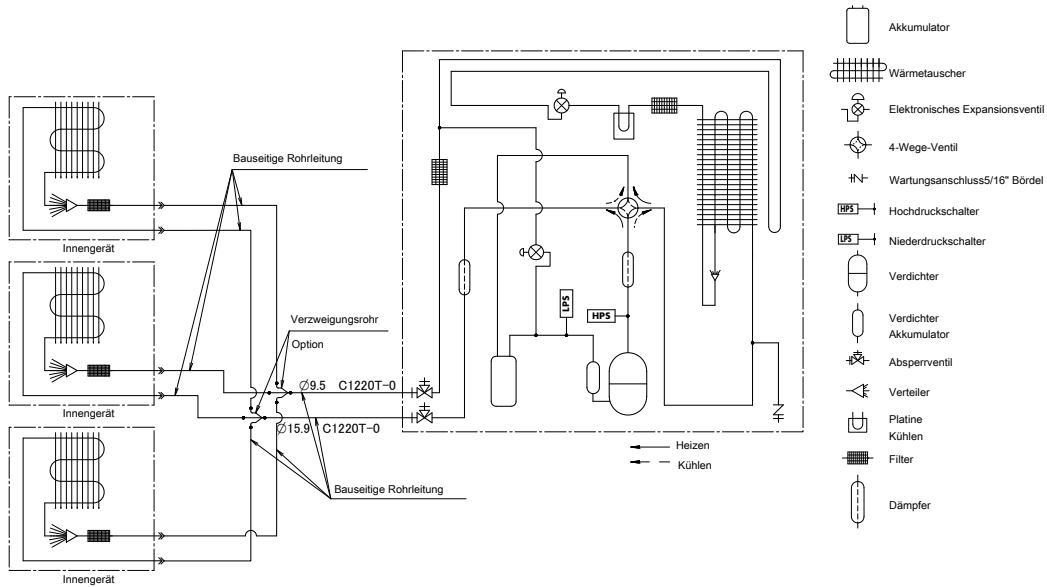

Hinweise

- Die Rohrleitungen zwischen Verzweigung und den Innengeräten müssen dieselbe Größe wie die Innenanschlüsse haben.

3D120914

9 Kältemittelkreislauf

9 - 4 Kältemittelkreislauf Double-Twin-Anwendung

9

RZAG125-140NV1
RZAG125-140NY1

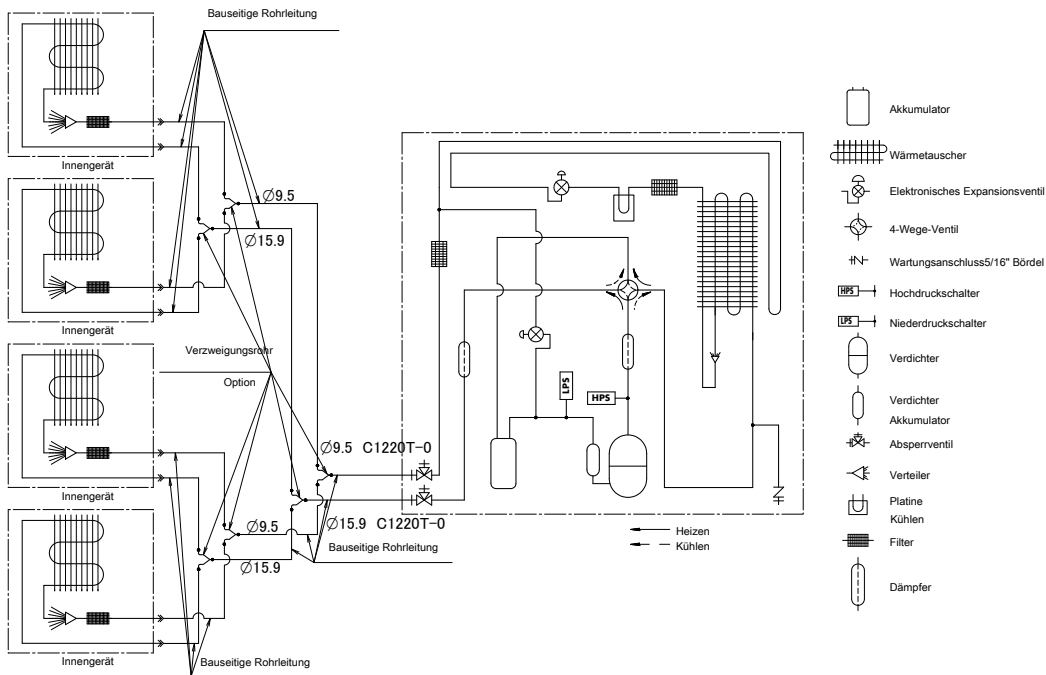

Hinweise

- 1. Die Rohrleitungen zwischen Verzweigung und den Innengeräten müssen dieselbe Größe wie die Innenanschlüsse haben.

3D120915

10 Elektroschaltplan

10 - 1 Elektroschaltpläne – Eine Phase

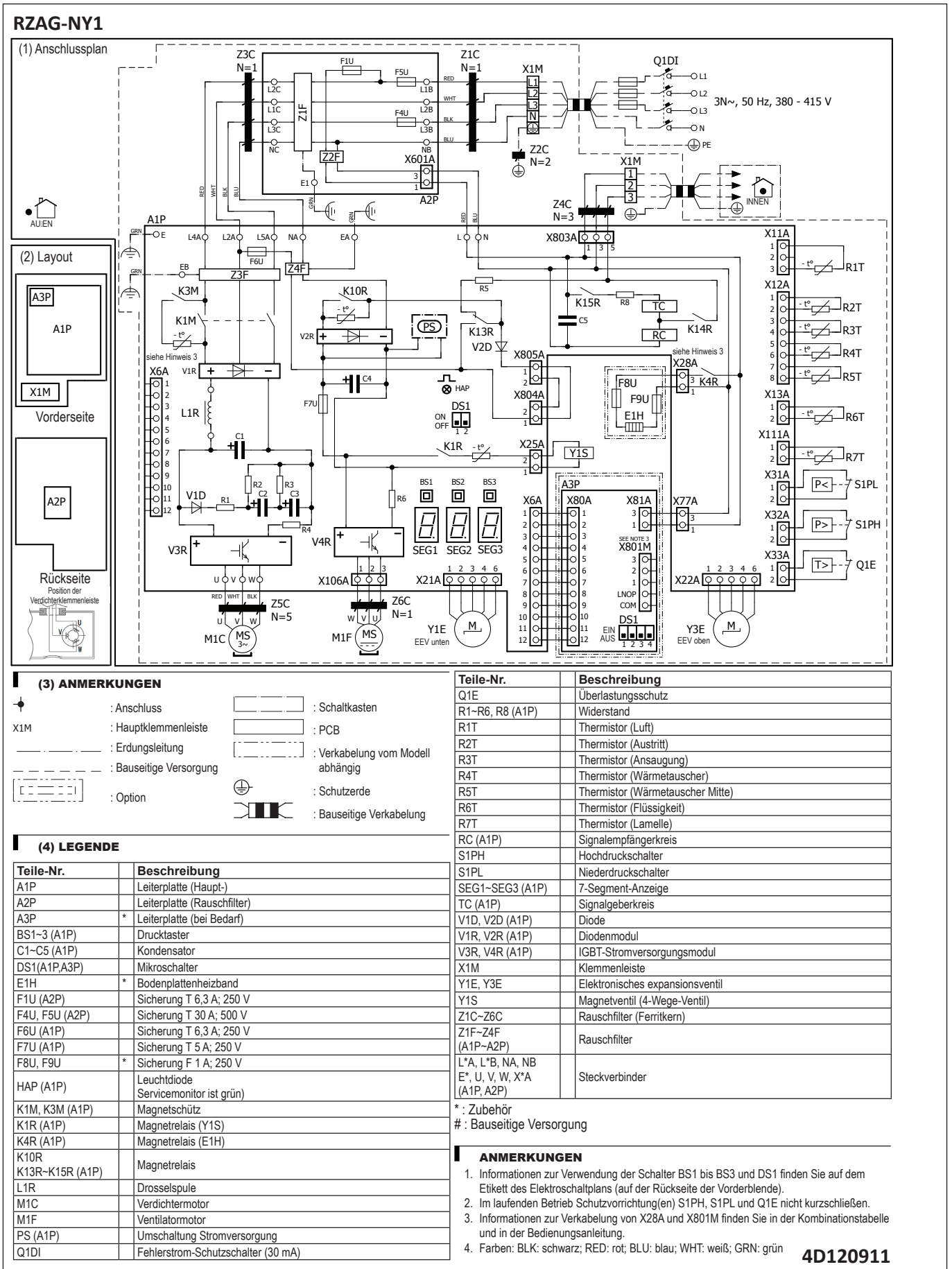

11 Schalldaten

11 - 1 Schalleistungsspektrum

11

RZAG71NV1
RZAG71NY1

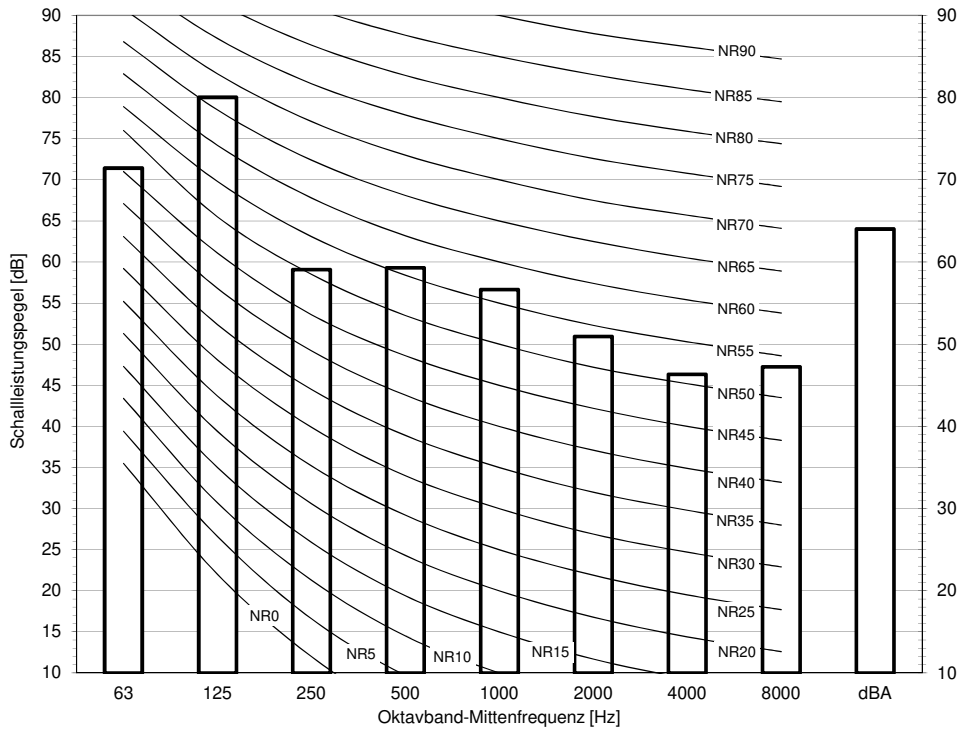

Hinweise

- dBA = A-gewichteter Schalleistungspegel (A-Skala gemäß IEC).
- Akustischer Referenzdruck 0 dB = 10E-6µW/m²
- Gemessen gemäß ISO 3744

3D125149

RZAG100NV1
RZAG100NY1

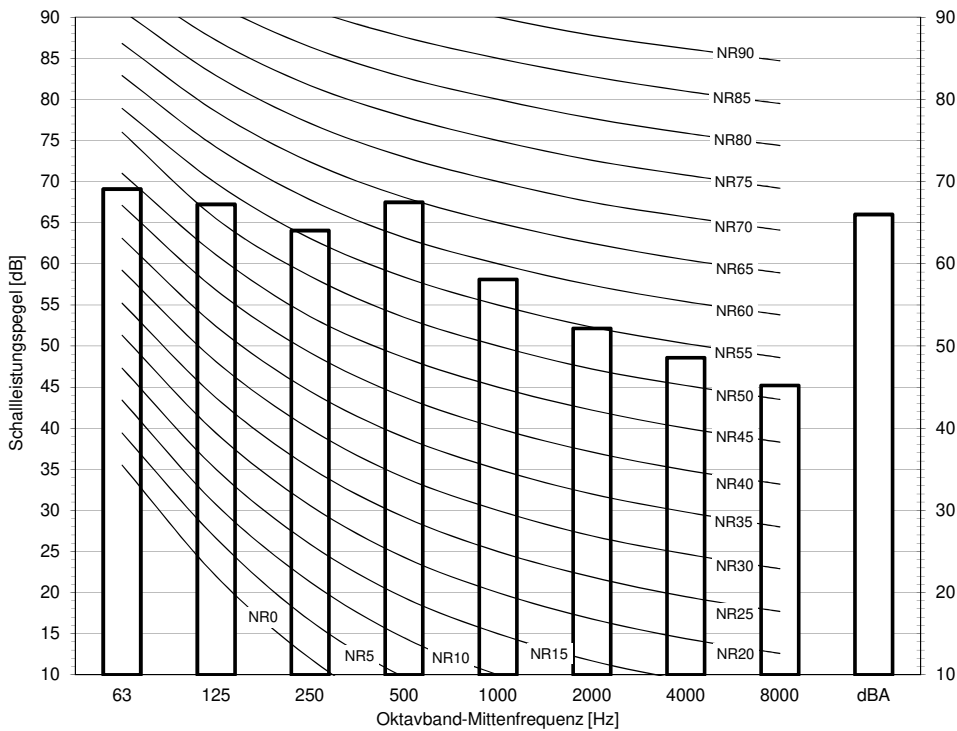

Hinweise

- dBA = A-gewichteter Schalleistungspegel (A-Skala gemäß IEC).
- Akustischer Referenzdruck 0 dB = 10E-6µW/m²
- Gemessen gemäß ISO 3744

3D125155

11 Schalldaten

11 - 1 Schalleistungsspektrum

RZAG125NV1
RZAG125NY1

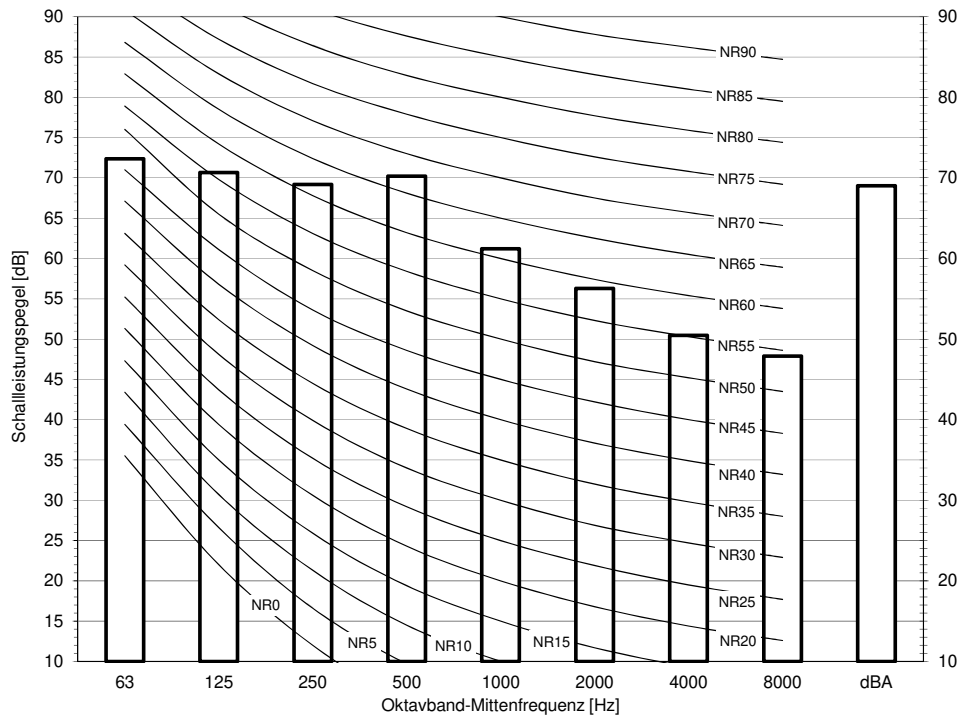

Hinweise

- dBA = A-gewichteter Schalleistungspegel (A-Skala gemäß IEC).
- Akustischer Referenzdruck 0 dB = 10E-6µW/m²
- Gemessen gemäß ISO 3744

3D125161

RZAG140NV1
RZAG140NY1

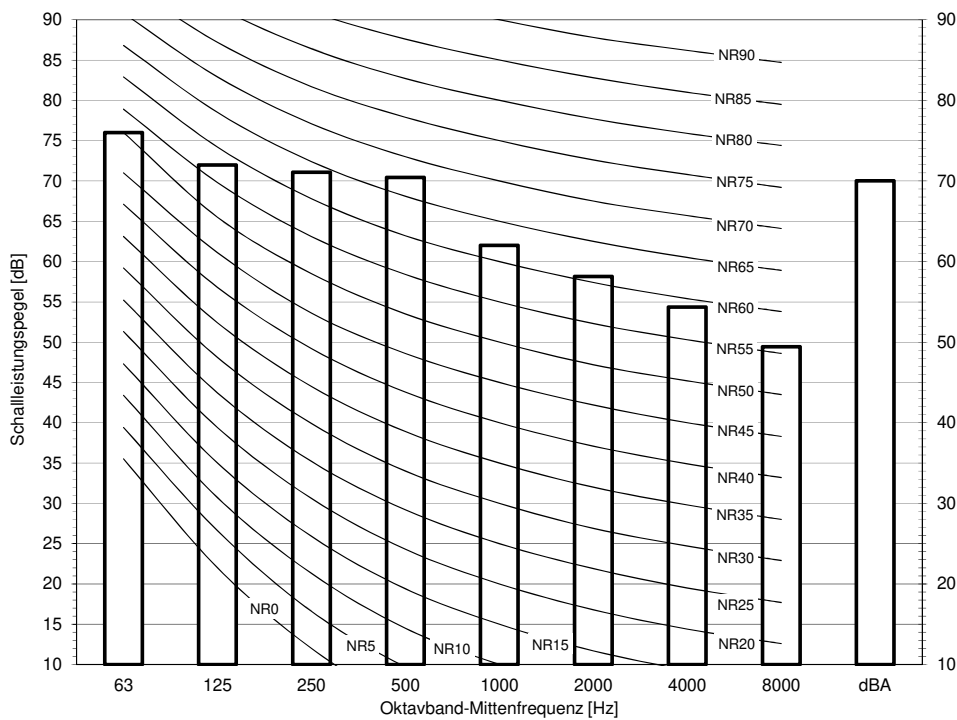

Hinweise

- dBA = A-gewichteter Schalleistungspegel (A-Skala gemäß IEC).
- Akustischer Referenzdruck 0 dB = 10E-6µW/m²
- Gemessen gemäß ISO 3744

3D125167

11 Schalldaten

11 - 2 Schalldruckspektren - Kühlen

11

RZAG71NV1
RZAG71NY1

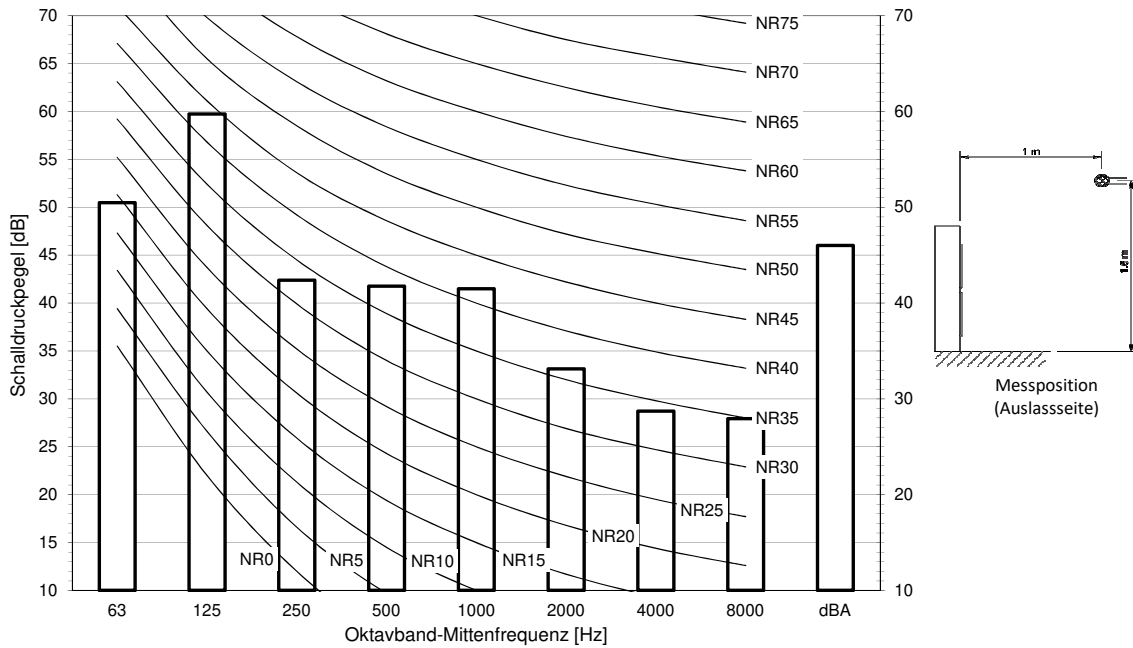

Hinweise

- Daten sind im freien Feld gültig.
- Daten sind im Nennbetrieb gültig.
- dBA = A-gewichteter Schalldruckpegel (A-Skala gemäß IEC).
- Referenz-Schalldruck 0 dB = 20 µPa

3D125147

RZAG100NV1
RZAG100NY1

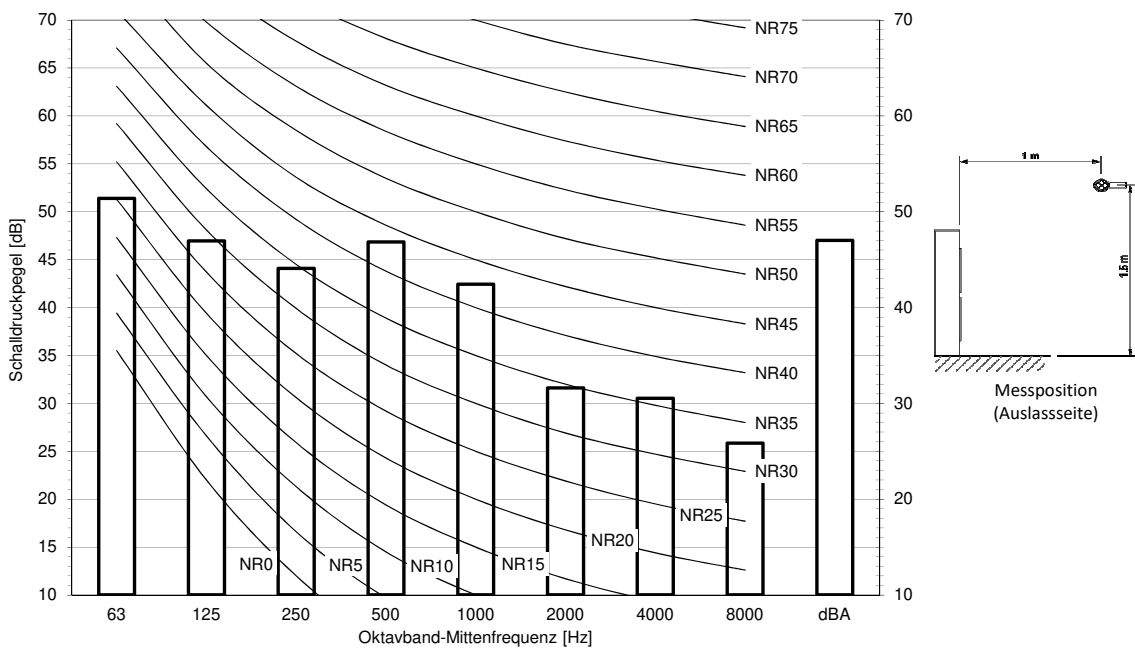

Hinweise

- Daten sind im freien Feld gültig.
- Daten sind im Nennbetrieb gültig.
- dBA = A-gewichteter Schalldruckpegel (A-Skala gemäß IEC).
- Referenz-Schalldruck 0 dB = 20 µPa

3D125153

11 Schalldaten

11 - 2 Schalldruckspektren - Kühlen

RZAG125NV1
RZAG125NY1

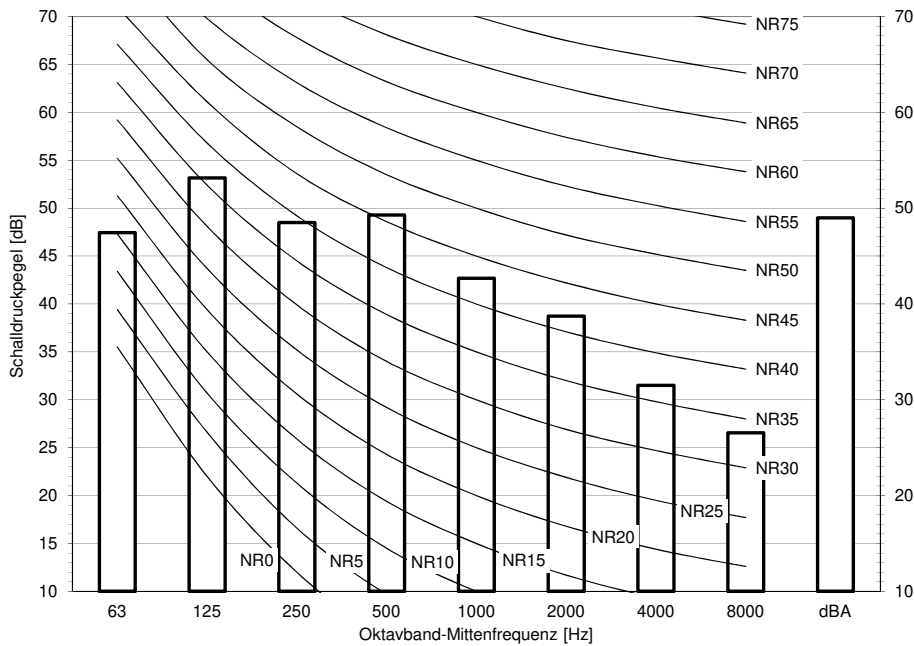

Hinweise

- Daten sind im freien Feld gültig.
- Daten sind im Nennbetrieb gültig.
- dBA = A-gewichteter Schalldruckpegel (A-Skala gemäß IEC).
- Referenz-Schalldruck 0 dB = 20 µPa

3D125159

RZAG140NV1
RZAG140NY1

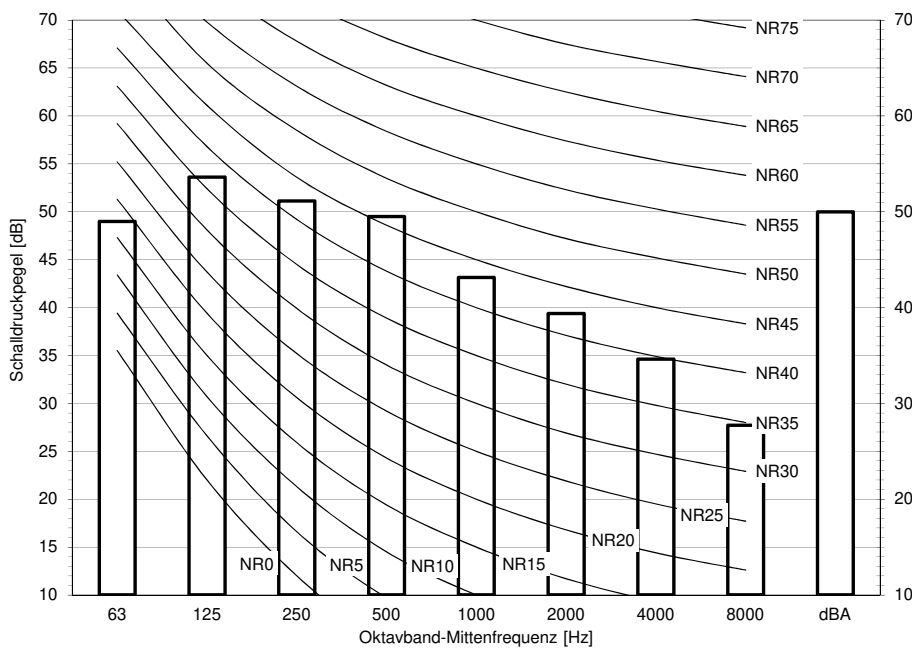

Hinweise

- Daten sind im freien Feld gültig.
- Daten sind im Nennbetrieb gültig.
- dBA = A-gewichteter Schalldruckpegel (A-Skala gemäß IEC).
- Referenz-Schalldruck 0 dB = 20 µPa

3D125165

11 Schalldaten

11 - 3 Schalldruckspektren - Heizen

11

RZAG71NV1

RZAG71NY1

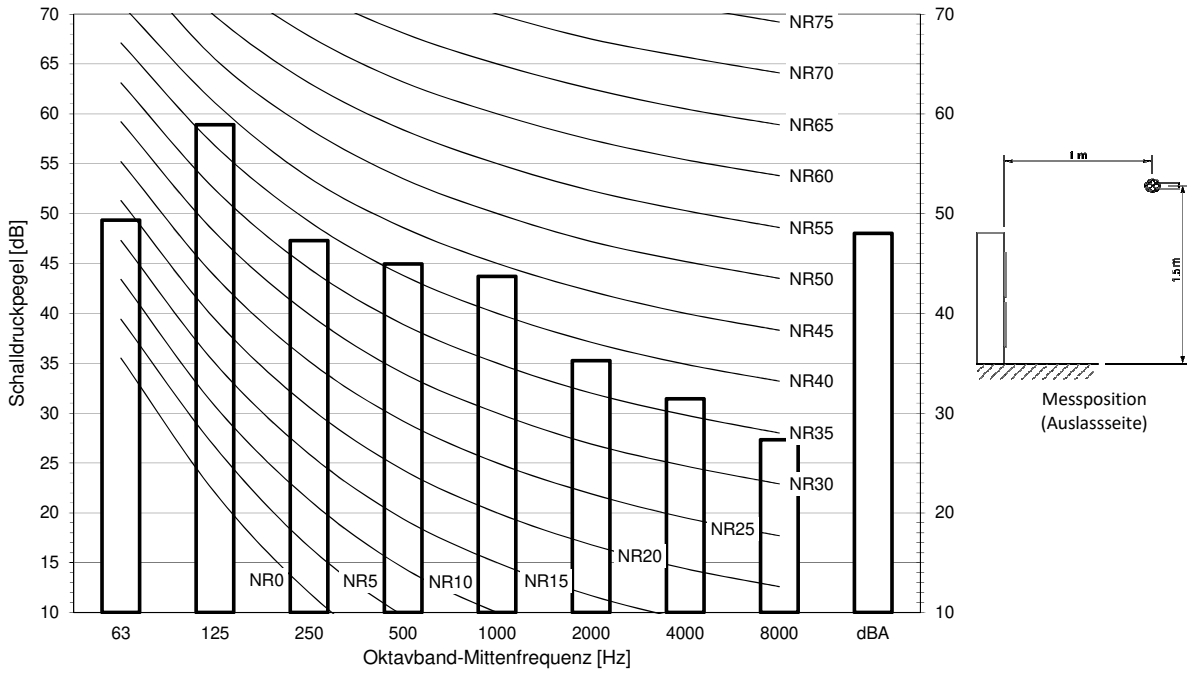

Hinweise

- Daten sind im freien Feld gültig.
- Daten sind im Nennbetrieb gültig.
- dBA = A-gewichteter Schalldruckpegel (A-Skala gemäß IEC).
- Referenz-Schalldruck 0 dB = 20 µPa

3D125148

RZAG100NV1

RZAG100NY1

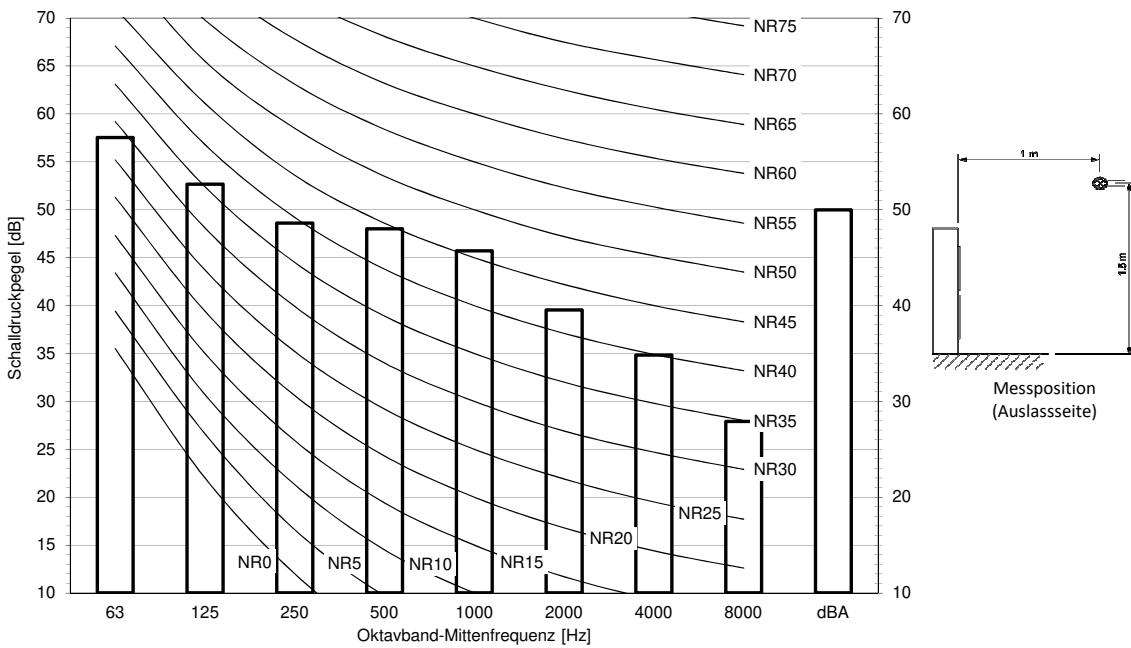

Hinweise

- Daten sind im freien Feld gültig.
- Daten sind im Nennbetrieb gültig.
- dBA = A-gewichteter Schalldruckpegel (A-Skala gemäß IEC).
- Referenz-Schalldruck 0 dB = 20 µPa

3D125154

11 Schalldaten

11 - 3 Schalldruckspektren - Heizen

RZAG125NV1

RZAG125NY1

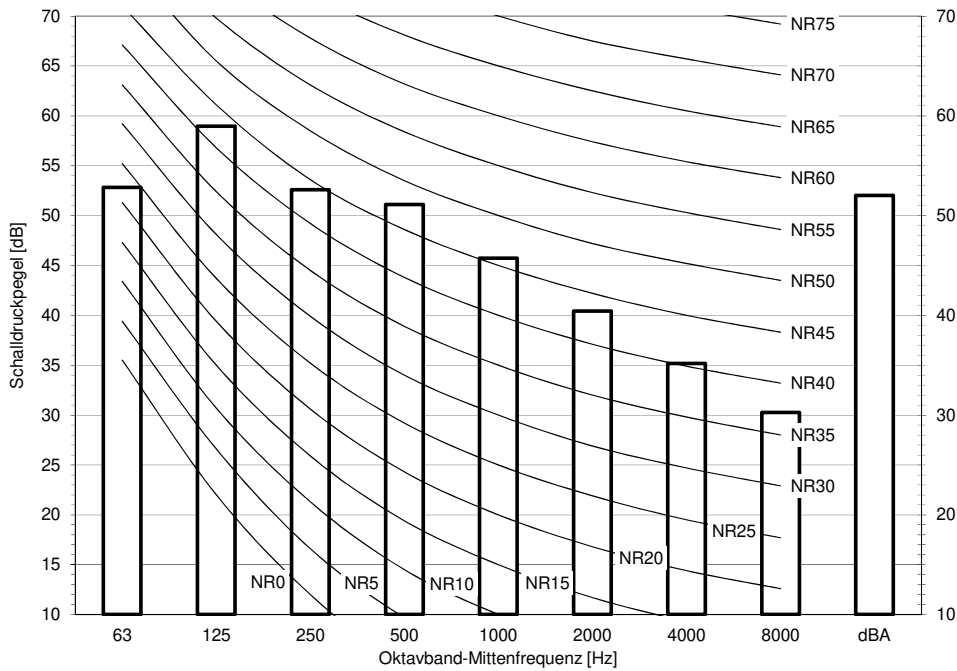

Hinweise

- Daten sind im freien Feld gültig.
- Daten sind im Nennbetrieb gültig.
- dBA = A-gewichteter Schalldruckpegel (A-Skala gemäß IEC).
- Referenz-Schalldruck 0 dB = 20 µPa

3D125160

RZAG140NV1

RZAG140NY1

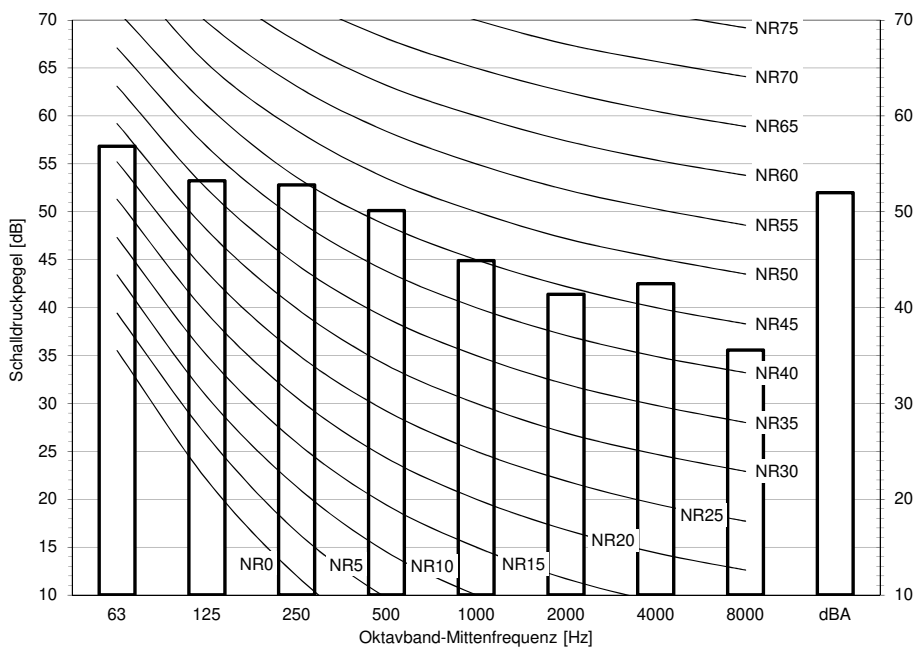

Hinweise

- Daten sind im freien Feld gültig.
- Daten sind im Nennbetrieb gültig.
- dBA = A-gewichteter Schalldruckpegel (A-Skala gemäß IEC).
- Referenz-Schalldruck 0 dB = 20 µPa

3D125166

11 Schalldaten

11 - 4 Schalldruckspektrum – Flüsterbetrieb Stufe 1

11

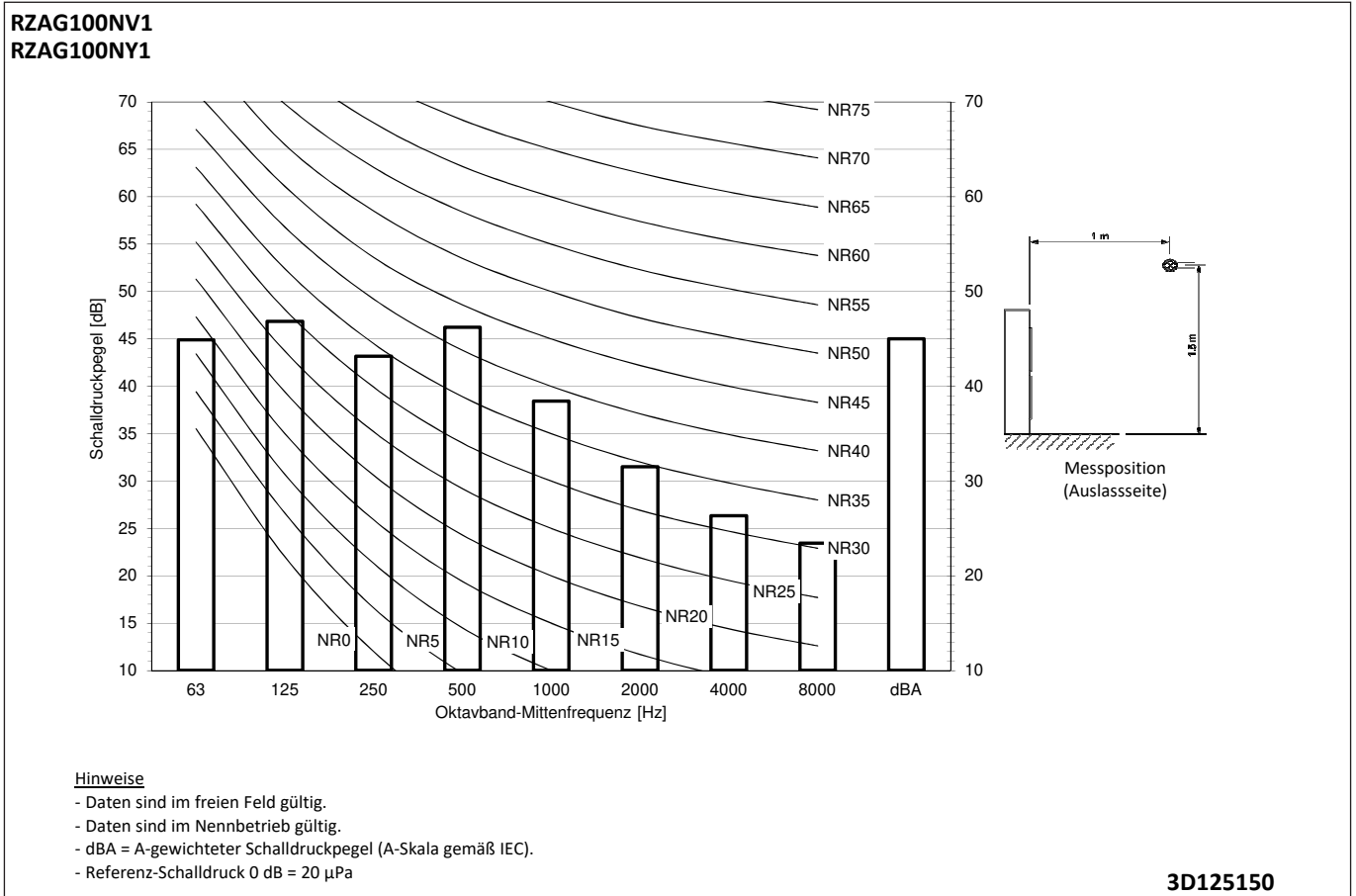
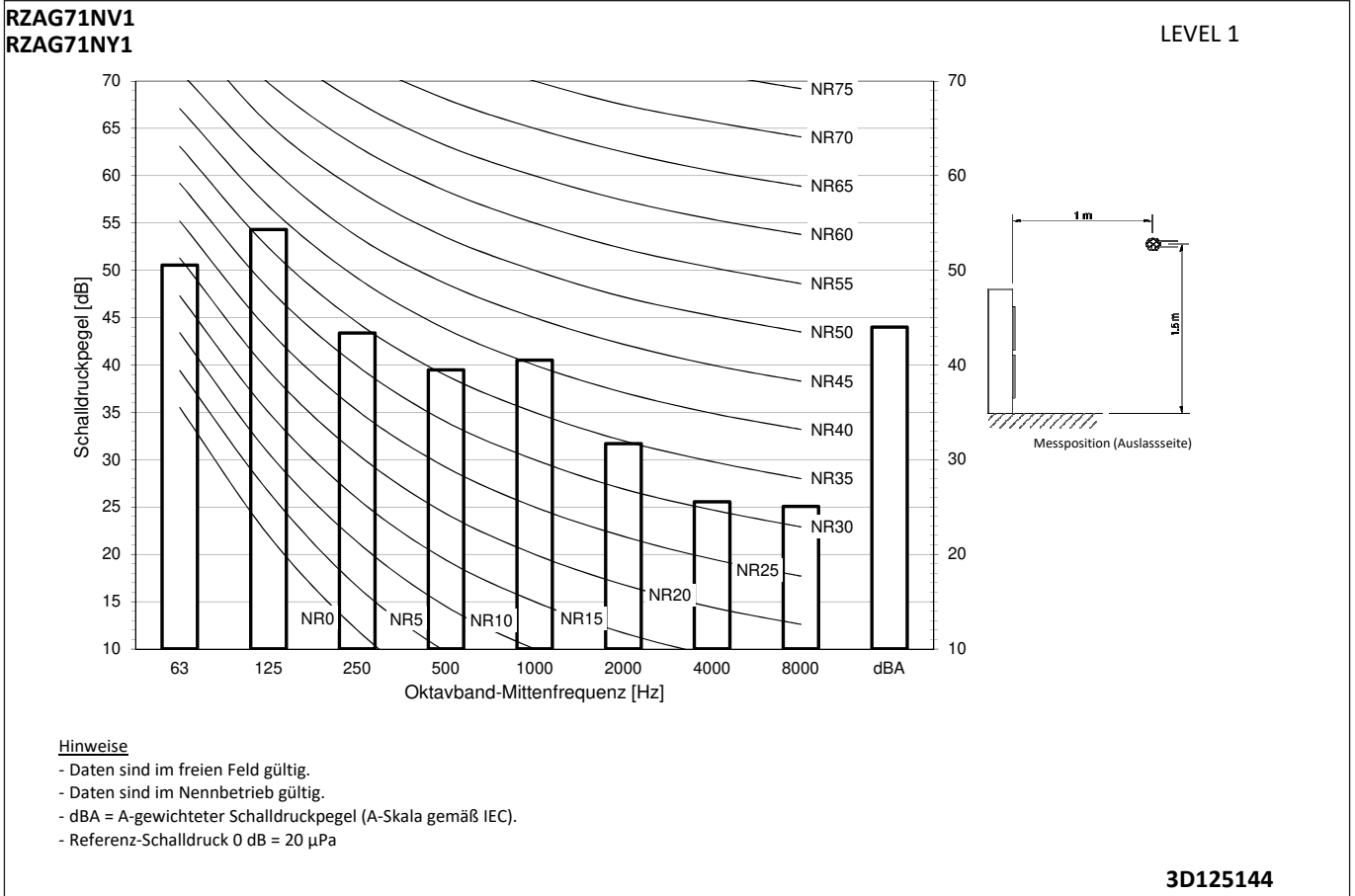

11 Schalldaten

11 - 4 Schalldruckspektrum – Flüsterbetrieb Stufe 1

RZAG125NV1
RZAG125NY1

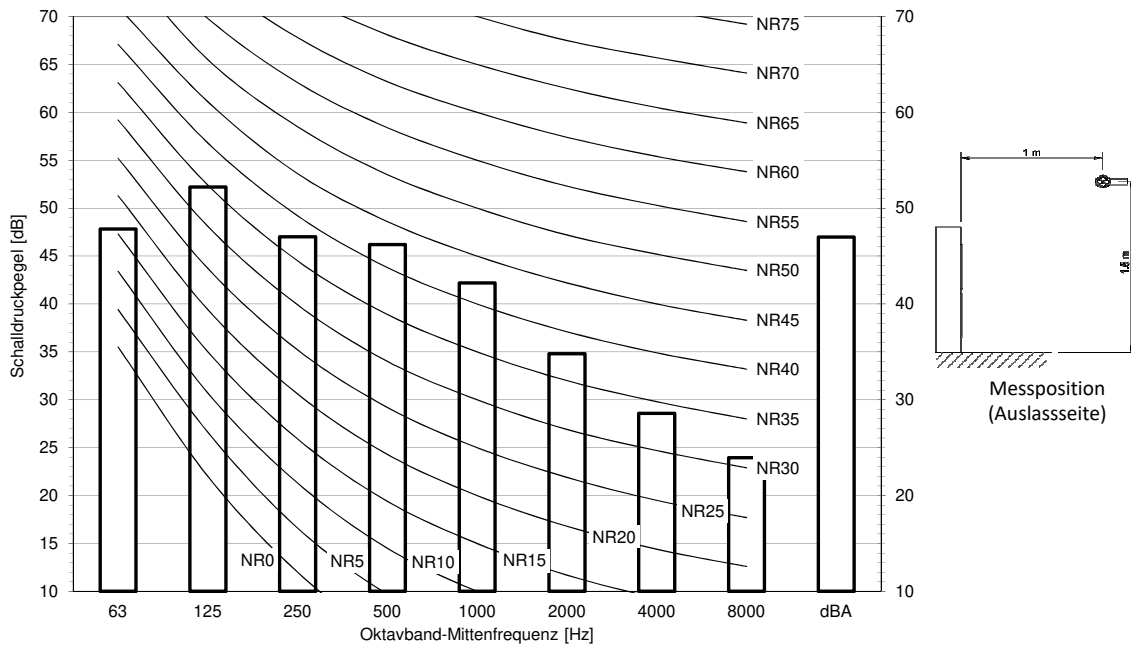

Hinweise

- Daten sind im freien Feld gültig.
- Daten sind im Nennbetrieb gültig.
- dBA = A-gewichteter Schalldruckpegel (A-Skala gemäß IEC).
- Referenz-Schalldruck 0 dB = 20 µPa

3D125156

RZAG140NV1
RZAG140NY1

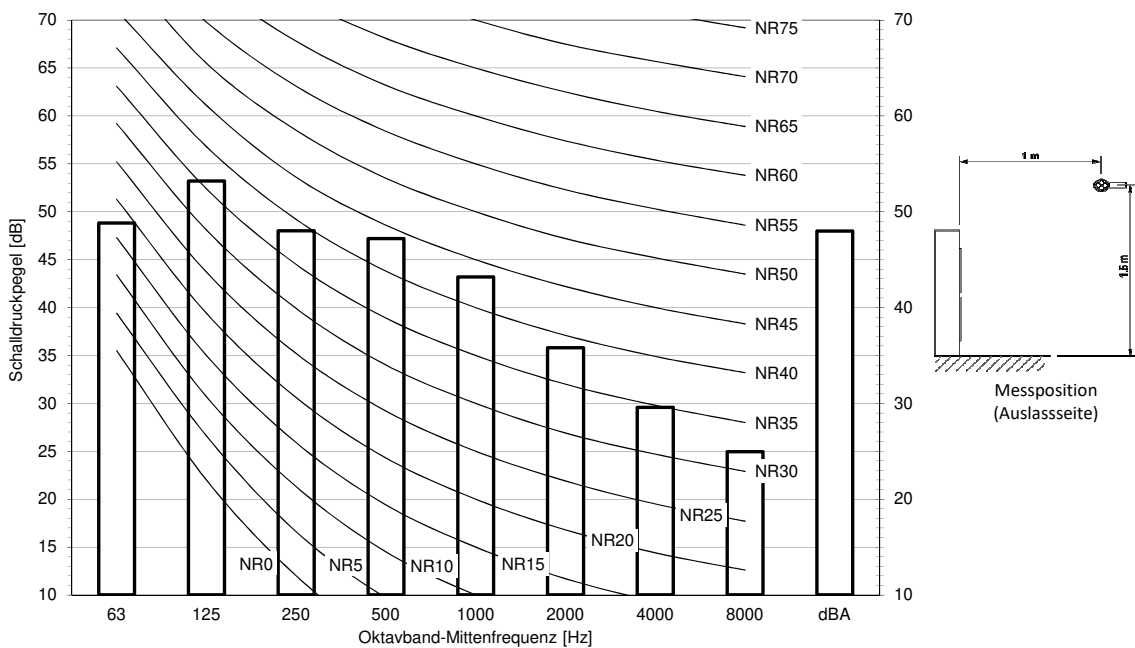

Hinweise

- Daten sind im freien Feld gültig.
- Daten sind im Nennbetrieb gültig.
- dBA = A-gewichteter Schalldruckpegel (A-Skala gemäß IEC).
- Referenz-Schalldruck 0 dB = 20 µPa

3D125162

11 Schalldaten

11 - 5 Schalldruckspektrum – Flüsterbetrieb Stufe 2

11

RZAG71NV1
RZAG71NY1

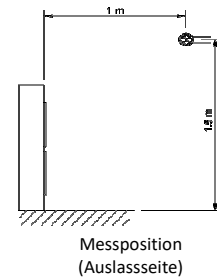
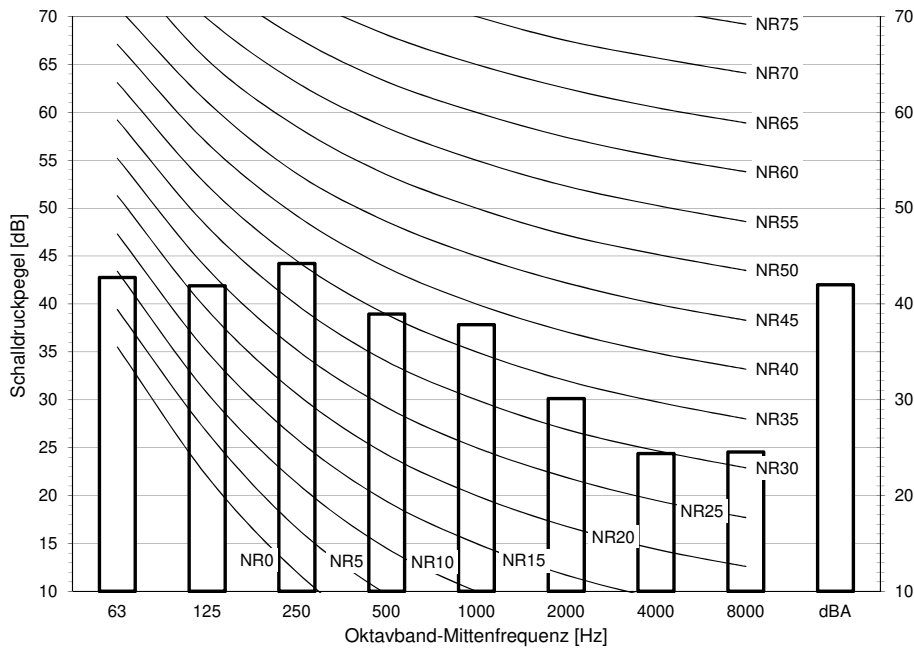

Hinweise

- Daten sind im freien Feld gültig.
- Daten sind im Nennbetrieb gültig.
- dBA = A-gewichteter Schalldruckpegel (A-Skala gemäß IEC).
- Referenz-Schalldruck 0 dB = 20 µPa

3D125145

RZAG100NV1
RZAG100NY1

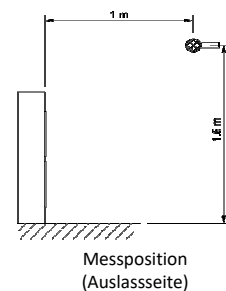
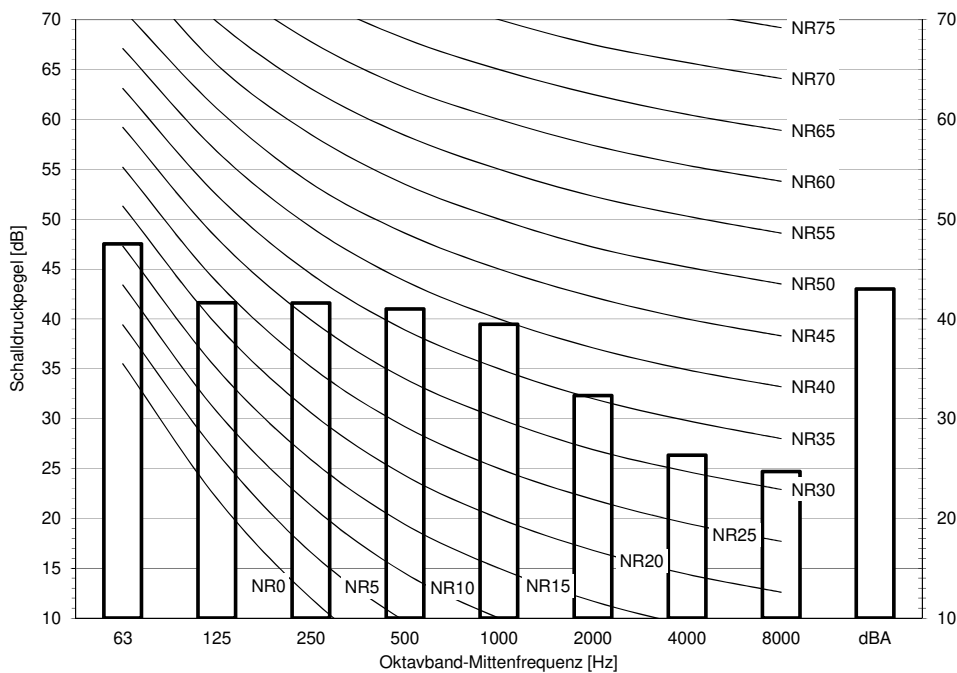

Hinweise

- Daten sind im freien Feld gültig.
- Daten sind im Nennbetrieb gültig.
- dBA = A-gewichteter Schalldruckpegel (A-Skala gemäß IEC).
- Referenz-Schalldruck 0 dB = 20 µPa

3D125151

11 Schalldaten

11 - 5 Schalldruckspektrum – Flüsterbetrieb Stufe 2

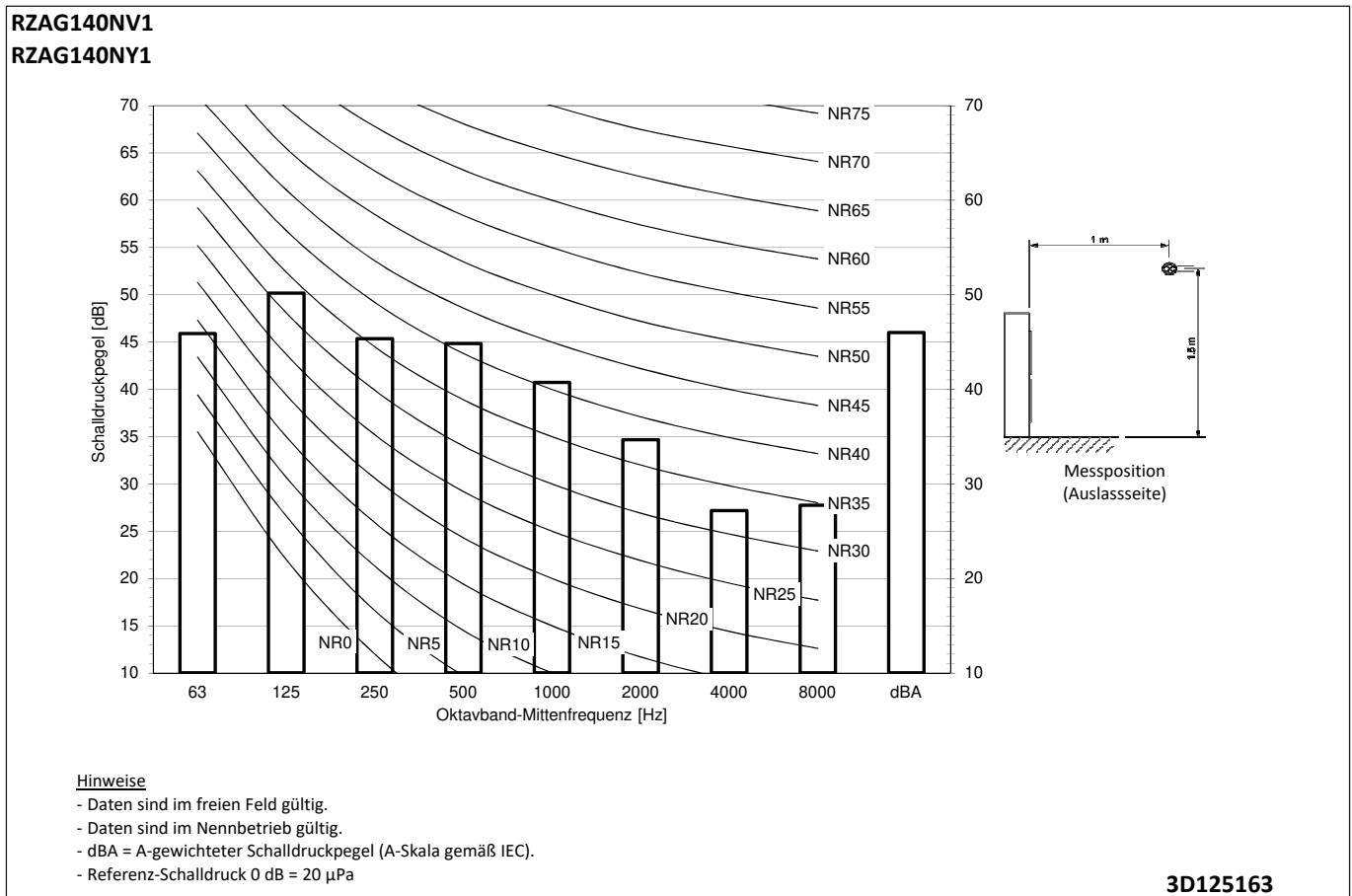
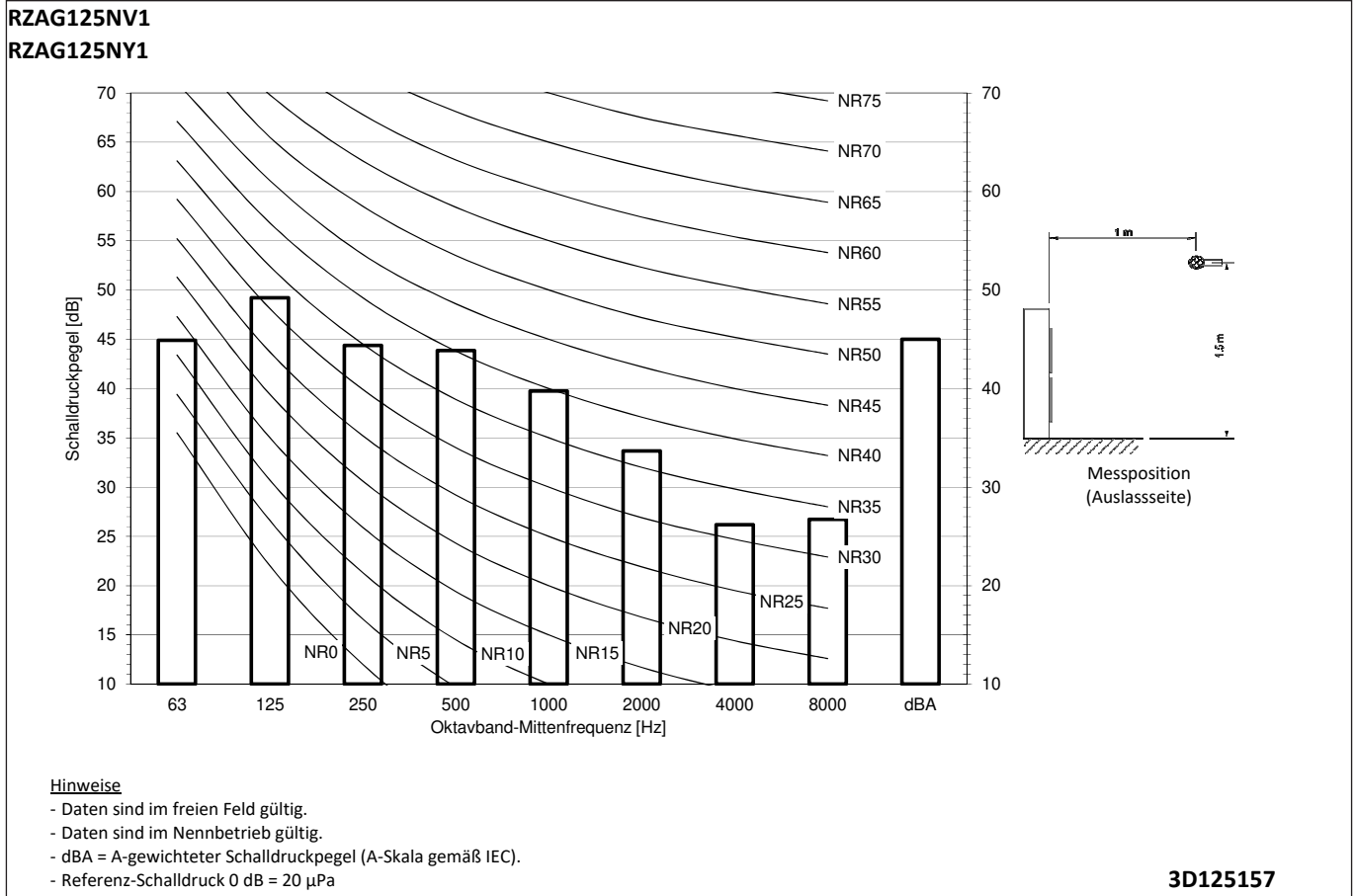

11 Schalldaten

11 - 6 Schalldruckspektrum – Flüsterbetrieb Stufe 3

11

RZAG71NV1
RZAG71NY1

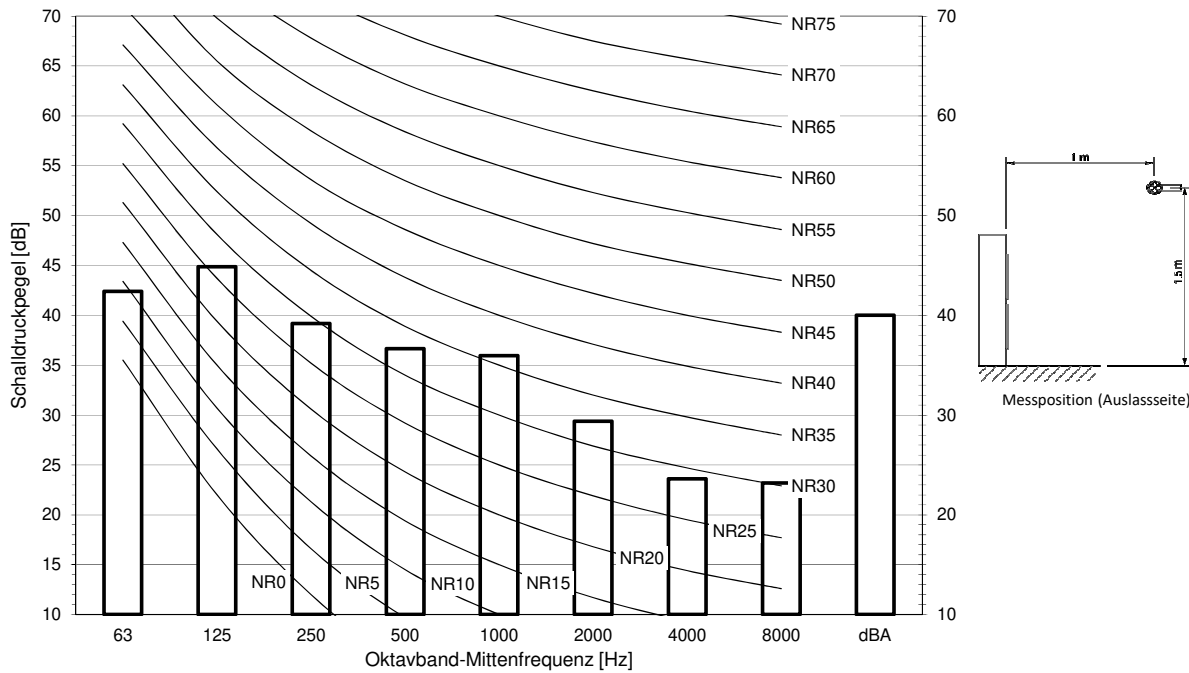

Hinweise

- Daten sind im freien Feld gültig.
- Daten sind im Nennbetrieb gültig.
- dBA = A-gewichteter Schalldruckpegel (A-Skala gemäß IEC).
- Referenz-Schalldruck 0 dB = 20 µPa

3D125146

RZAG100NV1
RZAG100NY1

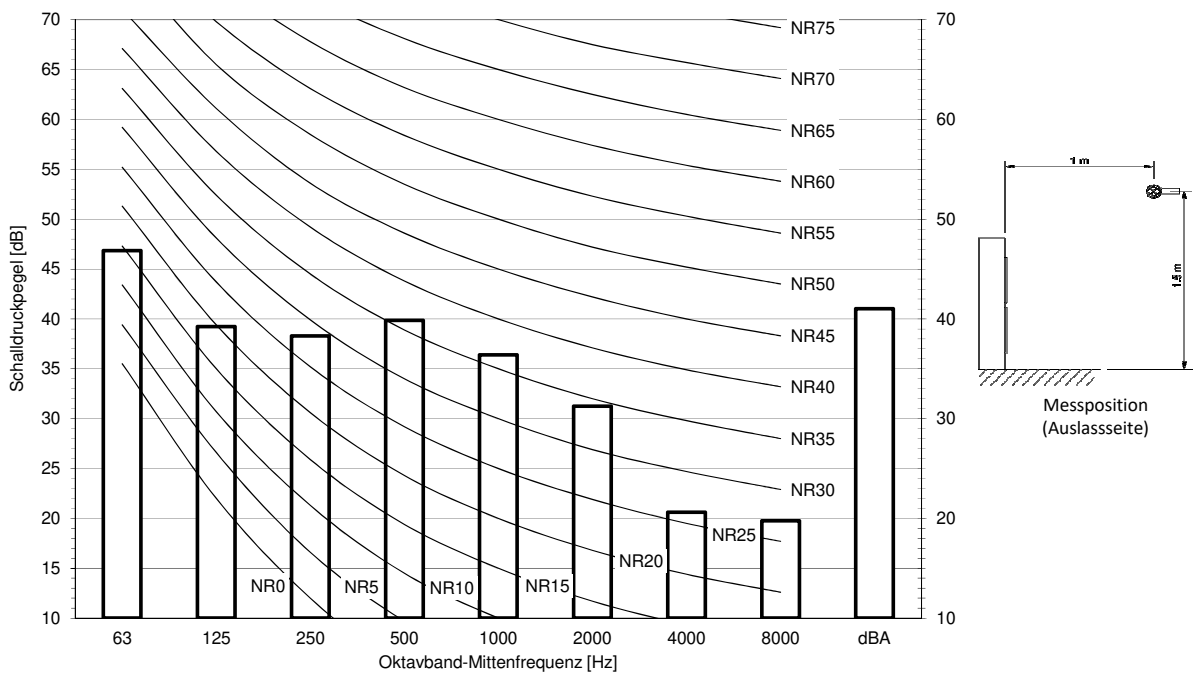

Hinweise

- Daten sind im freien Feld gültig.
- Daten sind im Nennbetrieb gültig.
- dBA = A-gewichteter Schalldruckpegel (A-Skala gemäß IEC).
- Referenz-Schalldruck 0 dB = 20 µPa

3D125152

11 Schalldaten

11 - 6 Schalldruckspektrum – Flüsterbetrieb Stufe 3

RZAG125NV1
RZAG125NY1

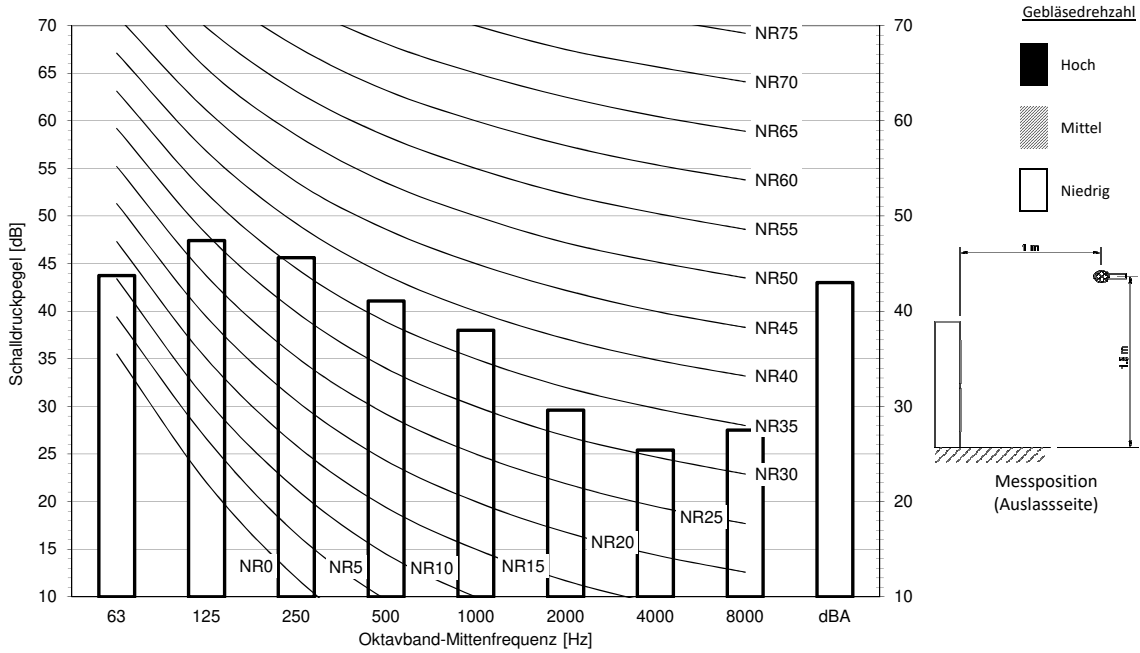

Hinweise

- Daten sind im freien Feld gültig.
- Daten sind im Nennbetrieb gültig.
- dBA = A-gewichteter Schalldruckpegel (A-Skala gemäß IEC).
- Referenz-Schalldruck 0 dB = 20 µPa

3D125158

RZAG140NV1
RZAG140NY1

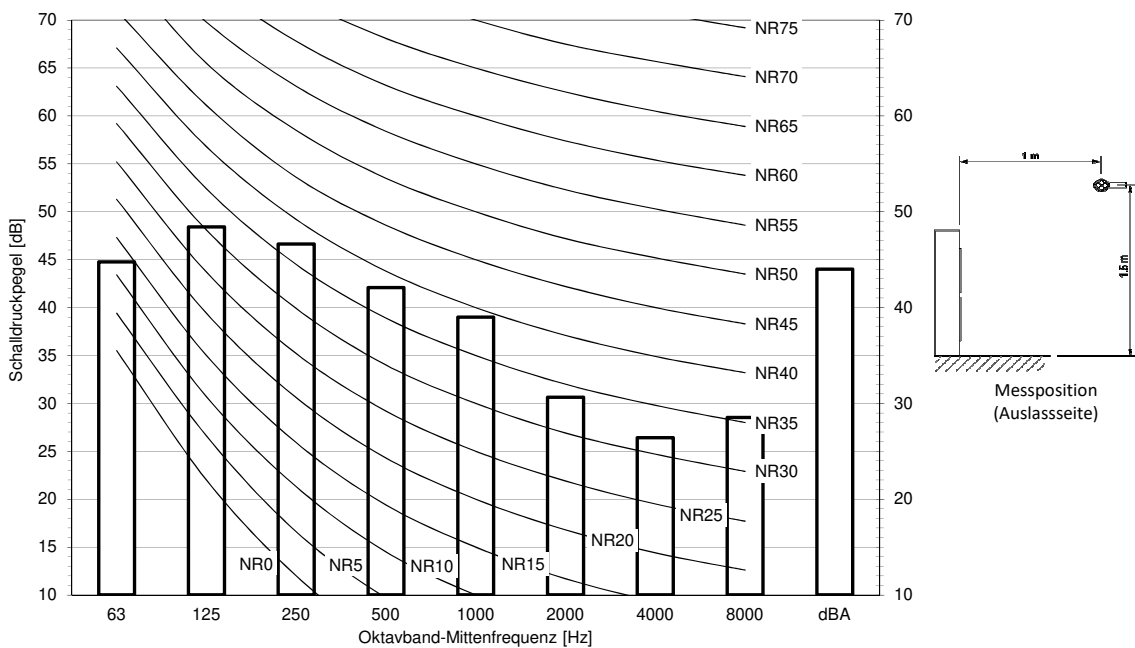

Hinweise

- Daten sind im freien Feld gültig.
- Daten sind im Nennbetrieb gültig.
- dBA = A-gewichteter Schalldruckpegel (A-Skala gemäß IEC).
- Referenz-Schalldruck 0 dB = 20 µPa

3D125164

12 Installation

12 - 1 Installationsverfahren

12

RZAG-NV1
RZAG-NY1

Einzelgerät (■) | Einzelreihe Geräte (■ ■ ■)

Ansaugseite

In der untenstehenden Abbildung ist der Platz für Wartung auf der Ansaugseite auf Grundlage von 35 °C TK und Kühlbetrieb bemessen. In den folgenden Fällen mehr Platz vorsehen:

- wenn die Temperatur auf der Ansaugseite regelmäßig diese Temperatur überschreitet.
- wenn erwartet wird, dass die Wärmebelastung der Außengeräte regelmäßig den maximalen Arbeitsbereich überschreitet.

Austrittsseite

Arbeiten an Kältemittelrohren beim Aufstellen der Einheiten berücksichtigen. Wenn Ihre Anordnung nicht mit irgendwelchen der Anordnungen unten übereinstimmt, kontaktieren Sie Ihren Händler.

Einzelgerät (■) | Einzelreihe Geräte (■ ■ ■)

	A-E	Hb Hd Hu	(mm)								
			a	b	c	d	e	e _B	e _D		
	B	-		≥ 100							
	A,B,C	-	≥ 100(1)	≥ 100	≥ 100						
	B,E	-		≥ 100			≥ 1000		≤ 500		
	A,B,C,E	-	≥ 150(1)	≥ 150	≥ 150		≥ 1000		≤ 500		
	D	-					≥ 500				
	D,E	-					≥ 500	≥ 1000	≤ 500		
	B,D	Hd>Hu			≥ 100		≥ 500				
		Hd≤Hu			≥ 100		≥ 500				
	B,D,E	Hd>Hu	Hb≤½Hu		≥ 250		≥ 750	≥ 1000	≤ 500		
			½Hu>Hb≤Hu		≥ 250		≥ 1000	≥ 1000	≤ 500		
Hd≤Hu		Hb>Hu				⊘					
		Hd≤½Hu		≥ 100		≥ 1000	≥ 1000	≤ 500			
	A,B,C	-	≥ 200(1)	≥ 300	≥ 1000						
	A,B,C,E	-	≥ 200(1)	≥ 300	≥ 1000		≥ 1000		≤ 500		
	D	-				≥ 1000					
	D,E	-				≥ 1000	≥ 1000	≤ 500			
	B,D	Hd>Hu	Hd≤½Hu		≥ 300		≥ 1000				
			½Hu<Hd≤Hu		≥ 250		≥ 1500				
			½Hu<Hd≤Hu		≥ 300		≥ 1500				
	B,D,E	Hd>Hu	Hb≤½Hu		≥ 300		≥ 1000	≥ 1000	≤ 500		
			½Hu<Hb≤Hu		≥ 300		≥ 1250	≥ 1000	≤ 500		
		Hd≤Hu	Hb>Hu				⊘				
Hd≤½Hu				≥ 250		≥ 1500	≥ 1000	≤ 500			
Hd≤Hu	½Hu<Hd≤Hu		≥ 300		≥ 1500	≥ 1000	≤ 500				
	Hd>Hu										

(1) Arbeiten Sie für eine bessere Betriebsfähigkeit mit einer Entfernung von ≥ 250 mm.

A,B,C,D Hindernisse (Wände / Umlenkplatte)

E Hindernis (Dach)

a,b,c,d,e min. Platz für Wartung zwischen dem Gerät und Hindernissen A, B, C, D und E

e_B Max. Entfernung zwischen Gerät und dem Rand des Hindernisses E, in Richtung von Hindernis B

e_D Max. Entfernung zwischen Gerät und dem Rand des Hindernisses E, in Richtung von Hindernis D

Hu Höhe des Geräts

Hb,Hd Höhe von Hindernissen B und D

1 Unteres Ende des Einbaurahmens abdichten, um zu verhindern, dass Abluft durch das untere Ende zurück zur Ansaugseite des Geräts fließt.

2 Max. zwei Einheiten können eingebaut werden.

⊘ Nicht erlaubt

1D128513

12 Installation

12 - 1 Installationsverfahren

RZAG-NV1
RZAG-NY1

Mehrere Reihen von Geräten ()

Mehrere Reihen von Geräten ()

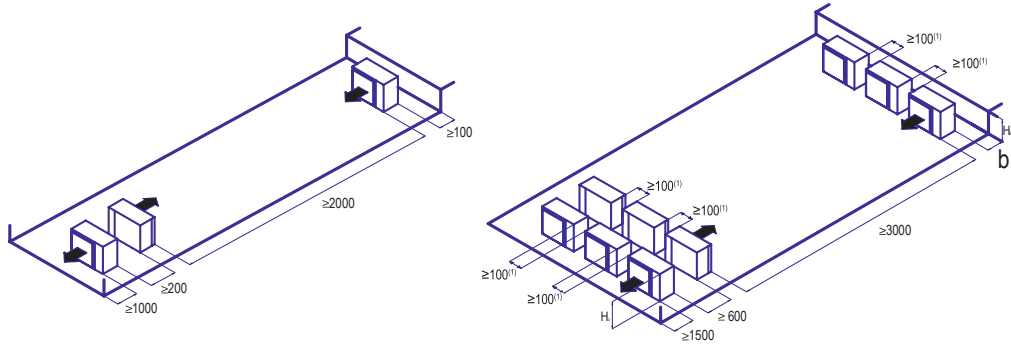

Hb Hu	b (mm)
$Hb \leq \frac{1}{2}Hu$	$b \geq 250$
$\frac{1}{2}Hu < Hb \leq Hu$	$b \geq 300$
$Hb > Hu$	⊘

(1) Arbeiten Sie für eine bessere Betriebsfähigkeit mit einer Entfernung von ≥ 250 mm.

⊘ Nicht erlaubt

1D128513

12 Installation

12 - 1 Installationsverfahren

12

RZAG-NV1
RZAG-NY1

Gestapelte Geräte (max. 2 Ebenen) 

Gestapelte Geräte (max. 2 Ebenen) 

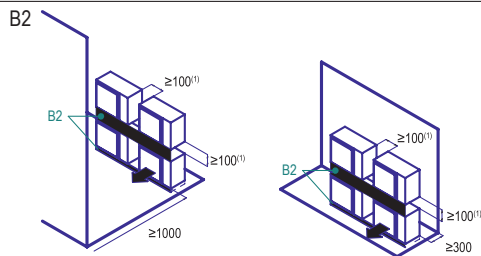
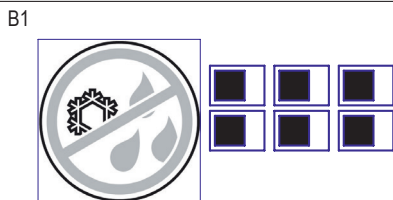
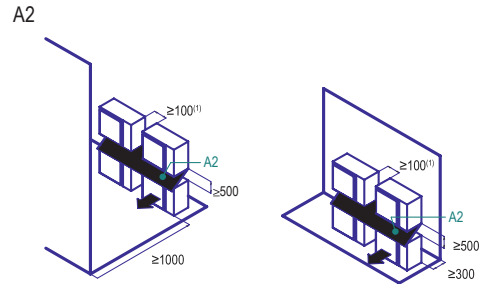
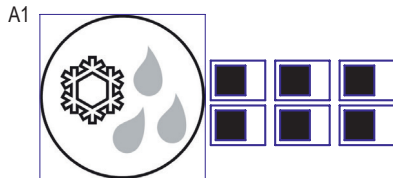

(1) Arbeiten Sie für eine bessere Betriebsfähigkeit mit einer Entfernung von ≥ 250 mm.

A1=>A2(A1) Wenn die Gefahr besteht, dass der Abfluss tropft und zwischen den oberen und unteren Einheiten gefriert...

(A2) ziehen Sie eine Decke zwischen den oberen und unteren Geräten ein. Montieren Sie die obere Einheit hoch genug über die untere Einheit, um zu verhindern, dass sich an der Bodenplatte der oberen Einheit Eis bildet.

B1=>B2 (B1) Wenn keine Gefahr besteht, dass der Abfluss tropft und zwischen den oberen und unteren Einheiten gefriert...

(B2) ist es nicht erforderlich ein Dach einzuziehen, sondern die Lücke zwischen den oberen und unteren Geräten abzudichten, um zu verhindern, dass Abluft durch das untere Ende zurück zur Ansaugseite des Geräts fließt.

1D128513

13 Betriebsbereich

13 - 1 Betriebsbereich

RZAG-NV1
RZAG-NY1

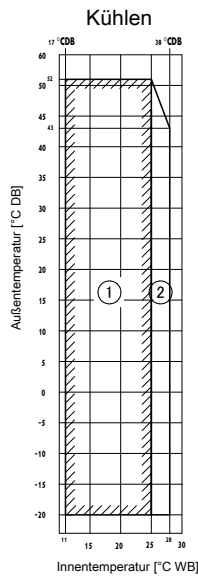

- ① Betriebsbereich
- ② Bereich für Abziehvorgang
- ③ Aufwärmbetriebsbereich

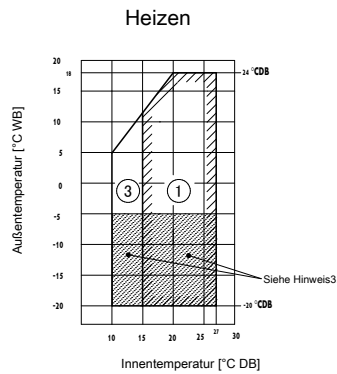

Hinweise

1. Abhängig vom Betrieb und den Installationsbedingungen kann das Innengerät zum Enteisungsbetrieb wechseln (Enteisung innen).
2. Um die Frequenz des Enteisungsbetriebs (Enteisung innen) zu reduzieren, wird empfohlen, das Außengerät an einem nicht dem Wind ausgesetzten Ort zu installieren.
3. Wenn das Gerät für einen Betrieb bei einer Umgebungstemperatur von -5°C über 5 Tage oder mehr bei einer relativen Luftfeuchtigkeit von 100% ausgewählt ist, muss die optionale Bodenwannenheizung installiert werden.

3D110022

RZAG-NV1
RZAG-NY1

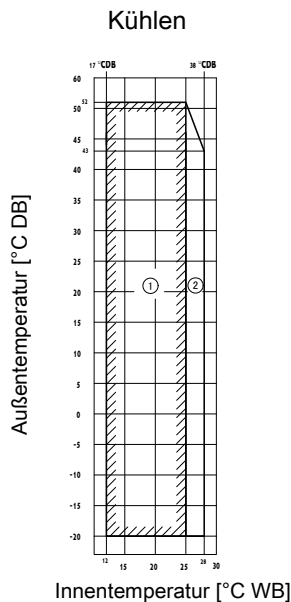

- ① Betriebsbereich
- ② Bereich für Abziehvorgang
- ③ Aufwärmbetriebsbereich

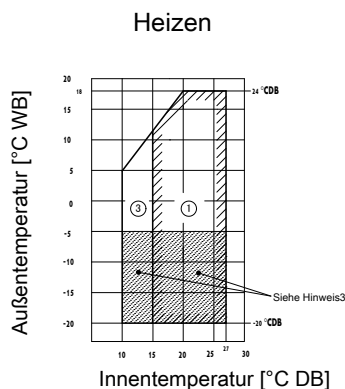

Hinweise

1. Abhängig vom Betrieb und den Installationsbedingungen kann das Innengerät zum Enteisungsbetrieb wechseln (Enteisung innen).
2. Um die Frequenz des Enteisungsbetriebs (Enteisung innen) zu reduzieren, wird empfohlen, das Außengerät an einem nicht dem Wind ausgesetzten Ort zu installieren.
3. Wenn das Gerät für einen Betrieb bei einer Umgebungstemperatur von -5°C über 5 Tage oder mehr bei einer relativen Luftfeuchtigkeit von 100% ausgewählt ist, muss die optionale Bodenwannenheizung installiert werden.

3D110020A

14 Geeignete Innengeräte

14 - 1 Geeignete Innengeräte

14

RZAG-NV1

RZAG-NY1

ENER Lot 21

Empfohlene Kombinationen

Sky Air		Hohe Kassette				Dünne Kassette						2x2 Kassette			Luftkanal (mittlerer ESP)				Verdecktes Standgerät			Deckenmontiert - 4-Weg-Strom			Wandmontiertes Modell		Luftkanal (hoher ESP)					
Modell		FCAHG71	FCAHG100	FCAHG125	FCAHG140	FCAG35	FCAG50	FCAG60	FCAG71	FCAG100	FCAG125	FCAG140	FFA35	FFA50	FFA60	FBA35	FBA50	FBA60	FBA71	FBA100	FBA125	FBA140	FNA35	FNA50	FNA60	FUA71	FUA100	FUA125	FAA71	FAA100	FDA125	
RZAG125N2V1B	RZAG125N2Y1B			P		4										4																P
RZAG140N2V1B	RZAG140N2Y1B				P	4										4																

Sky Air		Standgerät				Schmaler Luftkanal			Von der Decke abgehängt						Standgerät	
Modell		FVA71	FVA100	FVA125	FVA140	FDXM35	FDXM50	FDXM60	FHA35	FHA50	FHA60	FHA71	FHA100	FHA125	FHA140	AVA125
RZAG125N2V1B	RZAG125N2Y1B			P												P
RZAG140N2V1B	RZAG140N2Y1B				P											P

4D140340

RZAG-NV1

RZAG-NY1

ENER Lot 21

Geeignete Innengeräte

Anschließbar an RZAG125N2V1B/RZAG125N2Y1B und abgedeckt durch ENER Lot 21

FCAHG125	FCAG35	FFA35	FBA35	FNA35	FUA125	-	FDA125	FVA125	FDXM35	FHA35	-
-	FCAG50	FFA50	FBA50	FNA50	-	-	-	-	FDXM50	FHA50	-
-	FCAG60	FFA60	FBA60	FNA60	-	-	-	-	FDXM60	FHA60	-
-	FCAG125	-	FBA125	-	-	-	-	-	-	FHA125	-

Anschließbar an RZAG140N2V1B/RZAG140N2Y1B und abgedeckt durch ENER Lot 21

FCAHG71	FCAG35	FFA35	FBA35	FNA35	FUA71	FAA71	-	FVA71	FDXM35	FHA35	-
FCAHG140	FCAG50	FFA50	FBA50	FNA50	-	-	-	FVA140	FDXM50	FHA50	-
-	FCAG71	-	FBA71	-	-	-	-	-	-	FHA71	-
-	FCAG140	-	FBA140	-	-	-	-	-	-	FHA140	-

4D140340

14 Geeignete Innengeräte

14 - 1 Geeignete Innengeräte

RZAG125-140NV1 RZAG125-140NY1

ENER Lot 21
Empfohlene Kombinationen

Sky Air		Hohe Kassette				Dünne Kassette				2x2 Kassette			Luftkanal (mittlerer ESP)				Verdecktes Standgerät			Deckenmontiert - 4-Weg-Strom			Wandmontiertes Modell		Luftkanal (hoher ESP)							
Modell		FCAHG71	FCAIG100	FCAHG125	FCAHG140	FCAG35	FCAG50	FCAG60	FCAG71	FCAG100	FCAG125	FCAG140	FFA35	FFA50	FFA60	FBA35	FBA50	FBA60	FBA71	FBA100	FBA125	FBA140	FNA35	FNA50	FNA60	FUA71	FUA100	FUA125	FAA71	FAA100	FDA125	
RZAG125N7V1B	RZAG125N7Y1B			P		4										4																P
RZAG140N7V1B	RZAG140N7Y1B			P		4										4																P

Sky Air		Standgerät				Schmaler Luftkanal			Von der Decke abgehängt						Standgerät	
Modell		FVA71	FVA100	FVA125	FVA140	FDXM35	FDXM50	FDXM60	FHA35	FHA50	FHA60	FHA71	FHA100	FHA125	FHA140	AVA125
RZAG125N7V1B	RZAG125N7Y1B			P												
RZAG140N7V1B	RZAG140N7Y1B			P												P

P= Paar
2= Zwillings-
3= Dreifach-
4= Doppelzwillings-

3D120939

RZAG-NV1 RZAG-NY1

ENER Lot 21
Geeignete Innengeräte

Anschließbar an RZAG125N7V1B / RZAG125N7Y1B und abgedeckt durch ENER Lot 21

FCAHG125	FCAG35	FFA35	FBA35	FNA35	FUA125	-	FDA125	FVA125	FDXM35	FHA35	-
-	FCAG50	FFA50	FBA50	FNA50	-	-	-	-	FDXM50	FHA50	-
-	FCAG60	FFA60	FBA60	FNA60	-	-	-	-	FDXM60	FHA60	-
-	FCAG125	-	FBA125	-	-	-	-	-	-	FHA125	-

Anschließbar an RZAG140N7V1B / RZAG140N7Y1B und abgedeckt durch ENER Lot 21

FCAHG71	FCAG35	FFA35	FBA35	FNA35	FUA71	FAA71	-	FVA71	FDXM35	FHA35	-
FCAHG140	FCAG50	FFA50	FBA50	FNA50	-	-	-	FVA140	FDXM50	FHA50	-
-	FCAG71	-	FBA71	-	-	-	-	-	-	FHA71	-
-	FCAG140	-	FBA140	-	-	-	-	-	-	FHA140	-

ENER Lot 10
Geeignete Innengeräte

Anschließbar an RZAG71N7V1B / RZAG71N7Y1B und abgedeckt durch ENER Lot 10

FCAHG71	FCAG35	FFA35	FBA35	FNA35	FUA71	FAA71	-	FVA71	FDXM35	FHA35	-
-	FCAG71	-	FBA71	-	-	-	-	-	-	FHA71	-

Anschließbar an RZAG100N7V1B / RZAG100N7Y1B und abgedeckt durch ENER Lot 10

FCAHG100	FCAG35	FFA35	FBA35	FNA35	FUA100	FAA100	-	FVA100	FDXM35	FHA35	-
-	FCAG50	FFA50	FBA50	FNA50	-	-	-	-	FDXM50	FHA50	-
-	FCAG100	-	FBA100	-	-	-	-	-	-	FHA100	-

3D120939

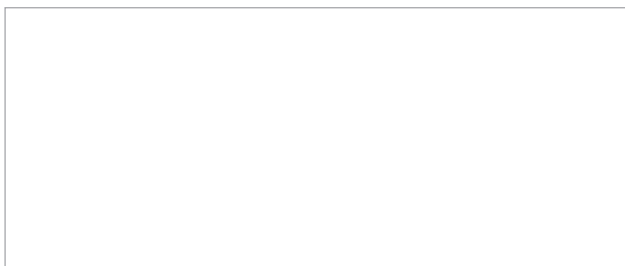

EEDDE22

09/2022



Die vorliegende Broschüre wurde ausschließlich zu Informationszwecken erarbeitet und begründet kein für Daikin Europe N.V. verbindliches Angebot. Daikin Europe N.V. hat den Inhalt dieser Broschüre nach bestem Wissen und Gewissen zusammengestellt. Es wird keine ausdrückliche oder implizierte Garantie bezüglich der Vollständigkeit, der Richtigkeit, der Zuverlässigkeit und der Verwendbarkeit für einen bestimmten Zweck des hier angegebenen Inhalts und der hier angegebenen Produkte und Dienstleistungen gegeben. Technische Daten können sich ohne Ankündigung ändern. Daikin Europe N.V. lehnt ausdrücklich jegliche Haftung für jeglichen direkten oder indirekten Schaden im weitesten Sinne, der sich aus der Verwendung und / oder Auslegung dieser Broschüre direkt oder indirekt ergibt, ab. Alle Urheberrechte aller Inhalte sind in Besitz von Daikin Europe N.V.