



Sky Air Advance-series  
Klimatisierung  
Technische Daten  
RZASG-MV1





# INHALT

# RZASG-MV1

1	<b>Merkmale</b>	5
	RZASG-MV1	5
2	<b>Specifications</b>	6
3	<b>Elektrische Daten</b>	17
	Daten Elektrik	17
4	<b>Zubehör</b>	18
5	<b>Kombinationstabelle</b>	19
	Tabelle der Kombinationen	19
6	<b>Leistungstabellen</b>	20
	Kühl-/Heizleistungstabellen	20
	Leistungs-Korrekturfaktor	22
7	<b>Abmessungszeichnungen</b>	23
8	<b>Masseschwerpunkt</b>	24
	Massenschwerpunkt	24
9	<b>Kältemittelkreislauf</b>	26
	Kältemittelkreisläufe	26
	Kältemittelkreislauf Twin-Anwendung	27
	Kältemittelkreislauf Triple-Anwendung	28
	Kältemittelkreislauf Double-Twin-Anwendung	29
10	<b>Elektroschaltplan</b>	30
	Elektroschaltpläne – Eine Phase	30
11	<b>Schalldaten</b>	33
	Schallleistungsspektrum	33
	Schalldruckspektren - Kühlen	35
	Schalldruckspektren - Heizen	37
	Schalldruckspektrum - Flüsterbetrieb	39
12	<b>Installation</b>	41
	Installationsverfahren	41
13	<b>Betriebsbereich</b>	43

14 Geeignete Innengeräte

44

# 1 Merkmale

## 1 - 1 RZASG-MV1

### Technologie und Komfort in Kombination für gewerbliche Anwendungen

- › Hohe Effizienz: – Energieeffizienzklasse bis A++ (Kühlen) / A+ (Heizen) – Verdichter bietet erhebliche Effizienzverbesserungen
- › Durch eine Entscheidung für ein mit R32 betriebenes Produkt verringern sich die möglichen negativen Auswirkungen auf die Umwelt im Vergleich zu R410A um 68 %: dank höherer Energieeffizienz, bei gleichzeitiger Senkung des Energieverbrauchs und einer geringeren Kältemittelfüllmenge
- › – Sehr kompakter Aufbau und problemlose Installation
- › Weiterverwendung bereits vorhandener Technik für R-22 oder R-407C
- › Garantiert Betrieb im Heiz- und Kühlmodus bis zu -15 °C
- › Eine mit Kältemittel gekühlte Inverterplatine garantiert eine zuverlässige Kühlung, da diese unabhängig von der Umgebungstemperatur ist.
- › Maximale Rohrleitungslängen von bis zu 50 m, minimale Rohrleitungslängen sind nicht begrenzt
- › Außengeräte für Einzelsplit-, Twin-, Triple-, Doppel-Twin-Anwendung



Einzelregelung  
der Lamellen



Automatische  
Umschaltung  
Kühlen/Heizen

## 2 Specifications

### 1 - 1 RZASG-MV1

2

Technical Specifications					RZASG71MV1	RZASG100MV1	RZASG125MV1	RZASG140MV1	
Gehäuse	Farbe	Elfenbeinweiß							
	Material	Lackiertes, galvanisiertes Stahlblech							
Abmessungen	Unit	Höhe	mm	770	990				
		Width	mm	900	940				
		Depth	mm	320					
	Versandpaket	Höhe	mm	900	1.170				
		Breite	mm	980	1.015				
Tiefe		mm	420	422					
Gewicht	Gerät	kg	60	70		78			
	Versandpaket	kg	64	78	79	87			
Verpackung	Gewicht	kg	4	9					
Wärmetauscher	Lamelle	WF Lamelle							
	Typ	Schutzbehandlung							
Ventilator	Typ	Korrosionsschutz-Behandlung (PE)							
	Discharge direction	Flügelventilator_							
	Anzahl	Horizontal							
	Luftvolumenstrom	Kühlen	Nom.	m <sup>3</sup> /min	56	69	71	76	
			Heizen	Nom.	m <sup>3</sup> /min	50	82		
		Teil	m <sup>3</sup> /min	-	55 (1)				
Ventilatormotor	Anzahl	1							
	Modell	Bürstenloser Gleichstrommotor							
	Ausgabe	W	94	200					
	Antrieb	Direktantrieb							
Verdichter	Anzahl_	1							
	Type	Vollhermetischer Schwingverdichter							
Betriebsbereich	Kühlung	Umgebung	Min.	°CDB	-15				
			Max.	°CDB	46				
	Heizen	Umgebung	Min.	°CWB	-15				
			Max.	°CWB	15,5				
Schallleistungspegel	Kühlung		dBA	65	70	71	73		
	Heizen		dBA	-	71 (1)		73 (1)		
Schalldruckpegel	Kühlung	Nom.	dBA	46	53		54		
	Heizen	Nom.	dBA	47	57				
Refrigerant	Typ	R-32							
	Füllmenge	kg	2,45	2,60		2,90			
	Füllmenge	TCO <sub>2</sub> Eq	1,65	1,76		1,96			
Refrigerant	Control	Elektronisches Expansionsventil_							
	GWP	675							
	Kreisläufe	Anzahl	1						
Refrigerant oil	Type	FW68DA							
	Füllmenge	l	0,90		1,35				
Rohrleitungsanschlüsse	Flüssigkeit	Anzahl	Typ	1					
			AD	mm	Bördelverbindung				
					9,52				
	Gas	Anzahl	Typ	1					
			OD	mm	Bördelverbindung				
					15,9				
	Ableitung	Anzahl	3		5				
		Typ	Durchbruch						
	Leitungslänge	Max.	AG - IG	m	5				
				m	50				
		System	Äquivalent	Unbefüllt	m	70			
					m	30			
					m	30			
	Zusätzliche Kältemittelfüllmenge	kg/m	Siehe Installationsanleitung						
	Niveauunterschied	IG - AG	Max.	m	30,0				
m				0,5					
Wärmeisolierung	Sowohl Flüssigkeits- als auch Gasleitungen								
Regelung des Abtaubetriebs	Fühler für Außen-Wärmetauschartemperatur								
Leistungsregelung	Method	Invertergeregelt							
PED	Kategorie	Kategorie II							
Schutzvorrichtungen	Angabe	01	Hochdruckschalter						
		02	Niederdruckschalter						
		03	Überlastschutz für Ventilatormotor						
		04	Sicherung						
		05	Thermoschutz für Verdichtermotor						

Standard accessories: Kabelbinder; Quantity: 2;

Standard accessories: Installationsanleitung; Quantity: 1;

Standard accessories: Kältemittletikett für F-Gas-Bestimmungen; Quantity: 1;

Standard accessories: Allgemeine Schutzmaßnahmen; Quantity: 1;

Standard accessories: LOT 10 Energieeffizienzklasse; Quantity: 1;

## 2 Specifications

### 1 - 1 RZASG-MV1

Standard accessories: F-Gase-Aufkleber abziehen; Quantity: 1;

Electrical Specifications			RZASG71MV1	RZASG100MV1	RZASG125MV1	RZASG140MV1
Spannungsversorgung	Bezeichnung		V1			
	Phase		1~			
	Frequenz	Hz	50			
	Spannung	V	220-240			
	Spannungsbereich	V	198			
Current	Zmax	Liste	Erfüllt Richtlinie EN61000-3-11			
	Minimum Ssc value	kVa	Anlage entspricht den Forderungen der EN/IEC 61000-3-12 / Siehe Hinweis 2 / Siehe Hinweis 3			
	Verdrahtungsanschlüsse		Siehe Installationsanleitung Außengerät			
Für Spannungsversorgung		Remark	Siehe Installationsanleitung Außengerät			
For connection with indoor		Remark	Siehe Installationsanleitung Außengerät			
Power supply intake			See installation manual outdoor unit			
Strom – 50 Hz	Höchstamperezahl für Sicherung (MSiA)	A	20	25		32

(1) Gemäß ENER Lot 21 |

Europäisches/internationales Regelwerk bezüglich Grenzwerte: Oberschwingungsströme, verursacht von Geräten und Einrichtungen mit einem Eingangsstrom &gt; 16 A und ≤ 75 A je Leiter, die zum Anschluss an öffentliche Niederspannungsnetze vorgesehen sind. |

Ssc: Kurzschluss-Strom (Short-Circuit Power) |

Europäisches/internationales Regelwerk, indem zulässige Grenzwerte zu Oberschwingungsströmen festgelegt sind, die von an öffentlichen Niederspannungsnetzen angeschlossenen Anlagen und Geräten mit einem Eingangsstrom ≤ 16 A je Phase verursacht werden

Leistung und Leistungsaufnahme			FCAG71B + RZASG71MV1	FCAG100B + RZASG100MV1	FCAG125B + RZASG125MV1	FCAG140B + RZASG140MV1
Kühlleistung	Nom.	kW	6,80 (1)	9,50 (1)	12,1 (1)	13,4 (1)
Heizleistung	Nom.	kW	7,50 (2)	10,8 (2)	13,5 (2)	15,5 (2)
Raumkühlen	Energieeffizienzklasse		A++		-	
	Leistung Pdesign	kW	6,80	9,50	12,1	13,4
	SEER		6,47	6,55	5,76	6,53
	ηs,c	%	-		227	258
	Jährlicher Energieverbrauch	kWh/a	368	507	1.261	1.231
Raumheizen (Durchschnittliches Klima)	Energieeffizienzklasse		A+		-	
	Leistung Pdesign	kW	4,50		6,00	7,80
	SCOP/A		4,10	4,17	4,05	4,31
	SCOPnet/A		4,10	4,17	4,05	4,31
	ηs,h	%	-		159	169
	Jährlicher Energieverbrauch	kWh/a	1.537	2.016	2.074	2.534
	Erforderliche Reserve-Heizleistung bei Auslegungsbedingungen	kW	0,00			
Raumkühlen	Bedingung A (35 °C - 27/19)	Pdc	6,80	9,50	12,10	13,40
		EERd	3,14	3,26	2,44	2,75
		Leistungsaufnahme	2,17	2,92	4,95	4,88
	Bedingung B (30 °C - 27/19)	Pdc	5,10	7,00	8,92	9,88
		EERd	4,91	5,49	4,30	4,88
		Leistungsaufnahme	1,04	1,28	2,07	2,03
	Bedingung C (25 °C - 27/19)	Pdc	3,40	4,50	5,74	6,35
		EERd	8,43	7,77	6,74	7,69
		Leistungsaufnahme	0,40	0,58	0,85	0,83
	Bedingung D (20 °C - 27/19)	Pdc	2,89	3,11	3,18	3,74
		EERd	12,54	11,16	10,49	12,01
		Leistungsaufnahme	0,23	0,28	0,30	0,31
Raumheizen (Durchschnittliches Klima)	TOL	Tol (Temperaturbetriebsgrenze)	-10			
		Pdh (deklarierte Heizleistung)	4,50		6,00	7,80
		COPd (deklariertes COP)	2,37	2,52	2,59	2,26
		Leistungsaufnahme	1,90	2,38	2,32	3,44
	TBivalent	Tbiv (bivalent temperature)	-10			
		Pdh (deklarierte Heizleistung)	4,50		6,00	7,80
		COPd (deklariertes COP)	2,37	2,52	2,59	2,26
		Leistungsaufnahme	1,90	2,38	2,32	3,44
	Bedingung A (-7 °C)	Pdh (deklarierte Heizleistung)	3,98	5,31	5,30	6,90
		COPd (deklariertes COP)	2,37	2,75	2,78	2,60

## 2 Specifications

### 1 - 1 RZASG-MV1

2

Leistung und Leistungsaufnahme				FCAG71B + RZASG71MV1	FCAG100B + RZASG100MV1	FCAG125B + RZASG125MV1	FCAG140B + RZASG140MV1
Raumheizen (Durchschnittliches Klima)	Bedingung A (-7 °C)	Leistungsaufnahme	kW	1,68	1,93	1,91	2,65
	Bedingung B (2 °C)	Pdh (deklarierte Heizleistung)	kW	2,42	3,23		4,20
		COPd (deklariertes COP)		4,21	3,97	3,88	4,32
		Leistungsaufnahme	kW	0,58	0,81	0,83	0,97
	Bedingung C (7 °C)	Pdh (deklarierte Heizleistung)	kW	1,92	2,10	2,13	3,40
		COPd (deklariertes COP)		5,46	5,58	5,20	5,92
		Leistungsaufnahme	kW	0,35	0,38	0,41	0,57
	Bedingung D (12 °C)	Pdh (deklarierte Heizleistung)	kW	2,29	2,50	2,55	3,99
		COPd (deklariertes COP)		6,91	6,95	6,66	7,26
		Leistungsaufnahme	kW	0,33	0,36	0,38	0,55
Energieverbrauch in Betriebsarten „Nicht aktiv“	Modus „Kurbelwannenheizung“	Kühlen PCK	kW	0,000			
		Heizen PCK	kW	0,000			
	Modus „AUS“	Kühlen POFF	kW	0,012			
		Heizen POFF	kW	0,012			
	Modus „Stand-by“	Kühlen PSB	kW	0,012			
		Heizen PSB	kW	0,012			
	Modus „Thermostat AUS“	Kühlen PTO	kW	0,000			
		Heizen PTO	kW	0,012			
Kennzeichnung, ob die Heizung mit einer Zusatzheizung ausgestattet ist (Einzelsplit-Anwendung)				-			Nein
Zusatzheizung (Einzelsplit-Anwendung)	Reserveleistung	Heizen elbu	kW	-			0,0
Kühlung	Cdc (Absinken Kühlung)				0,25		
Heizen	Cdh (Absinken Heizen)				0,25		
Kühlfunktion inklusiv						Ja	
Heizfunktion inklusiv						Ja	
Durchschnittliches Klima inklusiv						Ja	
Kalte Saison inklusiv						Nein	
Warme Saison inklusiv						Nein	
Eco-Labellogo						Nein	

(1)Nennkühlleistungen basieren auf: Innentemperatur: 27 °C TK, 19 °C FK; Außentemperatur: 35 °C TK; äquivalente Länge Kältemittelleitung: 5 m; Niveauunterschied: 0 m. |

(2)Nennheizleistungen basieren auf: Innentemperatur: 20°C TK; Außentemperatur: 7°C TK, 6°C FK; äquivalente Kältemittel-Leitungslänge: 5 m; Niveauunterschied: 0 m. |

Siehe separate Zeichnung für den Betriebsbereich |

Siehe separate Zeichnung für die elektrischen Daten

Leistung und Leistungsaufnahme				FBA71A9 + RZASG71MV1	FBA100A + RZASG100MV1	FBA125A + RZASG125MV1	FBA140A + RZASG140MV1
Kühlleistung	Nom.		kW	6,80 (1)	9,50 (1)	12,1 (1)	13,4 (1)
Heizleistung	Nom.		kW	7,50 (2)	10,8 (2)	13,5 (2)	15,5 (2)
Raumkühlen	Energieeffizienzklasse			A++	A+	-	
	Leistung	Pdesign	kW	6,80	9,50	12,1	13,4
	SEER			6,19	5,83	5,49	5,81
	ηs,c		%	-		217	229
	Jährlicher Energieverbrauch		kWh/a	385	570	1.322	1.384
Raumheizen (Durchschnittliches Klima)	Energieeffizienzklasse			A+	A	-	
	Leistung	Pdesign	kW	4,50	6,00		7,80
	SCOP/A			4,01	3,85	3,63	3,85
	SCOPnet/A			4,01	3,85	3,63	3,85
	ηs,h		%	-		142	151
	Jährlicher Energieverbrauch		kWh/a	1.571	2.182	2.314	2.836
	Erforderliche Reserve-Heizleistung bei Auslegungsbedingungen		kW	0,00			

## 2 Specifications

### 1 - 1 RZASG-MV1

Leistung und Leistungsaufnahme				FBA71A9 + RZASG71MV1	FBA100A + RZASG100MV1	FBA125A + RZASG125MV1	FBA140A + RZASG140MV1	
Raumkühlen	Bedingung A (35 °C - 27/19)	Pdc	kW	6,80	9,50	12,10	13,40	
		EERd		3,60	3,20	2,61	2,81	
		Leistungsaufnahme	kW	1,89	2,97	4,64	4,76	
	Bedingung B (30 °C - 27/19)	Pdc	kW	5,02	7,00	8,92	9,88	
		EERd		5,30	5,13	4,34	4,66	
		Leistungsaufnahme	kW	0,95	1,36	2,06	2,12	
	Bedingung C (25 °C - 27/19)	Pdc	kW	3,23	4,50	5,74	6,35	
		EERd		7,84	7,01	6,36	6,84	
		Leistungsaufnahme	kW	0,41	0,64	0,90	0,93	
	Bedingung D (20 °C - 27/19)	Pdc	kW	2,92	3,10	3,17	3,97	
		EERd		9,87	8,59	8,72	8,83	
		Leistungsaufnahme	kW	0,30		0,36	0,45	
Raumheizen (Durchschnittliches Klima)	TOL	Tol (Temperaturbetriebsgrenze)	°C			-10		
		Pdh (deklarierte Heizleistung)	kW	4,50		6,00	7,80	
		COPd (deklariertes COP)		2,37	2,45	2,50	2,06	
		Leistungsaufnahme	kW	1,90	2,45	2,40	3,78	
	TBivalent	Tbiv (bivalent temperature)	°C			-10		
		Pdh (deklarierte Heizleistung)	kW	4,50		6,00	7,80	
		COPd (deklariertes COP)		2,37	2,45	2,50	2,06	
		Leistungsaufnahme	kW	1,90	2,45	2,40	3,78	
	Bedingung A (-7 °C)	Pdh (deklarierte Heizleistung)	kW	3,98	5,31	5,30	6,90	
		COPd (deklariertes COP)		2,66	2,69	2,72	2,46	
	Raumheizen (Durchschnittliches Klima)	Bedingung A (-7 °C)	Leistungsaufnahme	kW	1,50	1,97	1,95	2,81
			Pdh (deklarierte Heizleistung)	kW	2,42		3,23	4,20
Bedingung B (2 °C)		COPd (deklariertes COP)		4,12	3,77	3,53	3,94	
		Leistungsaufnahme	kW	0,59	0,86	0,91	1,07	
Bedingung C (7 °C)		Pdh (deklarierte Heizleistung)	kW	2,06	2,26	2,27	3,50	
		COPd (deklariertes COP)		5,04	4,83	4,37	4,98	
Bedingung D (12 °C)		Leistungsaufnahme	kW	0,41	0,47	0,52	0,70	
		Pdh (deklarierte Heizleistung)	kW	2,43	2,57	2,66	4,10	
		COPd (deklariertes COP)		6,19	5,70	5,36	6,10	
		Leistungsaufnahme	kW	0,39	0,45	0,50	0,67	
Energieverbrauch in Betriebsarten „Nicht aktiv“		Modus „Kurbelwannenheizung“	Kühlen PCK	kW			0,000	
			Heizen PCK	kW			0,000	
	Modus „AUS“	Kühlen POFF	kW			0,014		
		Heizen POFF	kW			0,014		
	Modus „Standby“	Kühlen PSB	kW			0,014		
		Heizen PSB	kW			0,014		
	Modus „Thermostat AUS“	Kühlen PTO	kW			0,000		
		Heizen PTO	kW			0,014		
Kennzeichnung, ob die Heizung mit einer Zusatzheizung ausgestattet ist (Einzelsplit-Anwendung)				-			Nein	
Zusatzheizung (Einzelsplit-Anwendung)	Reserveleistung	Heizen elbu	kW	-			0,0	
Kühlung	Cdc (Absinken Kühlung)					0,25		
Heizen	Cdh (Absinken Heizen)					0,25		
Kühlfunktion inklusiv						Ja		
Heizfunktion inklusiv						Ja		
Durchschnittliches Klima inklusiv						Ja		
Kalte Saison inklusiv						Nein		
Warme Saison inklusiv						Nein		
Eco-Labellogo						Nein		

(1) Nennkühlleistungen basieren auf: Innentemperatur: 27 °C TK, 19 °C FK; Außentemperatur: 35 °C TK; äquivalente Länge Kältemittelleitung: 5 m; Niveauunterschied: 0 m. |

(2) Nennheizleistungen basieren auf: Innentemperatur: 20 °C TK; Außentemperatur: 7 °C TK, 6 °C FK; äquivalente Kältemittel-Leitungslänge: 5 m; Niveauunterschied: 0 m. |

Siehe separate Zeichnung für den Betriebsbereich |

Siehe separate Zeichnung für die elektrischen Daten

## 2 Specifications

### 1 - 1 RZASG-MV1

2

Leistung und Leistungsaufnahme				FDA125A + RZASG125MV1	
Kühlleistung	Nom.		kW	12,1 (1)	
Heizleistung	Nom.		kW	13,5 (2)	
Raumkühlen	Leistung Pdesign		kW	12,1	
	SEER			5,03	
	$\eta_{s,c}$		%	198	
	Jährlicher Energieverbrauch		kWh/a	1.444	
Raumheizen (Durchschnittliches Klima)	Leistung Pdesign		kW	6,00	
	SCOP/A			3,58	
	SCOPnet/A			3,58	
	$\eta_{s,h}$		%	140	
	Jährlicher Energieverbrauch		kWh/a	2.346	
	Erforderliche Reserve-Heizleistung bei Auslegungsbedingungen		kW	0,00	
Raumkühlen	Bedingung A (35 °C - 27/19)	Pdc	kW	12,10	
		EERd		2,56	
		Leistungsaufnahme	kW	4,73	
	Bedingung B (30 °C - 27/19)	Pdc	kW	8,92	
		EERd		4,03	
		Leistungsaufnahme	kW	2,21	
	Bedingung C (25 °C - 27/19)	Pdc	kW	5,74	
		EERd		5,89	
		Leistungsaufnahme	kW	0,97	
	Bedingung D (20 °C - 27/19)	Pdc	kW	3,10	
		EERd		7,31	
		Leistungsaufnahme	kW	0,42	
Raumheizen (Durchschnittliches Klima)	TOL	Tol (Temperaturbetriebsgrenze)	°C	-10	
		Pdh (deklarierte Heizleistung)	kW	6,00	
		COPd (deklariertes COP)		2,54	
		Leistungsaufnahme	kW	2,36	
	TBivalent	Tbiv (bivalent temperature)	°C	-10	
		Pdh (deklarierte Heizleistung)	kW	6,00	
		COPd (deklariertes COP)		2,54	
		Leistungsaufnahme	kW	2,36	
	Bedingung A (-7 °C)	Pdh (deklarierte Heizleistung)	kW	5,30	
		COPd (deklariertes COP)		2,76	
		Leistungsaufnahme	kW	1,92	
	Bedingung B (2 °C)	Pdh (deklarierte Heizleistung)	kW	3,23	
	Raumheizen (Durchschnittliches Klima)	Bedingung B (2 °C)	COPd (deklariertes COP)		3,54
			Leistungsaufnahme	kW	0,91
Bedingung C (7 °C)		Pdh (deklarierte Heizleistung)	kW	2,29	
		COPd (deklariertes COP)		4,27	
Bedingung D (12 °C)		Leistungsaufnahme	kW	0,54	
		Pdh (deklarierte Heizleistung)	kW	2,65	
		COPd (deklariertes COP)		5,00	
		Leistungsaufnahme	kW	0,53	
Energieverbrauch in Betriebsarten „Nicht aktiv“	Modus „Kurbelwannenheizung“	Kühlen PCK	kW	0,000	
		Heizen PCK	kW	0,000	
	Modus „AUS“	Kühlen POFF	kW	0,015	
		Heizen POFF	kW	0,015	
	Modus „Stand-by“	Kühlen PSB	kW	0,015	
		Heizen PSB	kW	0,015	
	Modus „Thermostat AUS“	Kühlen PTO	kW	0,000	
		Heizen PTO	kW	0,015	
	Kennzeichnung, ob die Heizung mit einer Zusatzheizung ausgestattet ist (Einzelsplit-Anwendung)				Nein
	Zusatzheizung (Einzelsplit-Anwendung)	Reserve-Heizen	elbu	kW	0,0
Kühlung	Cdc (Absinken Kühlung)			0,25	

## 2 Specifications

### 1 - 1 RZASG-MV1

Leistung und Leistungsaufnahme		FDA125A + RZASG125MV1
Heizen	Cdh (Absinken Heizen)	0,25
Kühlfunktion	inklusive	Ja
Heizfunktion	inklusive	Ja
Durchschnittliches Klima	inklusive	Ja
Kalte Saison	inklusive	Nein
Warme Saison	inklusive	Nein
Eco-Labellogo		Nein

(1) Nennkühlleistungen basieren auf: Innentemperatur: 27 °C TK, 19 °C FK; Außentemperatur: 35 °C TK; äquivalente Länge Kältemittelleitung: 5 m; Niveauunterschied: 0 m. |

(2) Nennheizleistungen basieren auf: Innentemperatur: 20 °C TK; Außentemperatur: 7 °C TK, 6 °C FK; äquivalente Kältemittel-Leitungslänge: 5 m; Niveauunterschied: 0 m. |

Siehe separate Zeichnung für den Betriebsbereich |

Siehe separate Zeichnung für die elektrischen Daten

Leistung und Leistungsaufnahme			FHA71A9 + RZASG71MV1	FHA100A + RZASG100MV1	FHA125A + RZASG125MV1	FHA140A + RZASG140MV1
Kühlleistung	Nom.	kW	6,80 (1)	9,50 (1)	12,1 (1)	13,4 (1)
Heizleistung	Nom.	kW	7,50 (2)	10,8 (2)	13,5 (2)	15,5 (2)
Raumkühlen	Energieeffizienzklasse		A+		-	
	Leistung Pdesign	kW	6,80	9,50	12,1	13,4
	SEER		5,95	5,83		5,88
	ηs,c	%	-	-	230	232
	Jährlicher Energieverbrauch	kWh/a	400	570	1.246	1.368
Raumheizen (Durchschnittliches Klima)	Energieeffizienzklasse		A		-	
	Leistung Pdesign	kW	4,50	6,00		7,80
	SCOP/A		3,90	3,91	3,83	3,81
	SCOPnet/A		3,90	3,91	3,83	3,81
	ηs,h	%	-	-	150	149
	Jährlicher Energieverbrauch	kWh/a	1.616	2.148	2.193	2.866
	Erforderliche Reserve-Heizleistung bei Auslegungsbedingungen	kW	0,00			
Raumkühlen	Bedingung A (35 °C - 27/19)	Pdc	6,80	9,50	12,10	13,40
		EERd	3,81	3,20	2,63	2,77
		Leistungsaufnahme	1,78	2,97	4,60	4,84
	Bedingung B (30 °C - 27/19)	Pdc	5,02	7,00	8,92	9,88
		EERd	4,84	4,91	4,53	4,59
		Leistungsaufnahme	1,04	1,43	1,97	2,15
	Bedingung C (25 °C - 27/19)	Pdc	3,28	4,50	5,74	6,35
		EERd	7,45	6,98	6,79	6,85
		Leistungsaufnahme	0,44	0,64	0,85	0,93
	Bedingung D (20 °C - 27/19)	Pdc	3,39	3,10	3,17	3,86
		EERd	9,41	8,87	9,62	9,50
		Leistungsaufnahme	0,36	0,35	0,33	0,41
Raumheizen (Durchschnittliches Klima)	TOL	Tol (Temperaturbetriebsgrenze)	°C		-10	
		Pdh (deklarierte Heizleistung)	4,50	6,00		7,80
		COPd (deklariertes COP)	2,21	2,49		1,98
		Leistungsaufnahme	2,04	2,41		3,95
	TBivalent	Tbiv (bivalent temperature)	°C		-10	
		Pdh (deklarierte Heizleistung)	4,50	6,00		7,80
		COPd (deklariertes COP)	2,21	2,49		1,98
		Leistungsaufnahme	2,04	2,41		3,95
	Bedingung A (-7 °C)	Pdh (deklarierte Heizleistung)	3,98	5,31	5,30	6,90
		COPd (deklariertes COP)	2,48	2,73	2,72	2,37
Raumheizen (Durchschnittliches Klima)	Bedingung A (-7 °C)	Leistungsaufnahme	1,61	1,94	1,95	2,91
	Bedingung B (2 °C)	Pdh (deklarierte Heizleistung)	2,42	3,23		4,20
		COPd (deklariertes COP)	3,89	3,77	3,68	3,92
		Leistungsaufnahme	0,62	0,86	0,88	1,07
	Bedingung C (7 °C)	Pdh (deklarierte Heizleistung)	2,04	2,18	2,19	3,45
		COPd (deklariertes COP)	5,22	4,96	4,84	4,95
		Leistungsaufnahme	0,39	0,44	0,45	0,70
	Bedingung D (12 °C)	Pdh (deklarierte Heizleistung)	2,41	2,57	2,58	4,05
		COPd (deklariertes COP)	6,57	6,14	6,00	6,07
		Leistungsaufnahme	0,37	0,42	0,43	0,67

## 2 Specifications

### 1 - 1 RZASG-MV1

2

Leistung und Leistungsaufnahme					FHA71A9 + RZASG71MV1	FHA100A + RZASG100MV1	FHA125A + RZASG125MV1	FHA140A + RZASG140MV1	
Energieverbrauch in Betriebsarten „Nicht aktiv“	Modus	Kühlen	PCK	kW			0,000		
	„Kurbelwannenheizung“	Heizen	PCK	kW			0,000		
	Modus	Kühlen	POFF	kW			0,012		
	„AUS“	Heizen	POFF	kW			0,012		
	Modus	Kühlen	PSB	kW			0,012		
	„Stand-by“	Heizen	PSB	kW			0,012		
	Modus	Kühlen	PTO	kW			0,000		
	„Thermost-at AUS“	Heizen	PTO	kW			0,012		
Kennzeichnung, ob die Heizung mit einer Zusatzheizung ausgestattet ist (Einzelsplit-Anwendung)					-			Nein	
Zusatzheizung (Einzelsplit-Anwendung)					Reser-Heizen	elbu	kW		0,0
Kühlung					Cdc (Absinken Kühlung)		0,25		
Heizen					Cdh (Absinken Heizen)		0,25		
Kühlfunktion inklusiv							Ja		
Heizfunktion inklusiv							Ja		
Durchschnittliches Klima inklusiv							Ja		
Kalte Saison inklusiv							Nein		
Warme Saison inklusiv							Nein		
Eco-Labellogo							Nein		

(1)Nennkühlleistungen basieren auf: Innentemperatur: 27 °C TK, 19 °C FK; Außentemperatur: 35 °C TK; äquivalente Länge Kältemittelleitung: 5 m; Niveauunterschied: 0 m. |

(2)Nennheizleistungen basieren auf: Innentemperatur: 20°C TK; Außentemperatur: 7°C TK, 6°C FK; äquivalente Kältemittel-Leitungslänge: 5 m; Niveauunterschied: 0 m. |

Siehe separate Zeichnung für den Betriebsbereich |

Siehe separate Zeichnung für die elektrischen Daten

Leistung und Leistungsaufnahme				FUA71A + RZASG71MV1	FUA100A + RZASG100MV1	FUA125A + RZASG125MV1
Kühlleistung	Nom.		kW	6,80 (1)	9,50 (1)	12,1 (1)
Heizleistung	Nom.		kW	7,50 (2)	10,8 (2)	13,5 (2)
Raumkühlen	Energieeffizienzklasse			A++	A+	-
	Leistung	Pdesign	kW	6,80	9,50	12,1
	SEER			6,16	5,83	5,49
	ηs,c			%	-	217
	Jährlicher Energieverbrauch			kWh/a	386	570
Raumheizen (Durchschnittliches Klima)	Energieeffizienzklasse			A	A+	-
	Leistung	Pdesign	kW	4,50		6,00
	SCOP/A			3,90	4,01	3,84
	SCOPnet/A			3,90	4,01	3,84
	ηs,h			%	-	151
	Jährlicher Energieverbrauch			kWh/a	1.615	2.095
Erforderliche Reserve-Heizleistung bei Auslegungsbedingungen			kW		0,00	
Raumkühlen	Bedingung A (35 °C - 27/19)	Pdc	kW	6,80	9,50	12,10
		EERd		3,84	3,20	2,35
		Leistungsaufnahme	kW	1,77	2,97	5,15
	Bedingung B (30 °C - 27/19)	Pdc	kW	5,02	7,00	8,92
		EERd		4,98	4,81	4,24
		Leistungsaufnahme	kW	1,01	1,45	2,10
	Bedingung C (25 °C - 27/19)	Pdc	kW	3,23	4,50	5,74
		EERd		7,82	7,04	6,48
		Leistungsaufnahme	kW	0,41	0,64	0,89
	Bedingung D (20 °C - 27/19)	Pdc	kW	3,04	3,10	3,14
		EERd		9,69	8,98	9,22
		Leistungsaufnahme	kW	0,31	0,35	0,34

## 2 Specifications

### 1 - 1 RZASG-MV1

Leistung und Leistungsaufnahme				FUA71A + RZASG71MV1	FUA100A + RZASG100MV1	FUA125A + RZASG125MV1
Raumheizen (Durchschnittliches Klima)	TOL	Tol (Temperaturbetriebsgrenze)	°C		-10	
		Pdh (deklarierte Heizleistung)	kW	4,50		6,00
		COPd (deklariertes COP)		2,23	2,56	2,52
		Leistungsaufnahme	kW	2,01	2,35	2,38
	TBivalent	Tbiv (bivalent temperature)	°C		-10	
		Pdh (deklarierte Heizleistung)	kW	4,50		6,00
		COPd (deklariertes COP)		2,23	2,56	2,52
		Leistungsaufnahme	kW	2,01	2,35	2,38
	Bedingung A (-7 °C)	Pdh (deklarierte Heizleistung)	kW	3,98	5,31	5,30
		COPd (deklariertes COP)		2,51	2,79	2,76
Raumheizen (Durchschnittliches Klima)	Bedingung A (-7 °C)	Leistungsaufnahme	kW	1,59	1,90	1,92
		Pdh (deklarierte Heizleistung)	kW	2,42		3,23
	Bedingung B (2 °C)	COPd (deklariertes COP)		3,90	3,87	3,70
		Leistungsaufnahme	kW	0,62	0,83	0,87
	Bedingung C (7 °C)	Pdh (deklarierte Heizleistung)	kW	2,07	2,19	2,21
		COPd (deklariertes COP)		5,17	5,10	4,81
	Bedingung D (12 °C)	Leistungsaufnahme	kW	0,40	0,43	0,46
		Pdh (deklarierte Heizleistung)	kW	2,44	2,57	2,59
	COPd (deklariertes COP)		6,56	6,26	5,89	
		Leistungsaufnahme	kW	0,37	0,41	0,44
Energieverbrauch in Betriebsarten „Nicht aktiv“	Modus „Kurbelwannenheizung“	Kühlen PCK	kW		0,000	
		Heizen PCK	kW		0,000	
	Modus „AUS“	Kühlen POFF	kW		0,012	
		Heizen POFF	kW		0,012	
	Modus „Stand-by“	Kühlen PSB	kW		0,012	
		Heizen PSB	kW		0,012	
	Modus „Thermostat AUS“	Kühlen PTO	kW		0,000	
		Heizen PTO	kW		0,012	
Kennzeichnung, ob die Heizung mit einer Zusatzheizung ausgestattet ist (Einzelsplit-Anwendung)				-		Nein
Zusatzheizung (Einzelsplit-Anwendung)	Reserveleistung	elbu	kW	-		0,0
Kühlung	Cdc (Absinken Kühlung)				0,25	
Heizen	Cdh (Absinken Heizen)				0,25	
Kühlfunktion inklusiv					Ja	
Heizfunktion inklusiv					Ja	
Durchschnittliches Klima inklusiv					Ja	
Kalte Saison inklusiv					Nein	
Warme Saison inklusiv					Nein	
Eco-Labellogo					Nein	

(1) Nennkühlleistungen basieren auf: Innentemperatur: 27 °C TK, 19 °C FK; Außentemperatur: 35 °C TK; äquivalente Länge Kältemittelleitung: 5 m; Niveauunterschied: 0 m. |

(2) Nennheizleistungen basieren auf: Innentemperatur: 20 °C TK; Außentemperatur: 7 °C TK, 6 °C FK; äquivalente Kältemittel-Leitungslänge: 5 m; Niveauunterschied: 0 m. |

Siehe separate Zeichnung für den Betriebsbereich |

Siehe separate Zeichnung für die elektrischen Daten

Leistung und Leistungsaufnahme			FAA71B + RZASG71MV1	FAA100B + RZASG100MV1	
Kühlleistung	Nom.	kW	6,80 (1)	9,50 (1)	
Heizleistung	Nom.	kW	7,50 (2)	10,8 (2)	
Raumkühlen	Energieeffizienzklasse		A++	A+	
	Leistung	Pdesign	kW	6,80	9,50
	SEER		6,41	5,83	
	Jährlicher Energieverbrauch	kWh/a	371	570	

## 2 Specifications

### 1 - 1 RZASG-MV1

2

Leistung und Leistungsaufnahme				FAA71B + RZASG71MV1	FAA100B + RZASG100MV1	
Raumheizen (Durchschnittliches Klima)	Energieeffizienzklasse			A		
	Leistung	Pdesign	kW	4,50	6,00	
		SCOP/A		3,90	3,85	
	SCOPnet/A			3,90	3,85	
	Jährlicher Energieverbrauch			kWh/a	1.615	2.182
	Erforderliche Reserve-Heizleistung bei Auslegungsbedingungen			kW	0,00	
Raumkühlen	Bedingung A (35 °C - 27/19)	Pdc	kW	6,80	9,50	
		EERd		3,40	2,70	
		Leistungsaufnahme	kW	2,00	3,52	
	Bedingung B (30 °C - 27/19)	Pdc	kW	5,02	7,00	
		EERd		5,30	4,87	
		Leistungsaufnahme	kW	0,95	1,44	
	Bedingung C (25 °C - 27/19)	Pdc	kW	3,23	4,50	
		EERd		7,98	6,85	
		Leistungsaufnahme	kW	0,40	0,66	
	Bedingung D (20 °C - 27/19)	Pdc	kW	2,84	3,00	
		EERd		11,17	10,23	
		Leistungsaufnahme	kW	0,25	0,29	
Raumheizen (Durchschnittliches Klima)	TOL	Tol (Temperaturbetriebsgrenze)		°C		-10
		Pdh (deklarierte Heizleistung)	kW	4,50	6,00	
		COPd (deklariertes COP)		2,16	2,31	
		Leistungsaufnahme	kW	2,08	2,60	
	TBivalent	Tbiv (bivalent temperature)		°C		-10
		Pdh (deklarierte Heizleistung)	kW	4,50	6,00	
		COPd (deklariertes COP)		2,16	2,31	
		Leistungsaufnahme	kW	2,08	2,60	
	Bedingung A (-7 °C)	Pdh (deklarierte Heizleistung)	kW	3,98	5,31	
		COPd (deklariertes COP)		2,44	2,55	
		Leistungsaufnahme	kW	1,63	2,08	
	Bedingung B (2 °C)	Pdh (deklarierte Heizleistung)	kW	2,42	3,23	
COPd (deklariertes COP)			3,90	3,68		
Raumheizen (Durchschnittliches Klima)	Bedingung B (2 °C)	Leistungsaufnahme		kW	0,62	0,88
		Pdh (deklarierte Heizleistung)	kW	2,02	2,12	
	Bedingung C (7 °C)	COPd (deklariertes COP)		5,26	5,09	
		Leistungsaufnahme	kW	0,38	0,42	
		Pdh (deklarierte Heizleistung)	kW	2,39	2,52	
	Bedingung D (12 °C)	COPd (deklariertes COP)		6,62	6,53	
Leistungsaufnahme		kW	0,36	0,39		
Energieverbrauch in Betriebsarten „Nicht aktiv“	Modus „Kurbelwannenheizung“	Kühlen	PCK	kW	0,000	
		Heizen	PCK	kW	0,000	
	Modus „AUS“	Kühlen	POFF	kW	0,012	
		Heizen	POFF	kW	0,012	
	Modus „Stand-by“	Kühlen	PSB	kW	0,012	
		Heizen	PSB	kW	0,012	
	Modus „Thermostat AUS“	Kühlen	PTO	kW	0,000	
		Heizen	PTO	kW	0,012	
Kühlung	Cdc (Absinken Kühlung)			0,25		
Heizen	Cdh (Absinken Heizen)			0,25		
Kühlfunktion inklusiv				Ja		
Heizfunktion inklusiv				Ja		
Durchschnittliches Klima inklusiv				Ja		
Kalte Saison inklusiv				Nein		
Warme Saison inklusiv				Nein		
Eco-Labellogo				Nein		

(1)Nennkühlleistungen basieren auf: Innentemperatur: 27 °C TK, 19 °C FK; Außentemperatur: 35 °C TK; äquivalente Länge Kältemittelleitung: 5 m; Niveauunterschied: 0 m. |

(2)Nennheizleistungen basieren auf: Innentemperatur: 20°C TK; Außentemperatur: 7°C TK, 6°C FK; äquivalente Kältemittel-Leitungslänge: 5 m; Niveauunterschied: 0 m. |

Siehe separate Zeichnung für den Betriebsbereich |

Siehe separate Zeichnung für die elektrischen Daten

## 2 Specifications

### 1 - 1 RZASG-MV1

Leistung und Leistungsaufnahme				FVA71A + RZASG71MV1	FVA100A + RZASG100MV1	FVA125A + RZASG125MV1	FVA140A + RZASG140MV1
Kühlleistung	Nom.	kW	6,80 (1)	9,50 (1)	12,1 (1)	13,4 (1)	
Heizleistung	Nom.	kW	7,50 (2)	10,8 (2)	13,5 (2)	15,5 (2)	
Raumkühlen	Energieeffizienzklasse		A+		-		
	Leistung Pdesign	kW	6,80	9,50	12,1	13,4	
	SEER		5,83	5,72	5,52	5,63	
	η <sub>s,c</sub>	%	-	-	218	222	
	Jährlicher Energieverbrauch	kWh/a	408	581	1.314	1.428	
Raumheizen (Durchschnittliches Klima)	Energieeffizienzklasse		A+		-		
	Leistung Pdesign	kW	4,50	6,00		7,80	
	SCOP/A		4,04	3,83	3,64	3,81	
	SCOPnet/A		4,04	3,83	3,64	3,81	
	η <sub>s,h</sub>	%	-	-	143	149	
	Jährlicher Energieverbrauch	kWh/a	1.559	2.193	2.308	2.866	
	Erforderliche Reserve-Heizleistung bei Auslegungsbedingungen	kW	0,00				
Raumkühlen	Bedingung A (35 °C - 27/19)	Pdc	6,80	9,50	12,10	13,40	
		EERd	3,38	3,20	2,47	2,62	
		Leistungsaufnahme	2,01	2,97	4,90	5,12	
	Bedingung B (30 °C - 27/19)	Pdc	5,02	7,00	8,92	9,88	
		EERd	5,07	5,01	4,31	4,52	
		Leistungsaufnahme	0,99	1,40	2,07	2,19	
	Bedingung C (25 °C - 27/19)	Pdc	3,23	4,50	5,74	6,35	
		EERd	7,08	6,78	6,26	6,51	
		Leistungsaufnahme	0,46	0,66	0,92	0,98	
	Bedingung D (20 °C - 27/19)	Pdc	2,77	3,00	3,07	3,76	
		EERd	9,12	8,25	9,54	8,88	
		Leistungsaufnahme	0,30	0,36	0,32	0,42	
Raumheizen (Durchschnittliches Klima)	TOL	Tol (Temperaturbetriebsgrenze)	-10				
		Pdh (deklarierte Heizleistung)	4,50	6,00		7,80	
		COPd (deklariertes COP)	2,26	2,46	2,37	1,99	
		Leistungsaufnahme	1,99	2,44	2,53	3,93	
	TBivalent	Tbiv (bivalent temperature)	-10				
		Pdh (deklarierte Heizleistung)	4,50	6,00		7,80	
		COPd (deklariertes COP)	2,26	2,46	2,37	1,99	
		Leistungsaufnahme	1,99	2,44	2,53	3,93	
	Bedingung A (-7 °C)	Pdh (deklarierte Heizleistung)	3,98	5,31	5,30	6,90	
		COPd (deklariertes COP)	2,55	2,70	2,60	2,38	
Raumheizen (Durchschnittliches Klima)	Bedingung A (-7 °C)	Leistungsaufnahme	1,56	1,97	2,04	2,90	
	Bedingung B (2 °C)	Pdh (deklarierte Heizleistung)	2,42	3,23		4,20	
		COPd (deklariertes COP)	4,05	3,72	3,51	3,90	
		Leistungsaufnahme	0,60	0,87	0,92	1,08	
	Bedingung C (7 °C)	Pdh (deklarierte Heizleistung)	2,01	2,20	2,19	3,47	
		COPd (deklariertes COP)	5,41	4,81	4,57	4,99	
		Leistungsaufnahme	0,37	0,46	0,48	0,70	
	Bedingung D (12 °C)	Pdh (deklarierte Heizleistung)	2,37	2,58	2,57	4,07	
		COPd (deklariertes COP)	6,72	5,82	5,60	6,10	
		Leistungsaufnahme	0,35	0,44	0,46	0,67	
Energieverbrauch in Betriebsarten „Nicht aktiv“	Modus	Kühlen PCK	kW	0,000			
	„Kurbelwannenheizung“	Heizen PCK	kW	0,000			
	Modus	Kühlen POFF	kW	0,012			
	„AUS“	Heizen POFF	kW	0,012			
	Modus	Kühlen PSB	kW	0,012			
	„Stand-by“	Heizen PSB	kW	0,012			
	Modus	Kühlen PTO	kW	0,000			
	„Thermostat AUS“	Heizen PTO	kW	0,012			
Kennzeichnung, ob die Heizung mit einer Zusatzheizung ausgestattet ist (Einzelsplit-Anwendung)				-	Nein		

## 2 Specifications

### 1 - 1 RZASG-MV1

**2**

Leistung und Leistungsaufnahme		FVA71A + RZASG71MV1	FVA100A + RZASG100MV1	FVA125A + RZASG125MV1	FVA140A + RZASG140MV1
Zusatzheizung (Einzelsplit-Anwendung)	Reser- veleis- tung	Heizen	elbu	kW	
Kühlung	Cdc (Absinken)	Kühlung		0,0	
Heizen	Cdh (Absinken)	Heizen		0,25	
Kühlfunktion	inklusive			Ja	
Heizfunktion	inklusive			Ja	
Durchschnittliches	Klima	inklusive		Ja	
Kalte Saison	inklusive			Nein	
Warme Saison	inklusive			Nein	
Eco-Labellogo				Nein	

(1) Nennkühlleistungen basieren auf: Innentemperatur: 27 °C TK, 19 °C FK; Außentemperatur: 35 °C TK; äquivalente Länge Kältemittelleitung: 5 m; Niveauunterschied: 0 m. |

(2) Nennheizleistungen basieren auf: Innentemperatur: 20 °C TK; Außentemperatur: 7 °C TK, 6 °C FK; äquivalente Kältemittel-Leitungslänge: 5 m; Niveauunterschied: 0 m. |

Siehe separate Zeichnung für den Betriebsbereich |

Siehe separate Zeichnung für die elektrischen Daten



# 4 Zubehör

## 4 - 1 Zubehör

4

**AZAS-MV1**
**AZAS-MY1**
**RZAG-MV1**
**RZAG-MY1**

Verfügbare Optionen für RZAG Modelle

**RZASG-MV1**
**RZASG-MY1**

Option		Options-Kit			
		RZAG71M7V1B RZAG71M7Y1B	RZAG100M7V1B RZAG100M7Y1B	RZAG125M7V1B RZAG125M7Y1B	RZAG140M7Y1B RZAG140M7V1B
Bodenwannenheizung		EKBPH140L7			
Kältemittel-Zweigleitungen	Zwillings-	KHRQ(M)58T			
	Dreifach-	-	KHRQ(M)58H		
	Doppelzwillings-	-	KHRQ(M)58T (3x)		
Bedarfsadapter-Bausatz		SB.KRP58M52			

Verfügbare Optionen für RZASG Modelle

Option		Options-Kit			
		RZASG71M2V1B	RZASG100M7V1B RZASG100M7Y1B	RZASG125M7V1B RZASG125M7Y1B	RZASG140M7V1B RZASG140M7Y1B
Bodenwannenheizung		-			
Kältemittel-Zweigleitungen	Zwillings-	KHRQ(M)58T			
	Dreifach-	-	KHRQ(M)58H		
	Doppelzwillings-	-	KHRQ(M)58T (3x)		
Bedarfsadapter-Bausatz		SB.KRP58M52			

**3D108867**



# 6 Leistungstabellen

## 6 - 1 Kühl-/Heizleistungstabellen

### RZASG71MV1

Kühlen

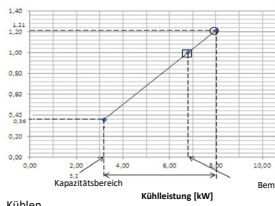

Heizen

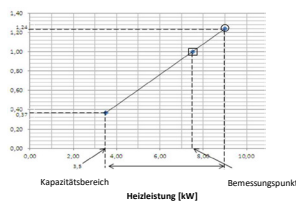

AFR: Luftdurchsatz [m<sup>3</sup>/min]  
 BF: Bypassfaktor  
 EWB: Eingangs-Feuchttemperatur (°C TK)  
 EDB: Eingangs-Trockentemperatur (°C FK)  
 TC: Maximale Kühl-/Heizleistung [kW]  
 SHC: Sensible Wärmeleistung [kW]  
 CPI: Leistungsaufnahmekoeffizient  
 PI: Leistungsaufnahme [kW]  
 Kompressor + Innen- und Außenventilatorenmotoren

Kühlen

Innen	Außentemperatur (°C DB)																
	25				30				35				40				
	TC	SHC	CPI	PI	TC	SHC	CPI	PI	TC	SHC	CPI	PI	TC	SHC	CPI	PI	
[°C WB]	[°C DB]	kW		kW		kW		kW		kW		kW		kW		kW	
16.0	22	7.29	4.95	0.92	7.28	4.99	1.08	7.50	5.21	1.10	7.20	5.06	1.32	-	-	-	-
18.0	25	8.37	5.48	1.00	8.11	5.32	1.14	7.83	5.59	1.21	7.52	5.34	1.34	-	-	-	-
19.0	27	8.54	5.41	1.01	8.28	5.31	1.11	8.00	5.38	1.21	7.68	5.03	1.34	-	-	-	-
19.5	27	8.63	5.40	1.01	8.37	5.30	1.11	8.08	5.37	1.21	7.76	5.03	1.34	-	-	-	-
22.0	30	9.07	5.33	1.03	8.80	5.23	1.12	8.51	5.17	1.22	8.18	4.97	1.35	-	-	-	-
24.0	32	9.42	5.25	1.03	9.15	5.16	1.13	8.85	5.05	1.23	8.51	4.90	1.36	-	-	-	-

Heizen

Innen	Außentemperatur (°C WB)																
	-15				-10				-5				0				
	TC	CPI	TC	CPI	TC	CPI	TC	CPI	TC	CPI	TC	CPI	TC	CPI	TC	CPI	
[°C DB]	[°C WB]	kW		kW		kW		kW		kW		kW		kW		kW	
16	5.14	0.89	5.68	0.94	6.22	0.98	6.76	1.03	7.30	1.07	7.84	1.12	8.40	1.16	8.97	1.21	
18	5.34	0.92	5.87	0.97	6.41	1.02	6.96	1.07	7.52	1.12	8.08	1.17	8.64	1.22	9.20	1.26	
20	5.13	0.86	5.67	1.01	6.20	1.06	6.73	1.11	7.26	1.16	7.79	1.21	8.32	1.26	8.85	1.31	
21	5.13	0.98	5.66	1.03	6.20	1.08	6.73	1.13	7.26	1.19	7.79	1.24	8.32	1.29	8.85	1.34	
22	5.12	0.99	5.66	1.04	6.19	1.10	6.73	1.15	7.26	1.21	7.79	1.26	8.32	1.31	8.85	1.36	
24	5.12	1.03	5.65	1.09	6.19	1.14	6.72	1.20	7.26	1.26	7.79	1.31	8.32	1.36	8.85	1.41	

Hinweise

- Die angegebenen Bemessungswerte sind Netto-Kapazitäten, die einen Abzug für die Wärme des Motors des Innenventilators enthalten.  
 □ = Maximum bei Standardbedingungen  
 ○ = Nennleistung und Nenn-Leistungsaufnahmekoeffizient  
 Die max. Leistung ist jedoch nur für Normalbedingungen gewährleistet.
- SHC gilt für Innengeräte EWB & EDB.  
 SHC für andere Trockentemperaturen = SHC + SHC\*  
 SHC\* = SHC Korrektur für andere Trockentemperaturen  
 = 0.02 x AFR (m<sup>3</sup>/min) x (1-BF) x (DB\* - EDB)
- Die oben aufgeführten Leistungen gelten für folgende Bedingungen:  
 Außenluft: 85% RH  
 Die Umgebungsbedingungen im Freien für die Nennleistung im Heizbetrieb sind jedoch 7°C DB / 6°C WB.  
 Entsprechende Kältemittelrohrlänge: 5.0 m  
 Höhenunterschied: 0m
- CPI ist ein prozentualer Wert des Nennwerts, der 1.00 beträgt.
- Die Fehlerrate für diesen Wert beträgt weniger als 5% und hängt vom Innengerättyp ab.
- Die Heizleistung berücksichtigt den Rückgang, der bei Abtaubetrieb auftritt.
- Luftdurchsatz und Bypassfaktor sind in der Tabelle angegeben.
- Die Nenn-Leistungsaufnahme für die einzelnen Modelle ist in der nachfolgenden Tabelle angegeben.

Paar	FCAG71B	FAA71B	FVA71A	FHA71A	FUA71A	FBA71A
AFR	15.3	18.0	20.5	23.0	23.0	18.0
(BF)	(0.14)	(0.16)	(0.16)	(0.13)	(0.24)	(0.13)

Zwillings-	FCAG35B X 2	FHA35A X 2	FFA35A X 2	FDXM35F3 X 2	FBA35A X 2	FNA35A X 2
AFR	12.5 x 2	14.0 x 2	10.0 x 2	8.7 x 2	15.0 x 2	8.7 x 2
(BF)	(0.4 x 2)	(0.17 x 2)	(0.25 x 2)	(0.17 x 2)	(0.08 x 2)	(0.17 x 2)

Paar	FCAG71B	FAA71B	FVA71A	FHA71A	FUA71A	FBA71A
Kühlen	2.11	2.00	2.01	1.78	1.77	1.93
Heizen	2.01	2.09	2.02	2.00	1.93	1.93

Zwillings-	FCAG35B X 2	FHA35A X 2	FFA35A X 2	FDXM35F3 X 2	FBA35A X 2	FNA35A X 2
Kühlen	1.81	1.47	2.08	1.77	1.78	1.77
Heizen	1.96	1.62	1.59	2.02	1.69	2.02

3D112144C

### RZASG100MV1

### RZASG100MY1

Kühlen

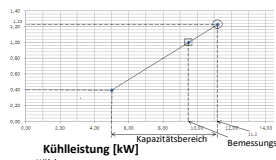

Heizen

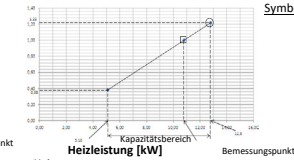

Symbole

AFR: Luftdurchsatz [m<sup>3</sup>/min]  
 BF: Bypassfaktor  
 EWB: Eingangs-Feuchttemperatur (°C TK)  
 EDB: Eingangs-Trockentemperatur (°C FK)  
 TC: Maximale Kühl-/Heizleistung [kW]  
 SHC: Sensible Wärmeleistung [kW]  
 CPI: Leistungsaufnahmekoeffizient  
 PI: Leistungsaufnahme [kW]  
 Kompressor + Innen- und Außenventilatorenmotoren

Innen	Außentemperatur (°C DB)																
	25				30				35				40				
	TC	SHC	CPI	PI	TC	SHC	CPI	PI	TC	SHC	CPI	PI	TC	SHC	CPI	PI	
[°C WB]	[°C DB]	kW		kW		kW		kW		kW		kW		kW		kW	
16.0	22	11.2	7.61	1.01	10.8	7.44	1.11	10.5	7.59	1.22	10.1	7.28	1.32	-	-	-	-
18.0	25	11.8	7.69	1.01	11.4	7.46	1.12	11.0	7.57	1.25	10.5	7.09	1.33	-	-	-	-
19.0	27	12.0	7.57	1.02	11.6	7.44	1.12	11.2	7.56	1.23	10.8	7.04	1.33	-	-	-	-
19.5	27	12.1	7.59	1.02	11.7	7.37	1.13	11.4	7.54	1.23	10.9	7.04	1.34	-	-	-	-
22.0	30	12.8	7.52	1.02	12.4	7.36	1.13	11.9	7.16	1.24	11.5	7.03	1.35	-	-	-	-
24.0	32	13.3	7.42	1.03	12.9	7.27	1.14	12.4	7.08	1.25	12.0	6.91	1.36	-	-	-	-

Hinweise

- Die angegebenen Bemessungswerte sind Netto-Kapazitäten, die einen Abzug für die Wärme des Motors des Innenventilators enthalten.  
 □ = Maximum bei Standardbedingungen  
 ○ = Nennleistung und Nenn-Leistungsaufnahmekoeffizient  
 Die max. Leistung ist jedoch nur für Normalbedingungen gewährleistet.
- SHC gilt für Innengeräte EWB & EDB.  
 SHC für andere Trockentemperaturen = SHC + SHC\*  
 SHC\* = SHC Korrektur für andere Trockentemperaturen  
 = 0.02 x AFR (m<sup>3</sup>/min) x (1-BF) x (DB\* - EDB)
- Die oben aufgeführten Leistungen gelten für folgende Bedingungen:  
 Außenluft: 85% RH  
 Die Umgebungsbedingungen im Freien für die Nennleistung im Heizbetrieb sind jedoch 7°C DB / 6°C WB.  
 Entsprechende Kältemittelrohrlänge: 5.0 m  
 Höhenunterschied: 0m
- CPI ist ein prozentualer Wert des Nennwerts, der 1.00 beträgt.
- Die Fehlerrate für diesen Wert beträgt weniger als 5% und hängt vom Innengerättyp ab.
- Die Heizleistung berücksichtigt den Rückgang, der bei Abtaubetrieb auftritt.
- Luftdurchsatz und Bypassfaktor sind in der Tabelle angegeben.
- Die Nenn-Leistungsaufnahme für die einzelnen Modelle ist in der nachfolgenden Tabelle angegeben.

Innen	Außentemperatur (°C DB)																
	-15.0				-10.0				-5.0				0.0				
	TC	CPI	TC	CPI	TC	CPI	TC	CPI	TC	CPI	TC	CPI	TC	CPI	TC	CPI	
[°C WB]	[°C DB]	kW		kW		kW		kW		kW		kW		kW		kW	
16	8.89	0.93	9.46	0.99	10.1	1.02	10.6	1.06	11.2	1.10	11.8	1.14	12.4	1.18	13.0	1.22	
18	9.09	0.97	9.66	1.03	10.3	1.07	10.8	1.11	11.4	1.15	12.0	1.19	12.6	1.23	13.2	1.26	
20	8.87	1.01	9.43	1.07	10.0	1.11	10.5	1.14	11.0	1.18	11.6	1.22	12.2	1.26	12.8	1.30	
21	8.86	1.04	9.42	1.09	10.0	1.13	10.5	1.16	11.0	1.20	11.6	1.24	12.2	1.28	12.8	1.32	
22	8.85	1.04	9.42	1.10	10.0	1.14	10.5	1.18	11.0	1.22	11.6	1.26	12.2	1.30	12.8	1.34	
24	8.84	1.08	9.41	1.16	10.0	1.19	10.5	1.23	11.0	1.27	11.6	1.31	12.2	1.35	12.8	1.38	

Paar	FCAG100B	FAA100B	FVA100A	FHA100A	FUA100A	FBA100A
AFR	22.8	26.0	28.0	28.0	31.0	29.0
(BF)	(0.17)	(0.10)	(0.20)	(0.09)	(0.20)	(0.03)

Zwillings-	FCAG50B X 2	FHA50A9 X 2	FFA50A9 X 2	FDXM50F9 X 2	FBA50A9 X 2	FNA50A9 X 2
AFR	12.6 x 2	15.0 x 2	12.0 x 2	15.8 x 2	15.0 x 2	16.0 x 2
(BF)	(0.22 x 2)	(0.18 x 2)	(0.16 x 2)	(0.11 x 2)	(0.13 x 2)	(0.12 x 2)

Dreifach-	FCAG35B X 3	FHA35A9 X 3	FFA35A9 X 3	FDXM35F9 X 3	FBA35A9 X 3	FNA35A9 X 3
AFR	12.5 x 3	14.0 x 3	10.0 x 3	8.7 x 3	15.0 x 3	8.7 x 3
(BF)	(0.4 x 3)	(0.17 x 3)	(0.25 x 3)	(0.17 x 3)	(0.08 x 3)	(0.17 x 3)

Paar	FCAG100B	FAA100B	FVA100A	FHA100A	FUA100A	FBA100A
Kühlen	2,92	3,52	2,97	2,97	2,97	2,97
Heizen	2,92	2,85	2,43	2,86	2,85	2,26

Zwillings-	FCAG50B X 2	FHA50A9 X 2	FFA50A9 X 2	FDXM50F9 X 2	FBA50A9 X 2	FNA50A9 X 2
Kühlen	2,57	2,97	3,39	2,44	2,86	2,44
Heizen	2,37	2,23	2,33	2,41	2,19	2,23

Dreifach-	FCAG35B X 3	FHA35A9 X 3	FFA35A9 X 3	FDXM35F9 X 3	FBA35A9 X 3	FNA35A9 X 3
Kühlen	2,32	2,16	2,71	2,57	2,65	2,57
Heizen	2,84	2,77	2,14	2,26	1,99	2,31

3D112145E

# 6 Leistungstabellen

## 6 - 1 Kühl-/Heizleistungstabellen

### RZASG125MV1 RZASG125MY1

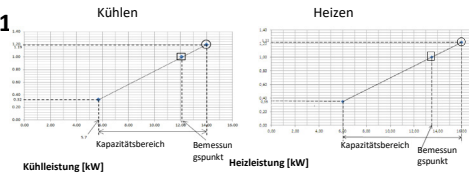

**Symbole**

- AFR: Luftdurchsatz [m³/min]
- BF: Bypassfaktor
- EWB: Eingangs-Feuchttemperatur [°C TK]
- EDB: Eingangs-Trockentemperatur [°C FK]
- TC: Maximale Kühl-/Heizleistung [kW]
- SHC: Sensible Wärmeleistung [kW]
- CPI: Leistungsaufnahmekoeffizient
- PI: Leistungsaufnahme [kW]

Innen	Außen	Kühlleistung [kW]						Heizleistung [kW]					
		TC	SHC	CPI	TC	SHC	CPI	TC	SHC	CPI	TC	SHC	CPI
125	25	14,0	13,0	0,92	13,0	11,9	1,00	13,0	11,9	1,00	13,0	11,9	1,00
125	20	14,0	13,0	0,92	13,0	11,9	1,00	13,0	11,9	1,00	13,0	11,9	1,00
125	15	14,0	13,0	0,92	13,0	11,9	1,00	13,0	11,9	1,00	13,0	11,9	1,00
125	10	14,0	13,0	0,92	13,0	11,9	1,00	13,0	11,9	1,00	13,0	11,9	1,00
125	5	14,0	13,0	0,92	13,0	11,9	1,00	13,0	11,9	1,00	13,0	11,9	1,00

Innen	Außen	Kühlleistung [kW]						Heizleistung [kW]					
		TC	SHC	CPI	TC	SHC	CPI	TC	SHC	CPI	TC	SHC	CPI
125	25	14,0	13,0	0,92	13,0	11,9	1,00	13,0	11,9	1,00	13,0	11,9	1,00
125	20	14,0	13,0	0,92	13,0	11,9	1,00	13,0	11,9	1,00	13,0	11,9	1,00
125	15	14,0	13,0	0,92	13,0	11,9	1,00	13,0	11,9	1,00	13,0	11,9	1,00
125	10	14,0	13,0	0,92	13,0	11,9	1,00	13,0	11,9	1,00	13,0	11,9	1,00
125	5	14,0	13,0	0,92	13,0	11,9	1,00	13,0	11,9	1,00	13,0	11,9	1,00

**Hinweise**

- Die angegebenen Bemessungswerte sind Netto-Kapazitäten, die einen Abzug für die Wärme des Motors des Innenventilators enthalten.
- = Maximum bei Standardbedingungen
  - = Nennleistung und Nenn-Leistungsaufnahmekoeffizient
 Die max. Leistung ist jedoch nur für Normalbedingungen gewährleistet.
- SHC gilt für Innengeräte EWB & EDB.  
SHC für andere Trockentemperaturen = SHC + SHC\*  
SHC\* = SHC Korrektur für andere Trockentemperaturen  
= 0,02 x AFR (m³/min) x (1-BF) x (DB\* - EDB)
- Die oben aufgeführten Leistungen gelten für folgende Bedingungen:  
Außenluft: 85% RH  
Die Umgebungsbedingungen im Freien für die Nennleistung im Heizbetrieb sind jedoch 7°C DB / 6°C WB.  
Entsprechende Kältemittelrohrlänge: 5,0 m
- Höhenunterschied: 0m  
5. CPI ist ein prozentualer Wert des Nennwerts, der 1,00 beträgt.
- Die Fehlerrate für diesen Wert beträgt weniger als 5% und hängt vom Innengerättyp ab.
- Die Heizleistung berücksichtigt den Rückgang, der bei Abtaubetrieb auftritt.
- Luftdurchsatz und Bypassfaktor sind in der Tabelle angegeben.
- Die Nenn-Leistungsaufnahme für die einzelnen Modelle ist in der nachfolgenden Tabelle angegeben.

Paar	Außen-temperatur [°C DB]						
	-15,0	-10,0	-5,0	0,0	6,0	10,0	
Kühlen	AFR	26,0	39,0	28,0	31,0	32,5	34,0
	(BF)	(0,21)	(0,16)	(0,16)	(0,14)	(0,19)	(0,06)
Zwillings-	FCAG60B X 2	FHA60A X 2	FFA60A X 2	FDXM60F3 X 2	FBA60A X 2	FNAG60A X 2	
	AFR	13,6 x 2	19,5 x 2	14,5 x 2	16,0 x 2	18,0 x 2	16,0 x 2
Dreifach-	FCAG50B X 3	FHA50A X 3	FFA50A X 3	FDXM50F3 X 3	FBA50A X 3	FNAG50A X 3	
	AFR	12,6 x 3	15,0 x 3	12,0 x 3	15,8 x 3	15,0 x 3	16,0 x 3
Doppelzwillings-	FCAG35B X 4	FHA35A X 4	FFA35A X 4	FDXM35F3 X 4	FBA35A X 4	FNAG35A X 4	
	AFR	12,5 x 4	14,0 x 4	10,0 x 4	8,7 x 4	15,0 x 4	8,7 x 4

3D112146B

### RZASG140MV1 RZASG140MY1

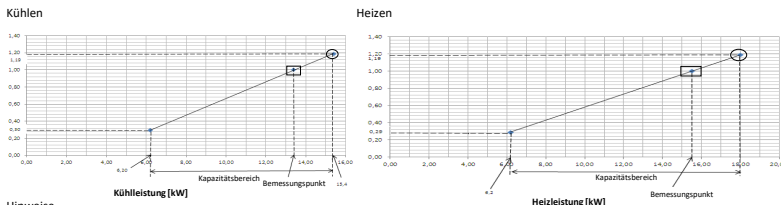

**Hinweise**

- Die angegebenen Bemessungswerte sind Netto-Kapazitäten, die einen Abzug für die Wärme des Motors des Innenventilators enthalten.
- = Maximum bei Standardbedingungen
  - = Nennleistung und Nenn-Leistungsaufnahmekoeffizient
 Die max. Leistung ist jedoch nur für Normalbedingungen gewährleistet.
- SHC gilt für Innengeräte EWB & EDB.  
SHC für andere Trockentemperaturen = SHC + SHC\*  
SHC\* = SHC Korrektur für andere Trockentemperaturen  
= 0,02 x AFR (m³/min) x (1-BF) x (DB\* - EDB)
- Die oben aufgeführten Leistungen gelten für folgende Bedingungen:  
Außenluft: 85% RH  
Die Umgebungsbedingungen im Freien für die Nennleistung im Heizbetrieb sind jedoch 7°C DB / 6°C WB  
Entsprechende Kältemittelrohrlänge: 5,0 m  
Höhenunterschied: 0m
5. CPI ist ein prozentualer Wert des Nennwerts, der 1,00 beträgt.
- Die Fehlerrate für diesen Wert beträgt weniger als 5% und hängt vom Innengerättyp ab.
- Die Heizleistung berücksichtigt den Rückgang, der bei Abtaubetrieb auftritt.
- Luftdurchsatz und Bypassfaktor sind in der Tabelle angegeben.
- Die Nenn-Leistungsaufnahme für die einzelnen Modelle ist in der nachfolgenden Tabelle angegeben.

Innen	Außen	Außen-temperatur [°C DB]											
		25			30			35			40		
		TC	SHC	CPI	TC	SHC	CPI	TC	SHC	CPI	TC	SHC	CPI
140	25	16,2	15,5	0,98	15,5	14,5	1,00	15,5	14,5	1,00	15,5	14,5	1,00
140	20	16,2	15,5	0,98	15,5	14,5	1,00	15,5	14,5	1,00	15,5	14,5	1,00
140	15	16,2	15,5	0,98	15,5	14,5	1,00	15,5	14,5	1,00	15,5	14,5	1,00
140	10	16,2	15,5	0,98	15,5	14,5	1,00	15,5	14,5	1,00	15,5	14,5	1,00
140	5	16,2	15,5	0,98	15,5	14,5	1,00	15,5	14,5	1,00	15,5	14,5	1,00

**Symbole**

- AFR: Luftdurchsatz [m³/min]
- BF: Bypassfaktor
- EWB: Eingangs-Feuchttemperatur [°C TK]
- EDB: Eingangs-Trockentemperatur [°C FK]
- TC: Maximale Kühl-/Heizleistung [kW]
- SHC: Sensible Wärmeleistung [kW]
- CPI: Leistungsaufnahmekoeffizient
- PI: Leistungsaufnahme [kW]

Paar	Außen-temperatur [°C DB]						
	-15	-10	-5	0			
Kühlen	AFR	26,0	30,0	34,0	34,0		
	(BF)	(0,23)	(0,18)	(0,17)	(0,06)		
Zwillings-	FCAG71B X 2	FAA71A X 2	FHA71A X 2	FUA71A X 2	FBA71A X 2	FNAG71A X 2	
	AFR	15,3 x 2	18,0 x 2	20,5 x 2	23,0 x 2	18,0 x 2	18,0 x 2
Dreifach-	FCAG50B X 3	FHA50A X 3	FFA50A X 3	FDXM50F3 X 3	FBA50A X 3	FNAG50A X 3	
	AFR	12,6 x 3	15,0 x 3	12,0 x 3	15,8 x 3	15,0 x 3	16,0 x 3
Doppelzwillings-	FCAG35B X 4	FHA35A X 4	FFA35A X 4	FDXM35F3 X 4	FBA35A X 4	FNAG35A X 4	
	AFR	12,5 x 4	14,0 x 4	10,0 x 4	8,7 x 4	15,0 x 4	8,7 x 4

3D112147C

# 6 Leistungstabellen

## 6 - 2 Leistungs-Korrekturfaktor

RZASG-MV1  
RZASG-MY1

6

Leistung in Abhängigkeit von der bauseitigen Rohrleitungslänge

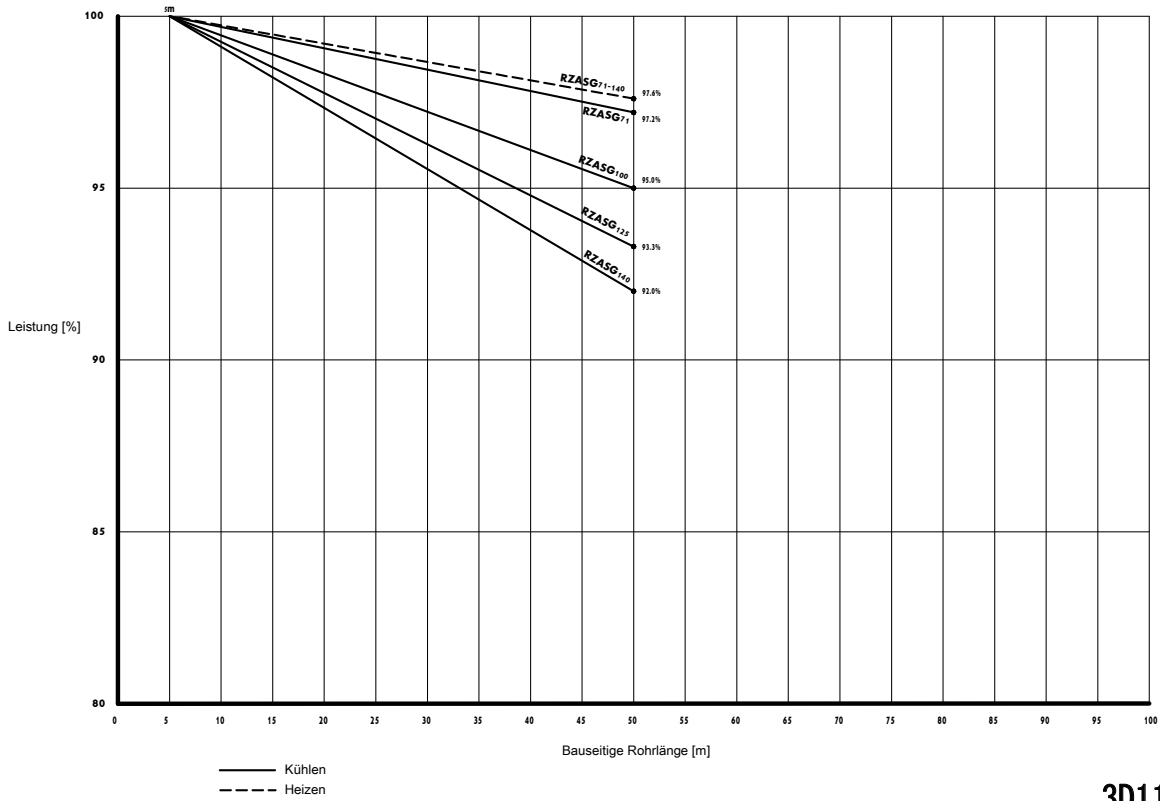

3D112163

# 7 Abmessungszeichnungen

## 7 - 1 Abmessungszeichnungen

**AZAS71MV1  
RZASG71MV1**

4 Bohrungen für Ankerschrauben  
M12

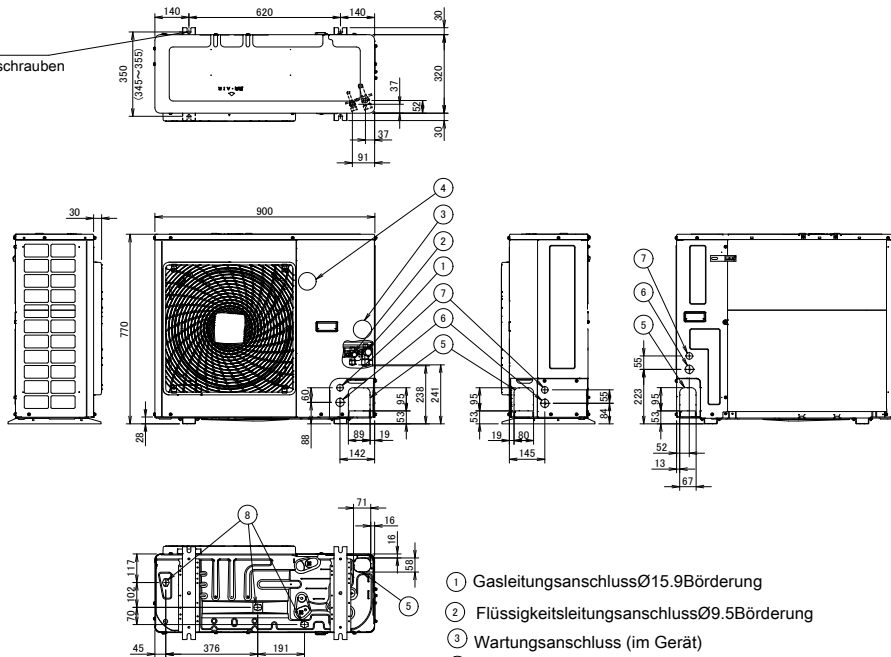

- ① GasleitungsanschlussØ15.9Börderung
- ② FlüssigkeitsleitungsanschlussØ9.5Börderung
- ③ Wartungsanschluss (im Gerät)
- ④ Elektroanschluss und Erdungsklemme M5 (im Schaltkasten)
- ⑤ Einlass der Kältemittelleitung
- ⑥ Durchführung für Stromversorgungsleitungen (Durchbruchöffnung Ø34)
- ⑦ Durchführung für Steuerungsleitungen (Durchbruchöffnung Ø27)
- ⑧ Entleerungsauslass

3D110013

**AZAS100-140MV1**

**AZAS-MY1**

**RZAG71MV1**

**RZAG71MY1**

**RZASG100-140MV1**

**RZASG-MY1**

4 Bohrungen für Ankerschrauben  
M12

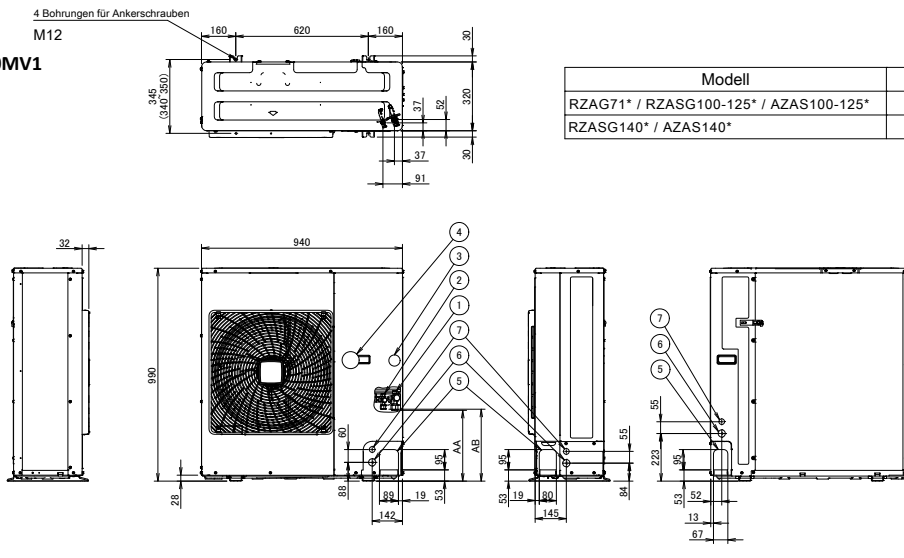

Modell	AA	AB
RZAG71* / RZASG100-125* / AZAS100-125*	331	337
RZASG140* / AZAS140*	414	420

- ① GasleitungsanschlussØ15.9Börderung
- ② FlüssigkeitsleitungsanschlussØ9.5Börderung
- ③ Wartungsanschluss (im Gerät)
- ④ Elektroanschluss und Erdungsklemme M5 (im Schaltkasten)
- ⑤ Einlass der Kältemittelleitung
- ⑥ Durchführung für Stromversorgungsleitungen (Durchbruchöffnung Ø34)
- ⑦ Durchführung für Steuerungsleitungen (Durchbruchöffnung Ø27)
- ⑧ Entleerungsauslass

3D110011

# 8 Masseschwerpunkt

## 8 - 1 Massenschwerpunkt

8

**AZAS71MV1**  
**RZASG71MV1**

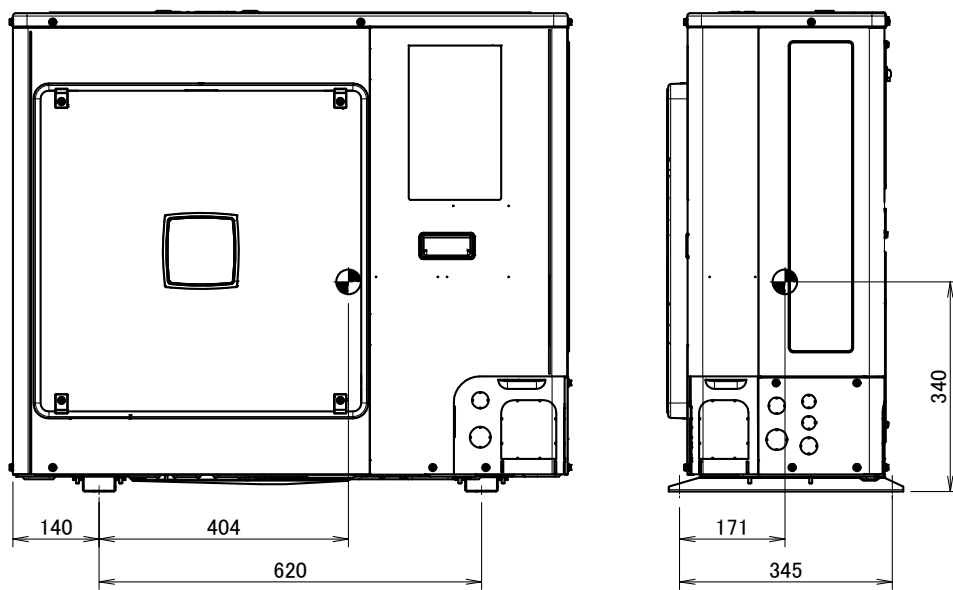

**4D110027**

## 8 Masseschwerpunkt

### 8 - 1 Massenschwerpunkt

**AZAS100-140MV1**

**AZAS-MY1**

**RZAG71MV1**

**RZAG71MY1**

**RZASG100-140MV1**

**RZASG-MY1**

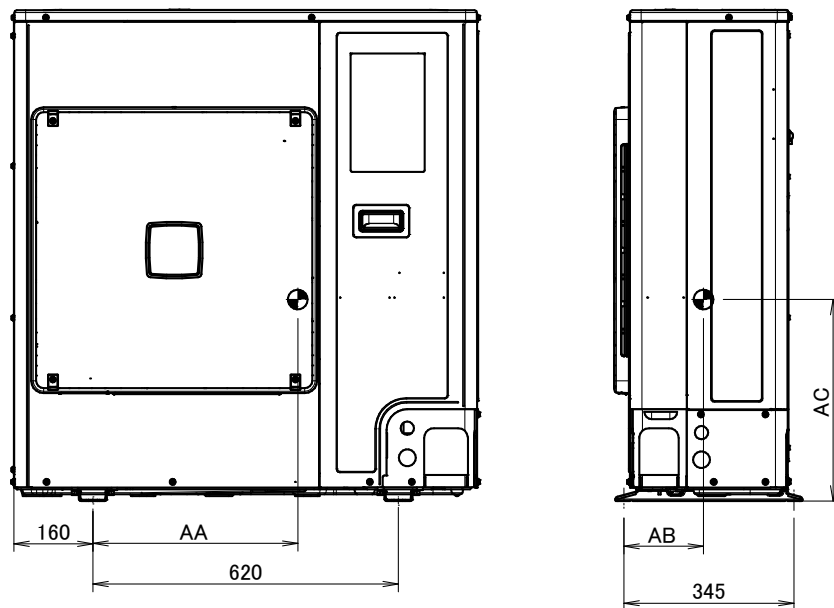

Modell	AA	AB	AC
RZAG71M7V*	414	163	407
RZAG71M7Y*	432	137	407
RZASG100-125M7V* / AZAS100-125M7V*	425	181	422
RZASG100-125M7Y* / AZAS100-125M7Y*	414	156	417
RZASG140M7V* / AZAS140M7V*	414	161	423
RZASG140M7Y* / AZAS140M7Y*	416	151	418

**4D110025**

# 9 Kältemittelkreislauf

## 9 - 1 Kältemittelkreisläufe

9

AZAS-MV1  
 AZAS-MY1  
 RZAG-MV1  
 RZAG-MY1  
 RZASG-MV1  
 RZASG-MY1

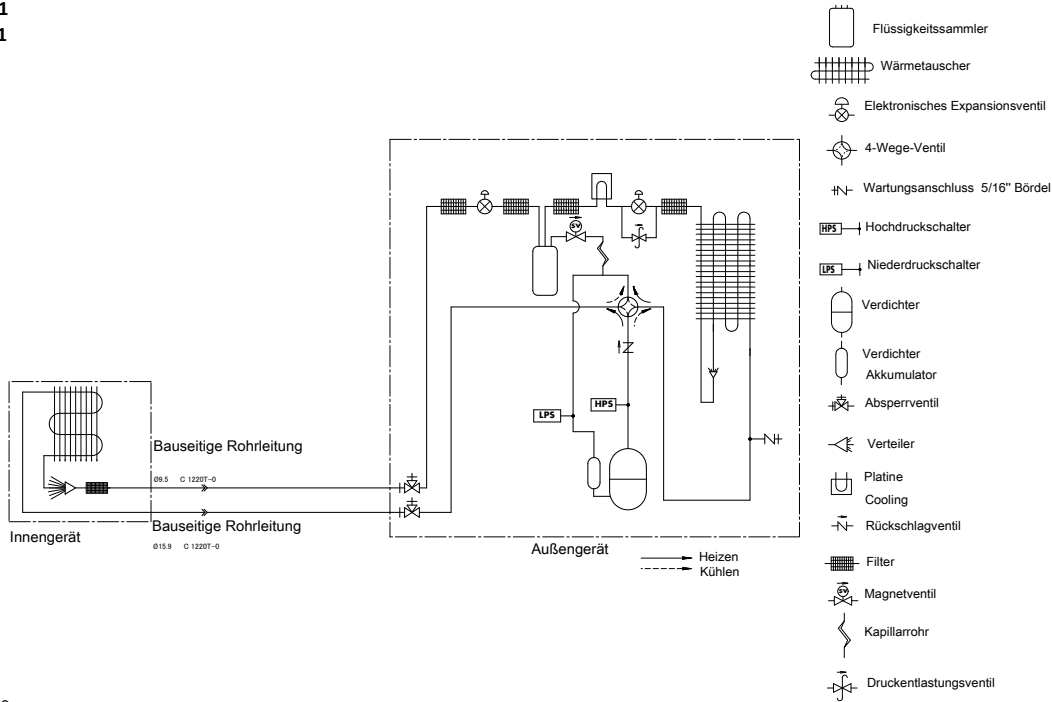

Hinweise

- Die Rohrleitungen zwischen Verzweigung und den Innengeräten müssen dieselbe Größe wie die Innenanschlüsse haben.

3D108855A

# 9 Kältemittelkreislauf

## 9 - 2 Kältemittelkreislauf Twin-Anwendung

**RZAG-MV1**  
**RZAG-MY1**  
**RZASG-MV1**  
**RZASG-MY1**

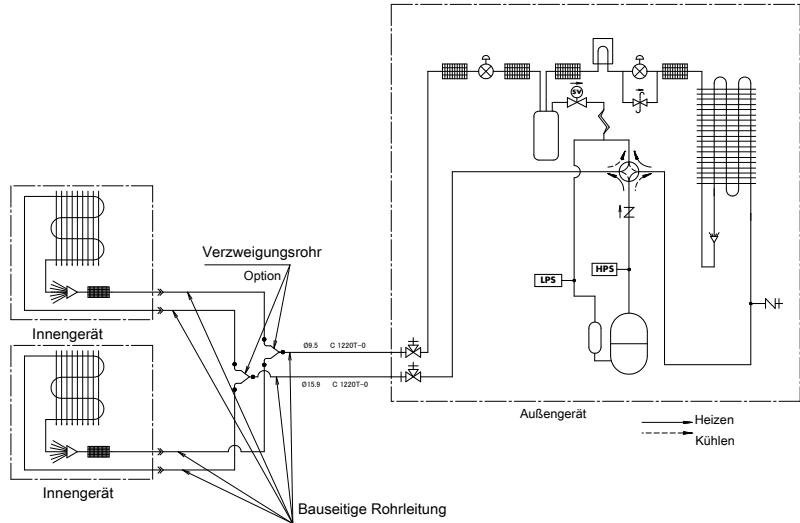

- Flüssigkeitssammler
- Wärmetauscher
- Elektronisches Expansionsventil
- 4-Wege-Ventil
- Wartungsanschluss 5/16" Bördel
- Hochdruckschalter
- Niederdruckschalter
- Verdichter
- Verdichter Akkumulator
- Absperrventil
- Verteiler
- Platine
- Cooling
- Rückschlagventil
- Filter
- Magnetventil
- Kapillarrohr
- Druckentlastungsventil

**Hinweise**

1. Die Rohrleitungen zwischen Verzweigung und den Innengeräten müssen dieselbe Größe wie die Innenanschlüsse haben.

**3D108856A**

# 9 Kältemittelkreislauf

## 9 - 3 Kältemittelkreislauf Triple-Anwendung

9

**RZAG100-140MV1**  
**RZAG100-140MY1**  
**RZASG100-140MV1**  
**RZASG-MY1**

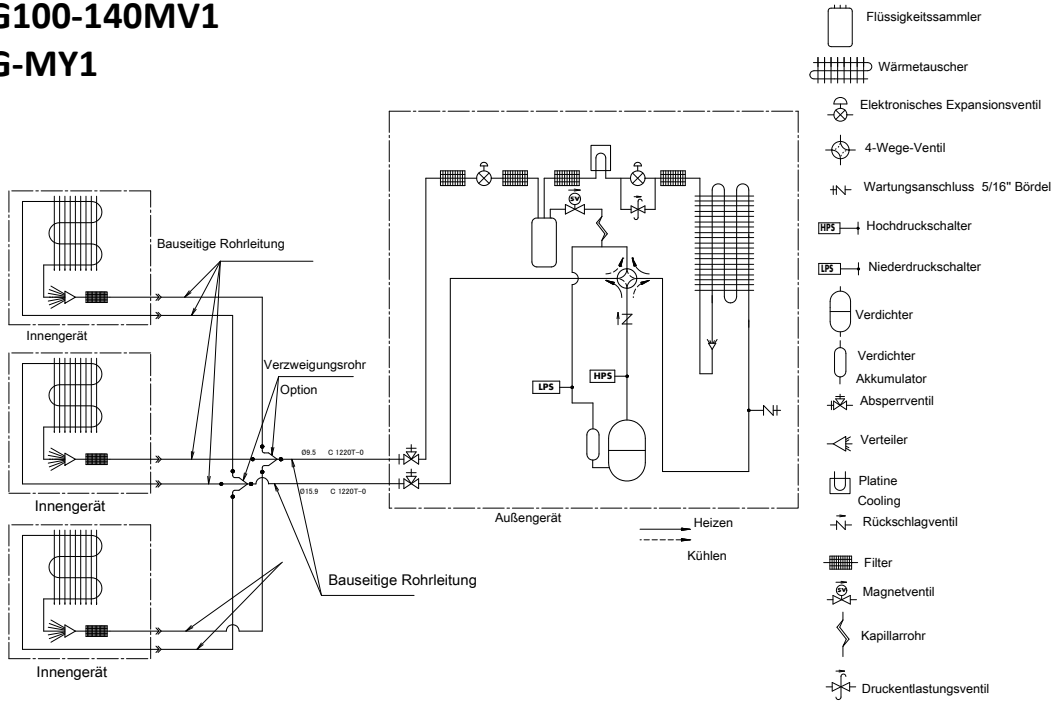

**Hinweise**

1. Die Rohrleitungen zwischen Verzweigung und den Innengeräten müssen dieselbe Größe wie die Innenanschlüsse haben.

**3D108857A**

# 9 Kältemittelkreislauf

## 9 - 4 Kältemittelkreislauf Double-Twin-Anwendung

RZAG125-140MV1  
 RZAG125-140MY1  
 RZASG125-140MV1  
 RZASG125-140MY1

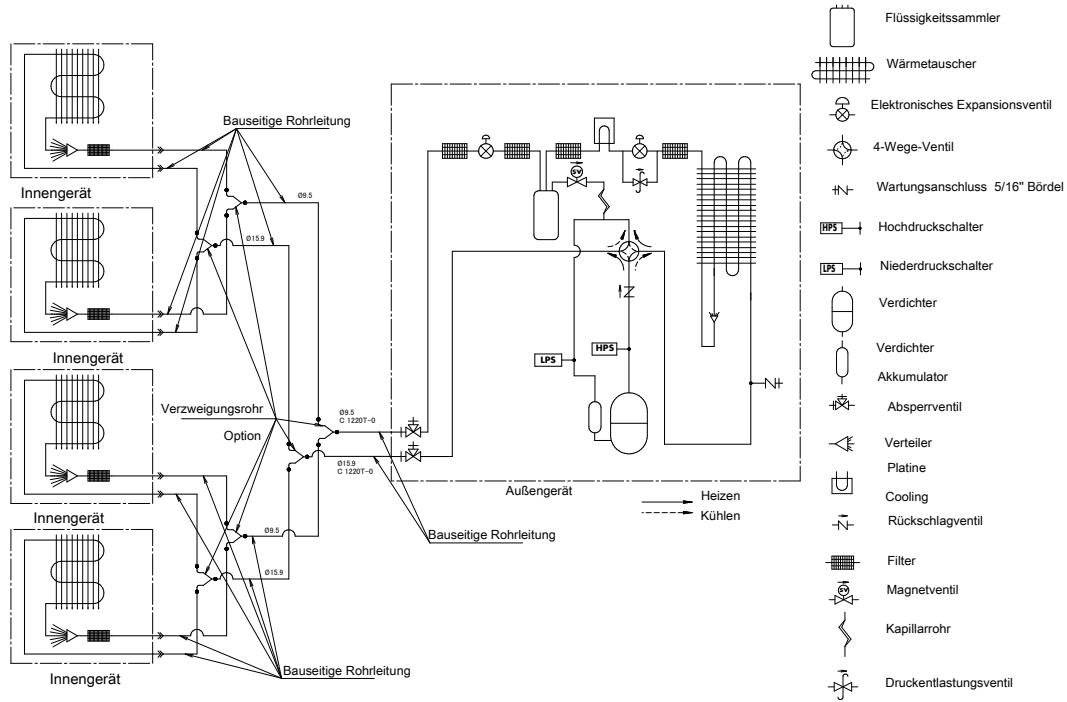

**Hinweise**

\* Die Rohrleitungen zwischen Verzweigung und den Innengeräten müssen dieselbe Größe wie die Innenanschlüsse haben.

**3D108858A**

# 10 Elektroschaltplan

## 10 - 1 Elektroschaltpläne – Eine Phase

10

**AZAS71MV1**  
**RZASG71MV1**

(1) Anschlussplan

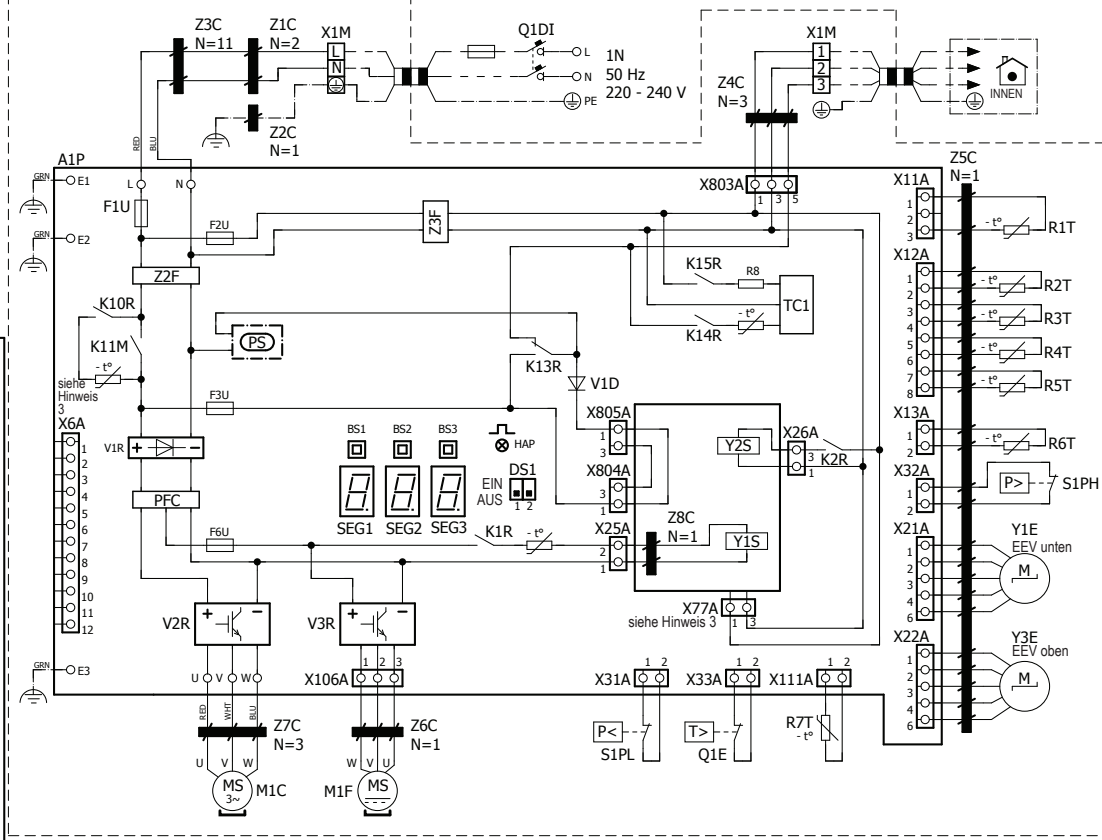

(2) Layout

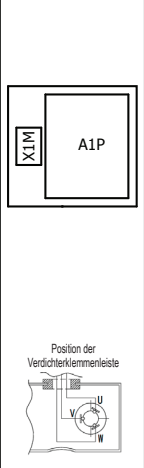

**(3) ANMERKUNGEN**

- : Anschluss
- : Hauptklemmenleiste
- : Erdungsleitung
- : Bauseitige Versorgung
- : Option
- : schaltkasten
- : PCB
- : Verkabelung vom Modell abhängig
- : Schutzerde
- : Bauseitige Verkabelung

**(4) LEGENDE**

Teile-Nr.	Beschreibung
A1P	Leiterplatte (Haupt-)
BS1-3 (A1P)	Drucktaster
DS1(A1P)	Mikroschalter
E1-3 (A1P)	Steckverbinder
F1U (A1P)	Sicherung T, 31,5 A, 250 V
F2U (A1P)	Sicherung T 6,3 A; 250 V
F3U (A1P)	Sicherung T 6,3 A; 250 V
F6U (A1P)	Sicherung T 5 A; 250 V
HAP (A1P)	Leuchtdiode (Servicemonitor – grün)
K1R (A1P)	Magnetrelais (Y1S)
K2R (A1P)	Magnetrelais (Y2S)
K13-15R, K10R (A1P)	Magnetrelais
K11M (A1P)	Magnetschütz
L (A1P)	Steckverbinder
M1C	Verdichtermotor
M1F	Ventilformotor
N (A1P)	Steckverbinder
PFC (A1P)	Blindleistungskompensation
PS (A1P)	Umschaltung Stromversorgung
Q1DI	Fehlerstrom-Schutzschalter (30 mA)
Q1E	Überlastungsschutz

Teile-Nr.	Beschreibung
R1T	Thermistor (Luft)
R2T	Thermistor (Austritt)
R3T	Thermistor (Ansaugung)
R4T	Thermistor (Wärmetauscher)
R5T	Thermistor (Wärmetauscher Mitte)
R6T	Thermistor (Flüssigkeit)
R7T	Thermistor (Lamelle)
R8 (A1P)	Widerstand
S1PH	Hochdruckschalter
S1PL	Niederdruckschalter
SEG1-3 (A1P)	7-Segment-Anzeige
TC1 (A1P)	Signal-Sende-Empfangskreis
U, V, W (A1P)	Steckverbinder
V1D (A1P)	Diode
V*R (A1P)	Diodenmodul
X*A (A1P)	Steckverbinder
X1M	Klemmenleiste
Y1E, Y3E	Elektronisches Expansionsventil
Y1-2S	Magnetventil (4-Wege-Ventil)
Z*C	Rauschfilter (Ferritkern)
Z*F (A1P)	Rauschfilter

\* : Zubehör  
# : Bauseitige Versorgung

**ANMERKUNGEN**

- Informationen zur Verwendung der Schalter BS1 bis BS3 und DS1 finden Sie auf dem Etikett des Elektroschaltplans (auf der Rückseite der Vorderblende).
- Im laufenden Betrieb Schutzvorrichtung(en) S1PH, S1PL und Q1E nicht kurzschließen.
- Informationen zur Verkabelung von X6A und X77A finden Sie in der Kombinationstabelle und in der Bedienungsanleitung.
- Farben: BLK: schwarz; RED: rot; BLU: blau; WHT: weiß; GRN: grün

**4D110098A**

# 10 Elektroschaltplan

## 10 - 1 Elektroschaltpläne – Eine Phase

**AZAS100MV1**  
**RZAG71MV1**  
**RZASG100MV1**

(1) Anschlussplan

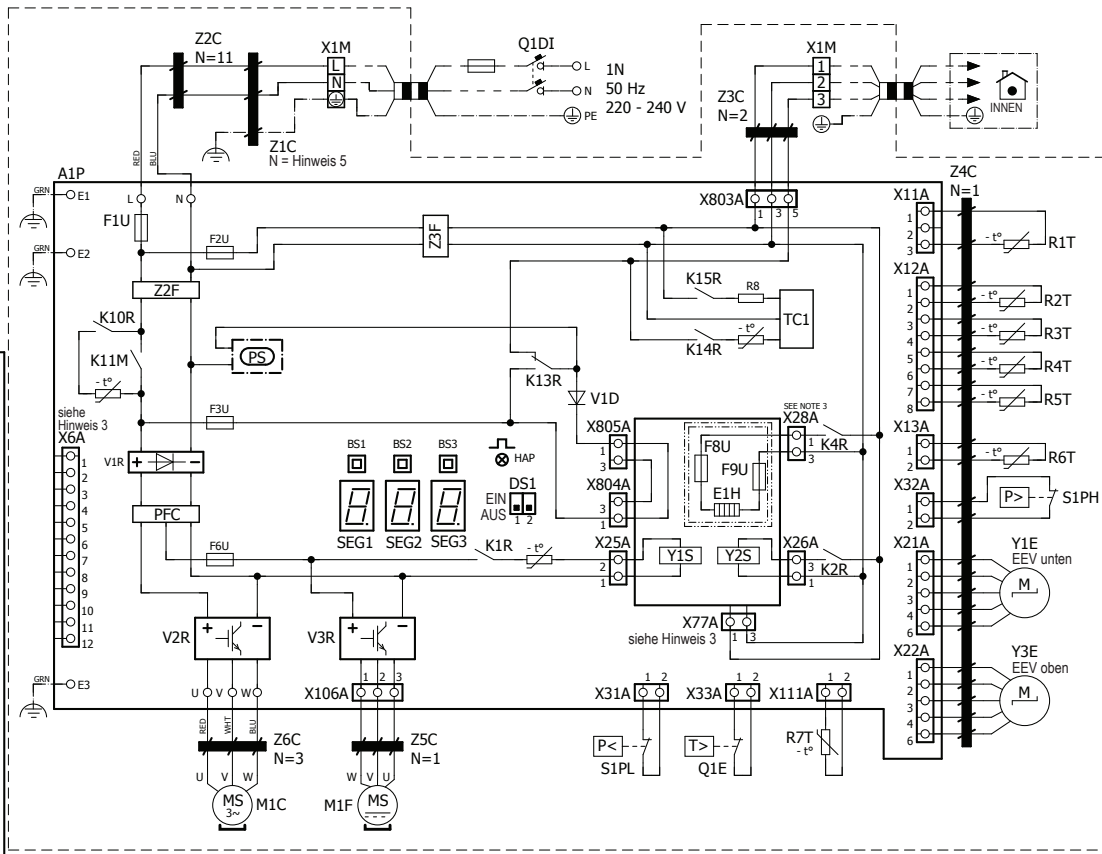

(2) Layout

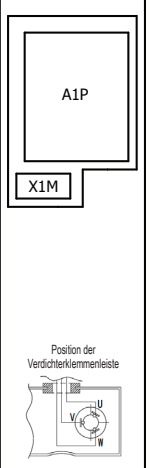

### (3) ANMERKUNGEN

- : Anschluss
- : Hauptklemmenleiste
- : Erdungsleitung
- : Bauseitige Versorgung
- : Option
- : Schaltkasten
- : PCB
- : Verkabelung vom Modell abhängig
- : Schutzerde
- : Bauseitige Verkabelung

### (4) LEGENDE

Teile-Nr.	Beschreibung
A1P	Leiterplatte (Haupt-)
BS1-3 (A1P)	Drucktaster
DS1(A1P)	Mikroschalter
E1-3 (A1P)	Steckverbinder
E1H	* Bodenplattenheizband
F1U (A1P)	Sicherung T, 31,5 A, 250 V
F2U (A1P)	Sicherung T 6,3 A; 250 V
F3U (A1P)	Sicherung T 6,3 A; 250 V
F6U (A1P)	Sicherung T 5 A; 250 V
F8-9U	* Sicherung F 1 A; 250 V
HAP (A1P)	Leuchtdiode (Serviceindicator – grün)
K1R (A1P)	Magnetrelais (Y1S)
K2R (A1P)	Magnetrelais (Y2S)
K4R (A1P)	Magnetrelais (E1H)
K13-15R, K10R (A1P)	Magnetrelais
K11M (A1P)	Magnetschutz
L (A1P)	Steckverbinder
M1C	Verdichtermotor
M1F	Ventilatormotor
N (A1P)	Steckverbinder
PFC (A1P)	Blindleistungskompensation
PS (A1P)	Umschaltung Stromversorgung

Teile-Nr.	Beschreibung
Q1DI	Fehlerstrom-Schutzschalter (30 mA)
Q1E	Überlastungsschutz
R1T	Thermistor (Luft)
R2T	Thermistor (Austritt)
R3T	Thermistor (Ansaugung)
R4T	Thermistor (Wärmetauscher)
R5T	Thermistor (Wärmetauscher Mitte)
R6T	Thermistor (Flüssigkeit)
R7T	Thermistor (Lamelle)
R8 (A1P)	Widerstand
S1PH	Hochdruckschalter
S1PL	Niederdruckschalter
SEG1-3 (A1P)	7-Segment-Anzeige
TC1 (A1P)	Signal-Sende-Empfangskreis
U, V, W (A1P)	Steckverbinder
V1D (A1P)	Diode
V*R (A1P)	Diodenmodul
X*A (A1P)	Steckverbinder
X1M	Klemmenleiste
Y1E, Y3E	Elektronisches Expansionsventil
Y1-2S	Magnetventil (4-Wege-Ventil)
Z*C	Rauschfilter (Ferritkern)
Z*F (A1P)	Rauschfilter

\* : Zubehör # : Bauseitige Versorgung

### ANMERKUNGEN

- Informationen zur Verwendung der Schalter BS1 bis BS3 und DS1 finden Sie auf dem Etikett des Elektroschaltplans (auf der Rückseite der Vorderblende).
- Im laufenden Betrieb Schutzvorrichtung(en) S1PH, S1PL und Q1E nicht kurzschließen.
- Informationen zur Verkabelung von X6A, X28A und X77A finden Sie in der Kombinationstabelle und in der Bedienungsanleitung.
- Farben: BLK: schwarz; RED: rot; BLU: blau; WHT: weiß; GRN: grün
- Wicklungen: L-N: 2 – Erde: 1

**4D109936A**

# 10 Elektroschaltplan

## 10 - 1 Elektroschaltpläne – Eine Phase

10

**AZAS125-140MV1**  
**RZAG100-140MV1**  
**RZASG125-140MV1**

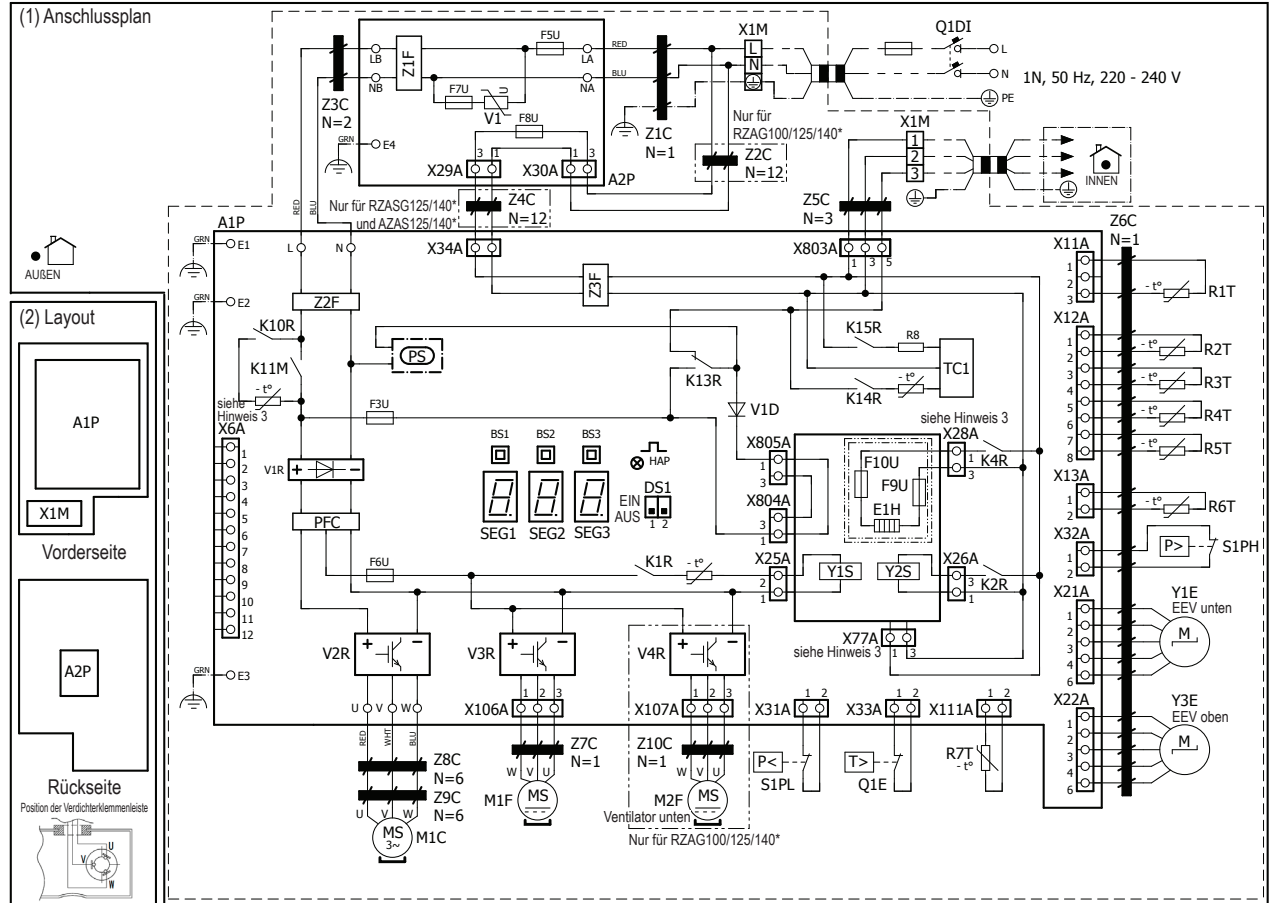

### (3) ANMERKUNGEN

- : Anschluss
- : Hauptklemmenleiste
- : Erdungsleitung
- : Bauseitige Versorgung
- : Verschiedene Verdrahtungsmöglichkeiten
- : Schutzerde
- : Bauseitige Verkabelung
- : Verkabelung vom Modell abhängig
- : Option
- : schaltkasten
- : PCB

### (4) LEGENDE

Teile-Nr.	Beschreibung
A1P	Leiterplatte (Haupt-)
A2P	Leiterplatte (Rauschfilter)
BS1-3 (A1P)	Drucktaster
DS1(A1P)	Mikroschalter
E1-3 (A1-2P)	Steckverbinder
E1H	* Bodenplattenheizband
F3U (A1P)	Sicherung T 6,3 A; 250 V
F5U (A2P)	Sicherung T 56 A; 250 V
F6U (A1P)	Sicherung T 5 A; 250 V
F7U (A2P)	Sicherung T 6,3 A; 250 V
F8U (A2P)	Sicherung T 6,3 A; 250 V
F9-10U	* Sicherung F 1 A; 250 V
HAP (A1P)	Leuchtdiode (Servicemonitor – grün)
K1R (A1P)	Magnetrelais (Y1S)
K2R (A1P)	Magnetrelais (Y2S)
K4R (A1P)	Magnetrelais (E1H)
K13-15R, K10R (A1P)	Magnetrelais
K11M (A1P)	Magnetschütz
L* (A1-2P)	Steckverbinder
M1C	Verdichtermotor
M1-2F	Ventilatormotor
MS (A1P)	Blindleistungskompensation
PS (A1P)	Umschaltung Stromversorgung

Teile-Nr.	Beschreibung
Q1DI	Fehlerstrom-Schutzschalter (30 mA)
Q1E	Überlastungsschutz
R1T	Thermistor (Luft)
R2T	Thermistor (Austritt)
R3T	Thermistor (Ansaugung)
R4T	Thermistor (Wärmetauscher)
R5T	Thermistor (Wärmetauscher Mitte)
R6T	Thermistor (Flüssigkeit)
R7T	Thermistor (Lamelle)
R8 (A1P)	Widerstand
S1PH	Hochdruckschalter
S1PL	Niederdruckschalter
SEG1-3 (A1P)	7-Segment-Anzeige
TC1 (A1P)	Signal-Sende-Empfangskreis
U, V, W (A1P)	Steckverbinder
V1 (A2P)	Varistor
V1D (A1P)	Diode
V*R (A1P)	Diodenmodul
X*A (A1-2P)	Steckverbinder
X1M	Klemmenleiste
Y1E, Y3E	Elektronisches Expansionsventil
Y1-2S	Magnetventil (4-Wege-Ventil)
Z*C	Rauschfilter (Ferritkern)
Z*F (A1-2P)	Rauschfilter

\* : Zubehör # : Bauseitige Versorgung

### ANMERKUNGEN

- Informationen zur Verwendung der Schalter BS1 bis BS3 und DS1 finden Sie auf dem Etikett des Elektroschaltplans (auf der Rückseite der Vorderblende).
- Im laufenden Betrieb Schutzvorrichtung(en) S1PH, S1PL und Q1E nicht kurzschließen.
- Informationen zur Verkabelung von X6A, X28A und X77A finden Sie in der Kombinationstabelle und in der Bedienungsanleitung.
- Farben: BLK: schwarz; RED: rot; BLU: blau; WHT: weiß; GRN: grün

**4D109863A**

# 11 Schalldaten

## 11 - 1 Schallleistungsspektrum

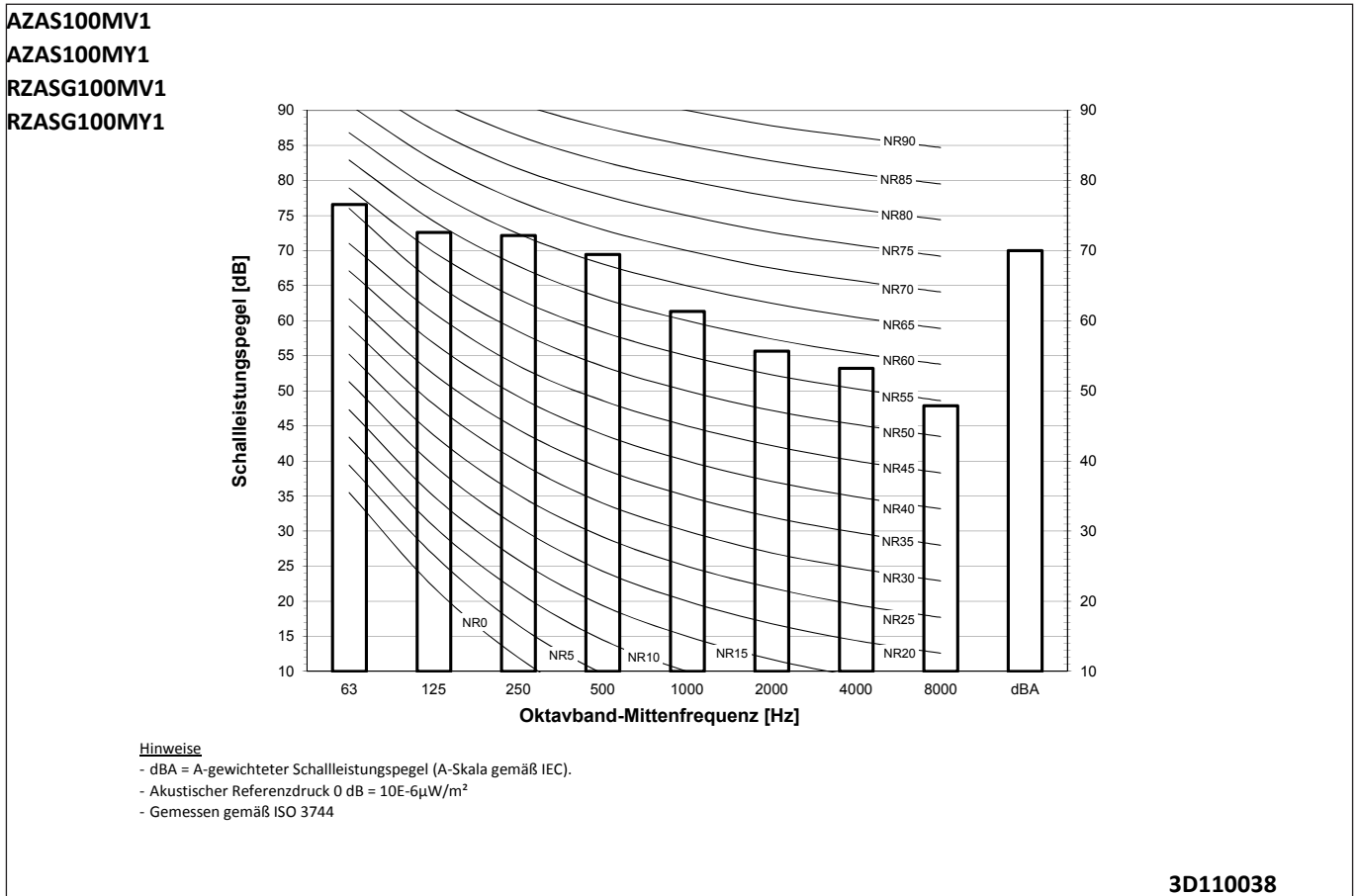
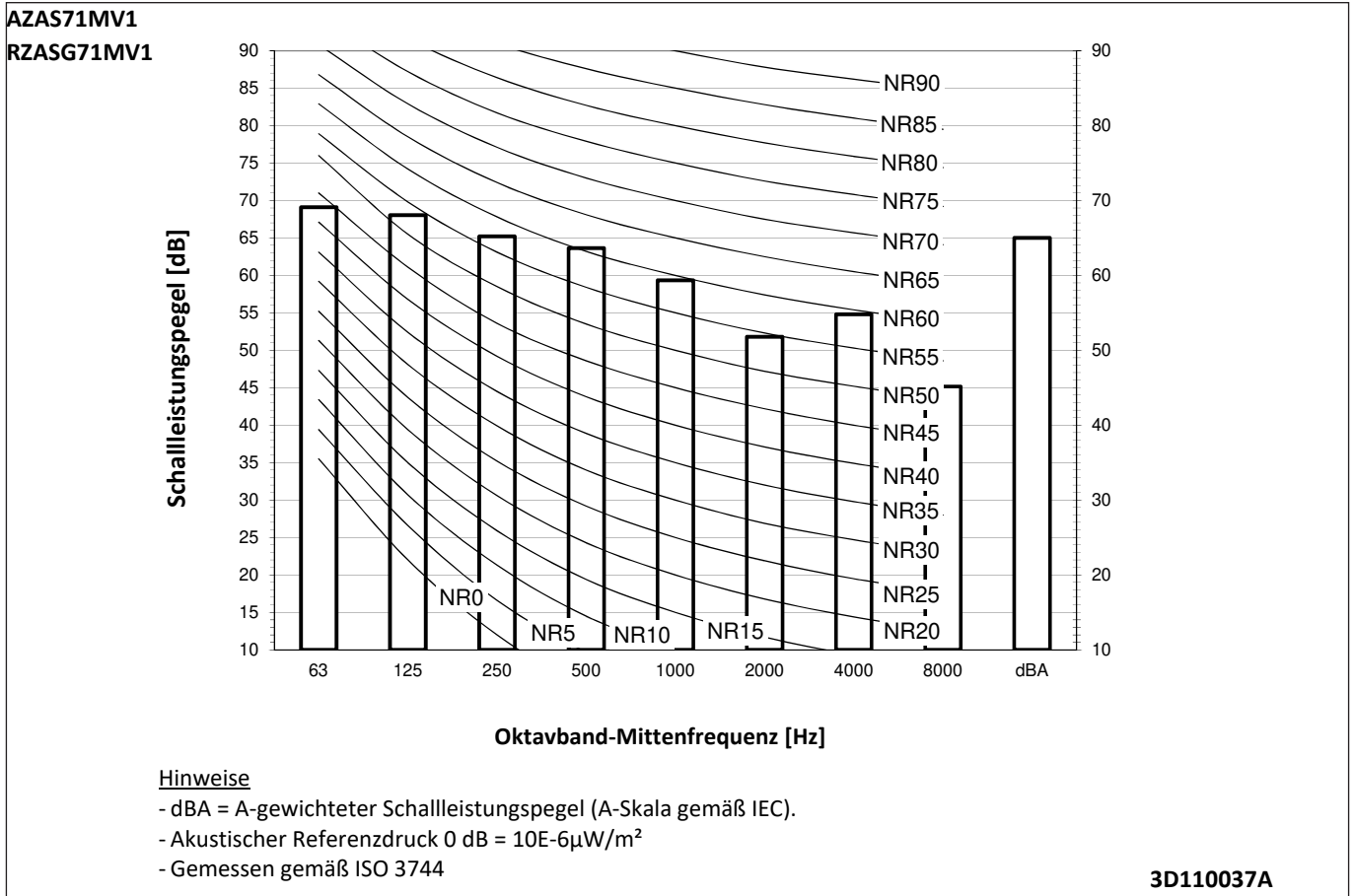

# 11 Schalldaten

## 11 - 1 Schalleistungsspektrum

11

AZAS125MV1  
 AZAS125MY1  
 RZASG125MV1  
 RZASG125MY1

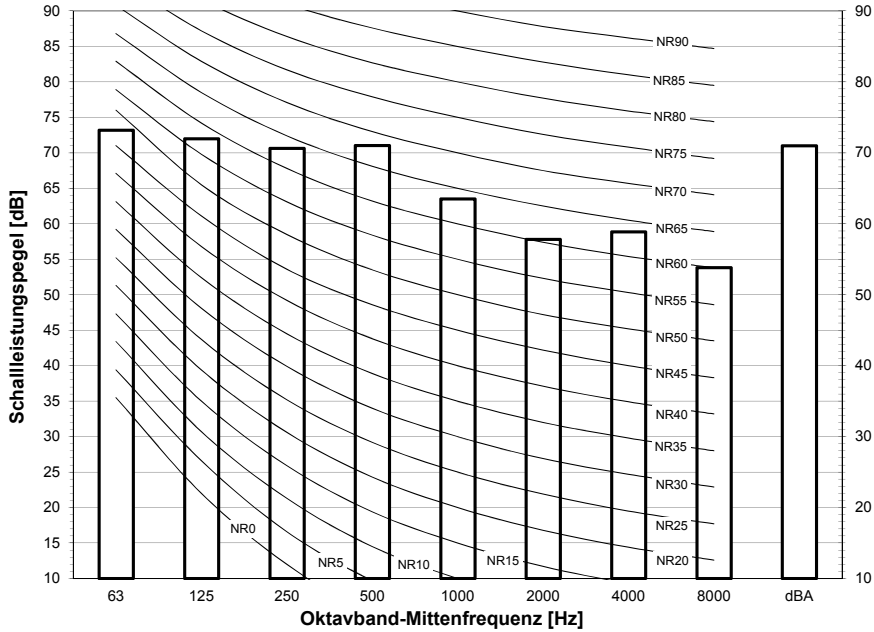

**Hinweise**  
 - dBA = A-gewichteter Schalleistungspegel (A-Skala gemäß IEC).  
 - Akustischer Referenzdruck 0 dB = 10E-6µW/m²  
 - Gemessen gemäß ISO 3744

3D110039

AZAS140MV1  
 AZAS140MY1  
 RZASG140MV1  
 RZASG140MY1

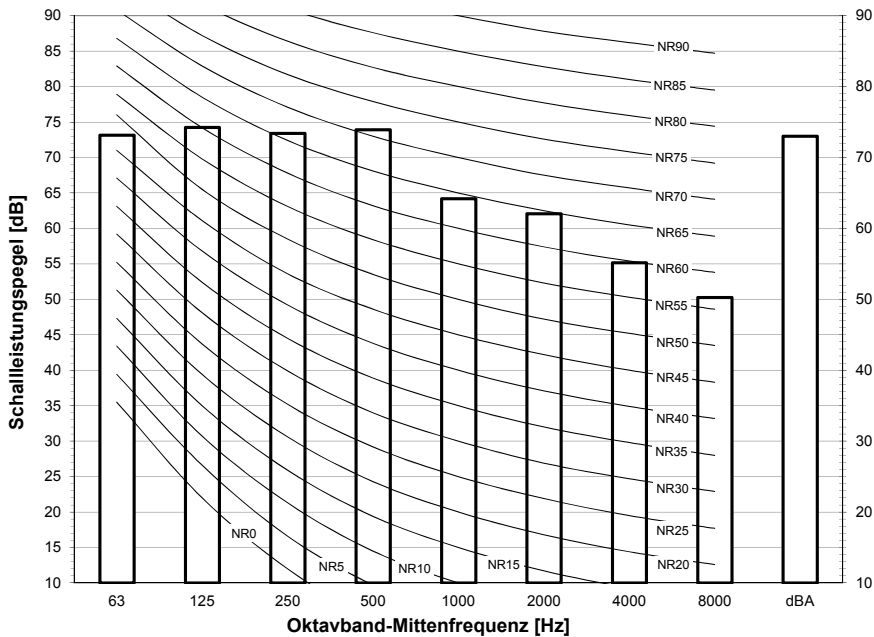

**Hinweise**  
 - dBA = A-gewichteter Schalleistungspegel (A-Skala gemäß IEC).  
 - Akustischer Referenzdruck 0 dB = 10E-6µW/m²  
 - Gemessen gemäß ISO 3744

3D110040

# 11 Schalldaten

## 11 - 2 Schalldruckspektren - Kühlen

AZAS71MV1  
RZASG71MV1

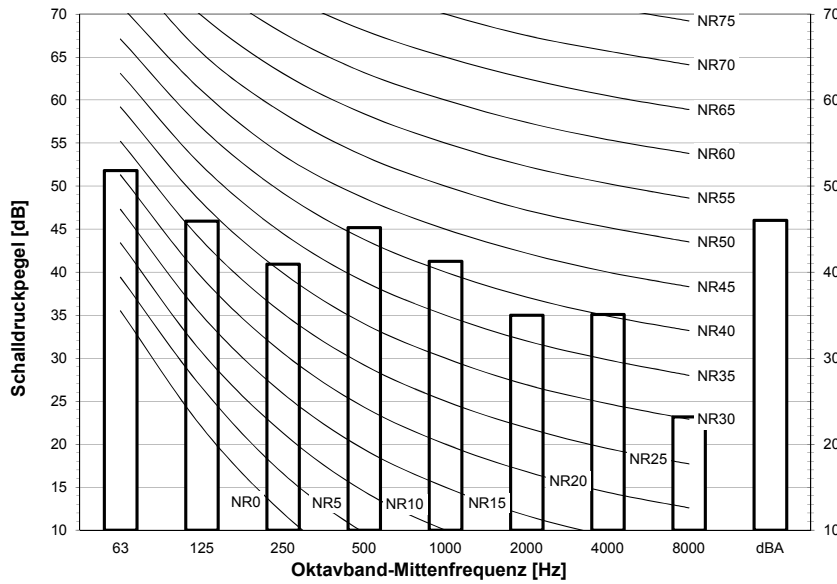

**Hinweise**

- Daten sind im freien Feld gültig.
- Daten sind im Nennbetrieb gültig.
- dBA = A-gewichteter Schalldruckpegel (A-Skala gemäß IEC).
- Referenz-Schalldruck 0 dB = 20 µPa

3D110049

AZAS100MV1  
AZAS100MY1  
RZASG100MV1  
RZASG100MY1

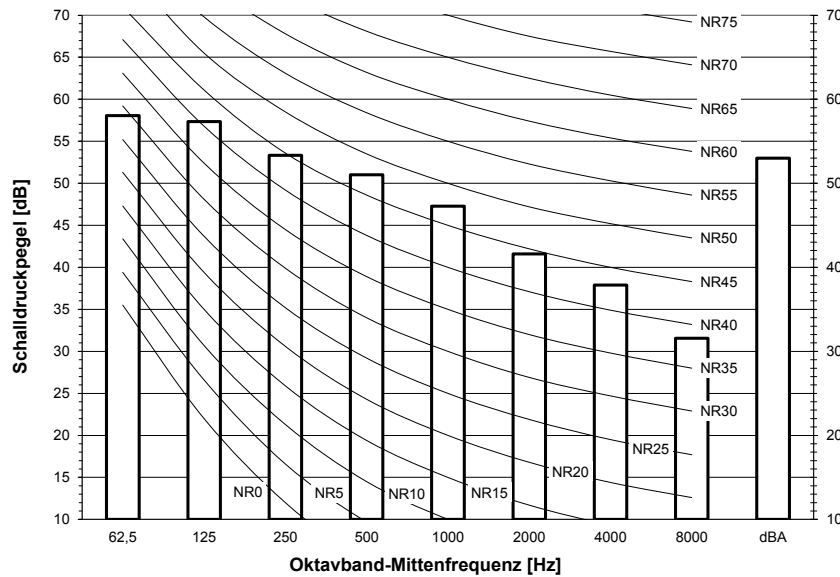

**Hinweise**

- Daten sind im freien Feld gültig.
- Daten sind im Nennbetrieb gültig.
- dBA = A-gewichteter Schalldruckpegel (A-Skala gemäß IEC).
- Referenz-Schalldruck 0 dB = 20 µPa

3D110050

# 11 Schalldaten

## 11 - 2 Schalldruckspektren - Kühlen

11

AZAS125MV1  
 AZAS125MY1  
 RZASG125MV1  
 RZASG125MY1

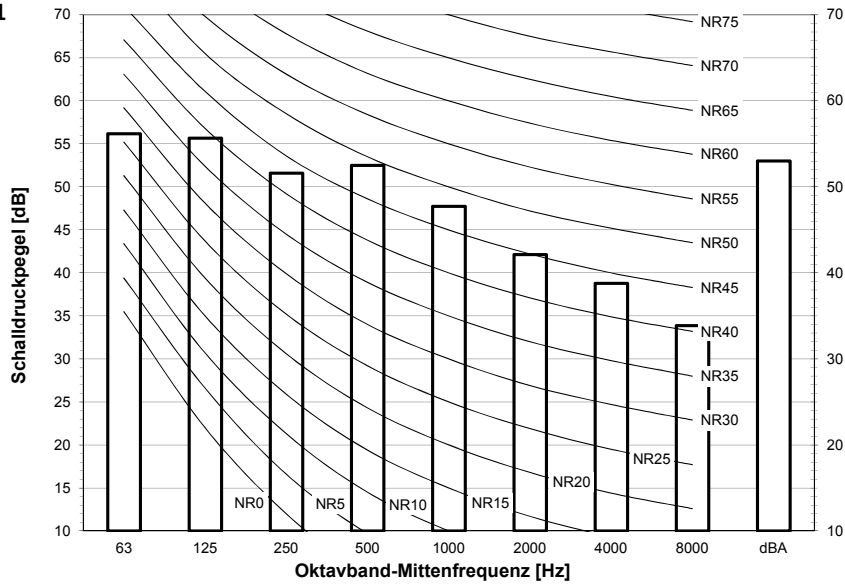

- Hinweise**
- Daten sind im freien Feld gültig.
  - Daten sind im Nennbetrieb gültig.
  - dBA = A-gewichteter Schalldruckpegel (A-Skala gemäß IEC).
  - Referenz-Schalldruck 0 dB = 20 µPa

3D110051

AZAS140MV1  
 AZAS140MY1  
 RZASG140MV1  
 RZASG140MY1

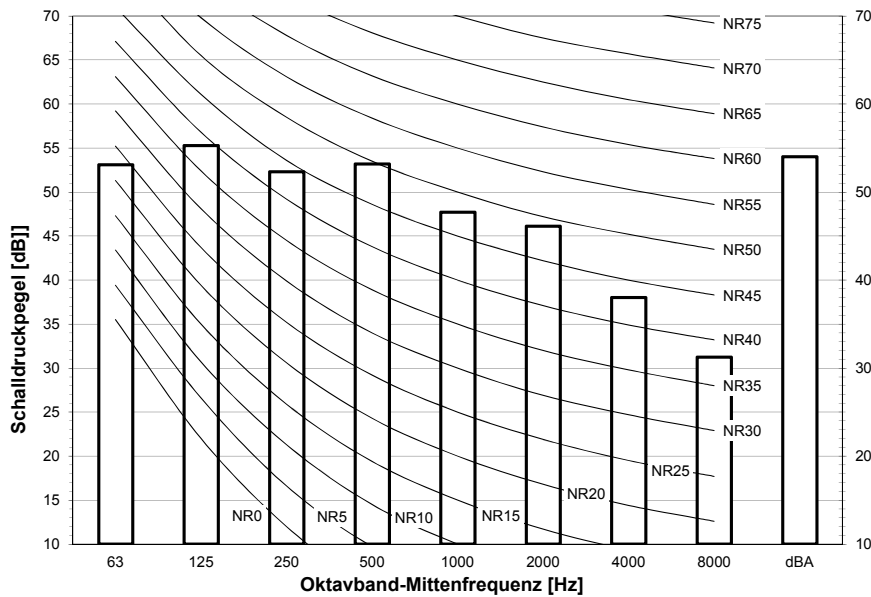

- Hinweise**
- Daten sind im freien Feld gültig.
  - Daten sind im Nennbetrieb gültig.
  - dBA = A-gewichteter Schalldruckpegel (A-Skala gemäß IEC).
  - Referenz-Schalldruck 0 dB = 20 µPa

3D111310

# 11 Schalldaten

## 11 - 3 Schalldruckspektren - Heizen

AZAS71MV1  
RZASG71MV1

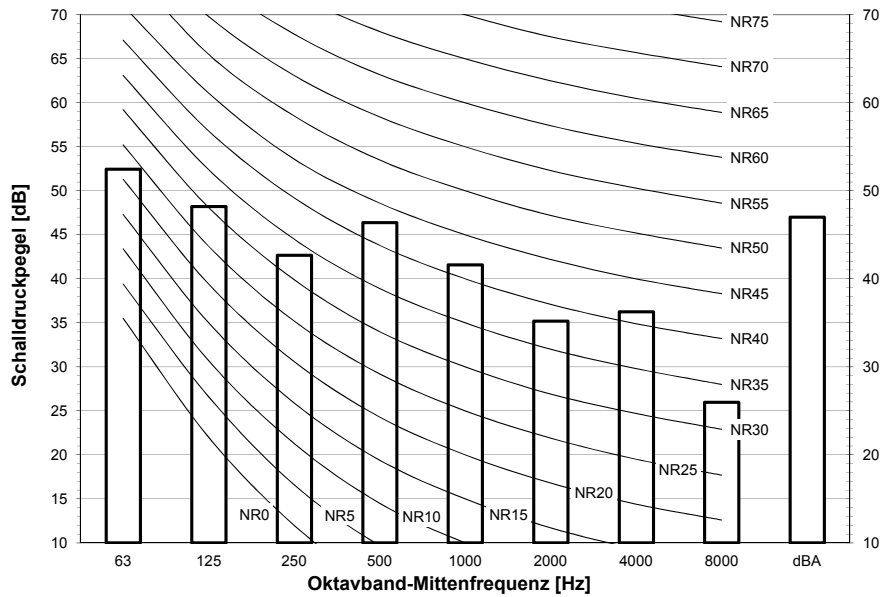

**Hinweise**

- Daten sind im freien Feld gültig.
- Daten sind im Nennbetrieb gültig.
- dBA = A-gewichteter Schalldruckpegel (A-Skala gemäß IEC).
- Referenz-Schalldruck 0 dB = 20 µPa

3D111293

AZAS100MV1  
AZAS100MY1  
RZASG100MV1  
RZASG100MY1

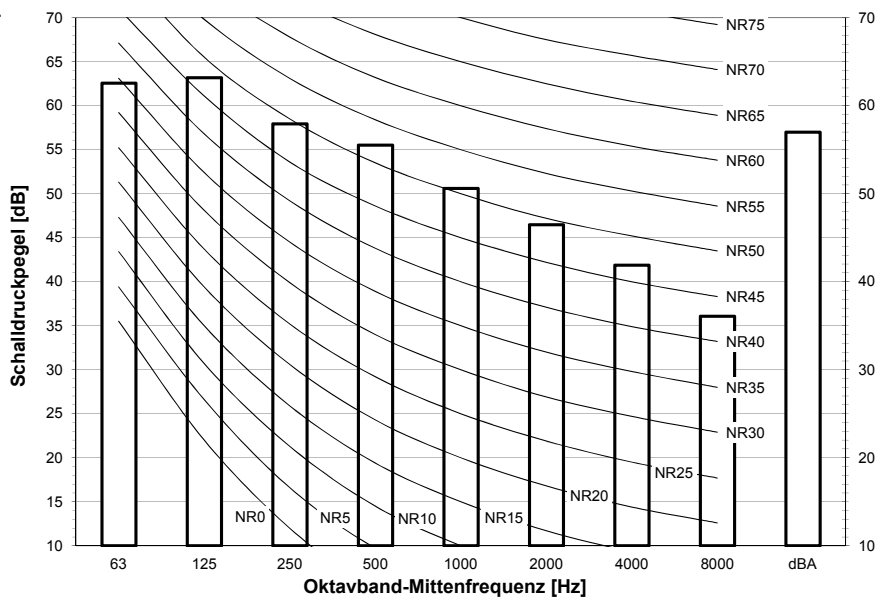

**Hinweise**

- Daten sind im freien Feld gültig.
- Daten sind im Nennbetrieb gültig.
- dBA = A-gewichteter Schalldruckpegel (A-Skala gemäß IEC).
- Referenz-Schalldruck 0 dB = 20 µPa

3D111294

# 11 Schalldaten

## 11 - 3 Schalldruckspektren - Heizen

11

AZAS125MV1  
 AZAS125MY1  
 RZASG125MV1  
 RZASG125MY1

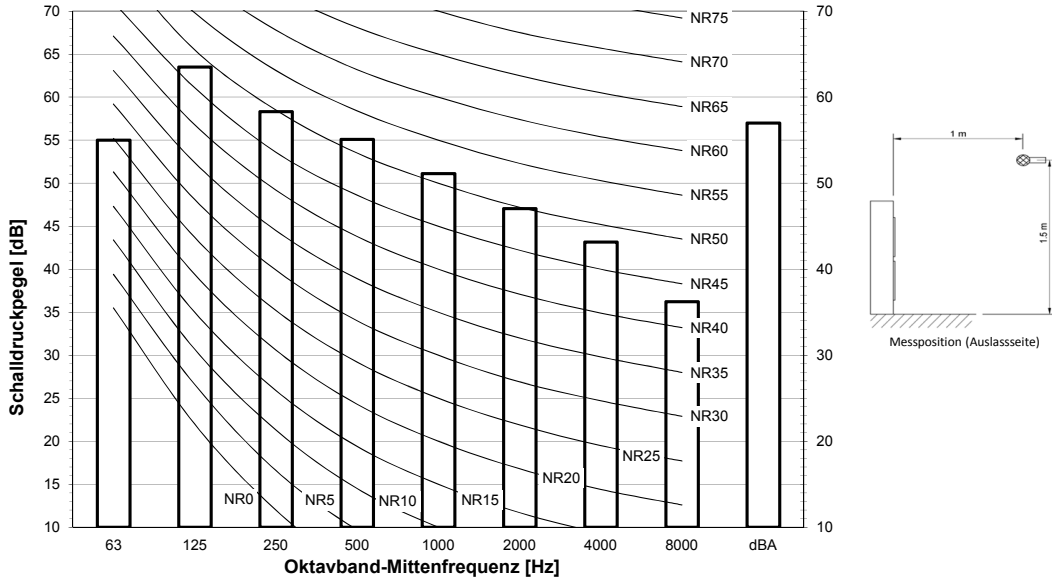

- Hinweise**
- Daten sind im freien Feld gültig.
  - Daten sind im Nennbetrieb gültig.
  - dBA = A-gewichteter Schalldruckpegel (A-Skala gemäß IEC).
  - Referenz-Schalldruck 0 dB = 20 µPa

3D111295

AZAS140MV1  
 AZAS140MY1  
 RZASG140MV1  
 RZASG140MY1

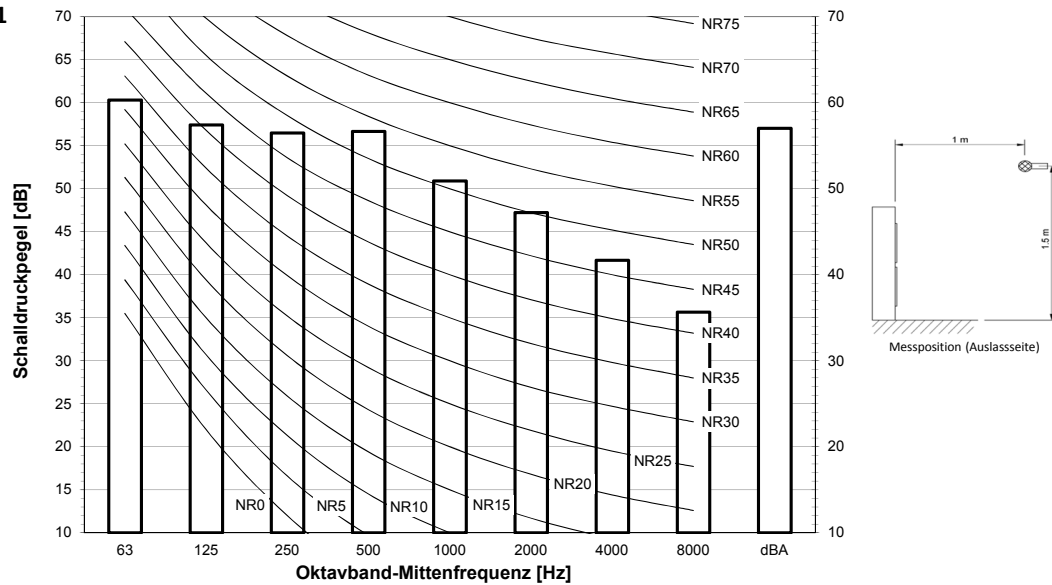

- Hinweise**
- Daten sind im freien Feld gültig.
  - Daten sind im Nennbetrieb gültig.
  - dBA = A-gewichteter Schalldruckpegel (A-Skala gemäß IEC).
  - Referenz-Schalldruck 0 dB = 20 µPa

3D111296

# 11 Schalldaten

## 11 - 4 Schalldruckspektrum - Flüsterbetrieb

AZAS71MV1  
RZASG71MV1

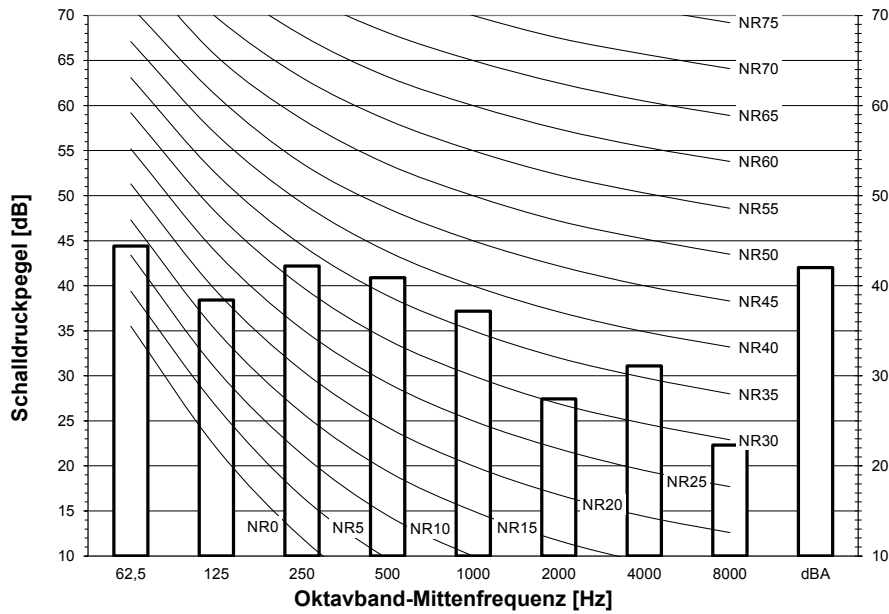

**Hinweise**

- Daten sind im freien Feld gültig.
- Daten sind im Nennbetrieb gültig.
- dBA = A-gewichteter Schalldruckpegel (A-Skala gemäß IEC).
- Referenz-Schalldruck 0 dB = 20 µPa

3D111315

AZAS100MV1  
AZAS100MY1  
RZASG100MV1  
RZASG100MY1

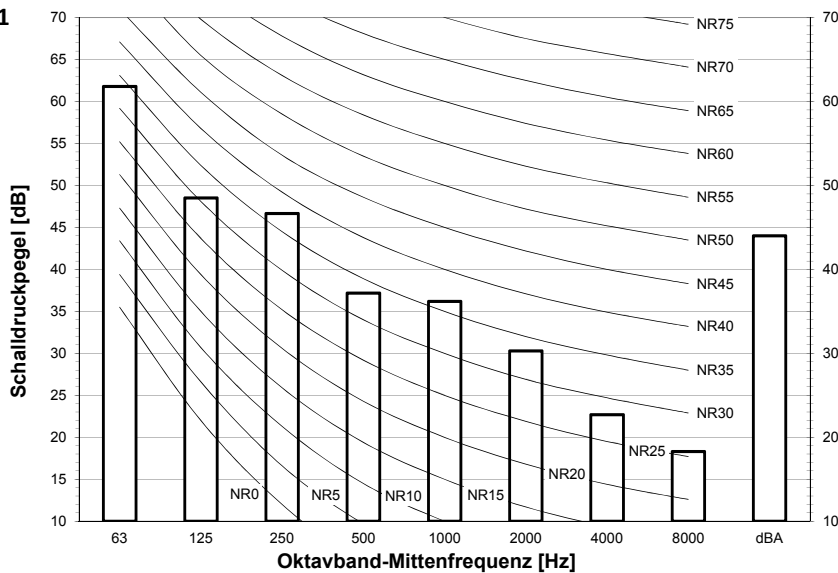

**Hinweise**

- Daten sind im freien Feld gültig.
- Daten sind im Nennbetrieb gültig.
- dBA = A-gewichteter Schalldruckpegel (A-Skala gemäß IEC).
- Referenz-Schalldruck 0 dB = 20 µPa

3D111316

# 11 Schalldaten

## 11 - 4 Schalldruckspektrum - Flüsterbetrieb

11

AZAS125MV1  
 AZAS125MY1  
 RZASG125MV1  
 RZASG125MY1

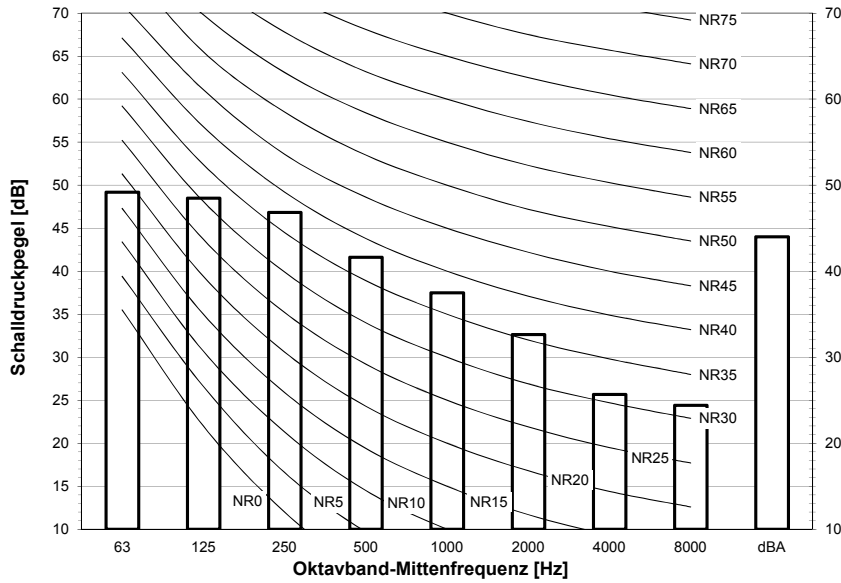

**Hinweise**

- Daten sind im freien Feld gültig.
- Daten sind im Nennbetrieb gültig.
- dBA = A-gewichteter Schalldruckpegel (A-Skala gemäß IEC).
- Referenz-Schalldruck 0 dB = 20 µPa

3D111317

AZAS140MV1  
 AZAS140MY1  
 RZASG140MV1  
 RZASG140MY1

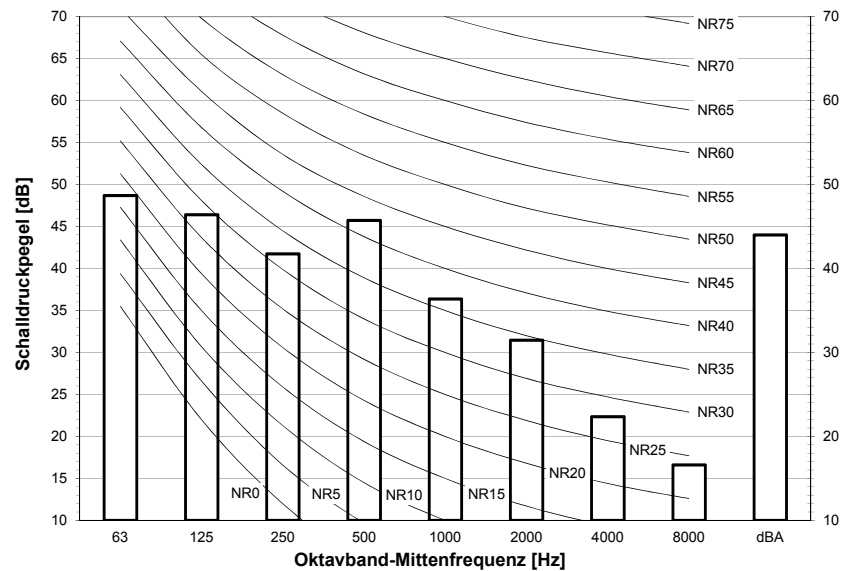

**Hinweise**

- Daten sind im freien Feld gültig.
- Daten sind im Nennbetrieb gültig.
- dBA = A-gewichteter Schalldruckpegel (A-Skala gemäß IEC).
- Referenz-Schalldruck 0 dB = 20 µPa

3D111318

# 12 Installation

## 12 - 1 Installationsverfahren

**AZAS-MV1**  
**AZAS-MY1**  
**RZAG-MV1**  
**RZAG-MY1**  
**RZASG-MV1**  
**RZASG-MY1**

### Installations- und Instandhaltungsfreiräume

Alle Maßangaben in „mm“

#### (A) Wenn sich auf Ansaugseiten Hindernisse befinden:

##### • Kein Hindernis oberhalb

- ① Einzelaufstellung
  - Hindernis nur auf der Ansaugseite

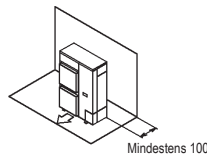

- Hindernis auf beiden Seiten und auch auf Ansaugseite

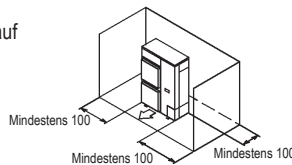

- ② Reihen-Aufstellung (2 oder mehr) (Hinweis 1)
  - Hindernis auf der Ansaugseite und auf beiden Seiten

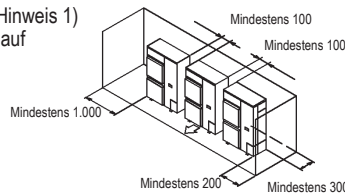

##### • Hindernis auch oberhalb

- ① Einzelaufstellung
  - Hindernis auch auf der Ansaugseite

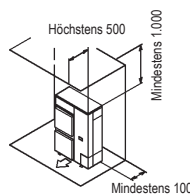

- Hindernis auf beiden Seiten und auch auf Ansaugseite

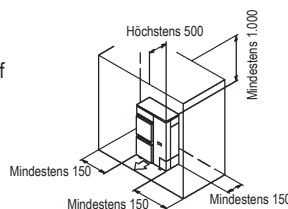

- ② Reihen-Aufstellung (2 oder mehr) (Hinweis 1)
  - Hindernis auf der Ansaugseite und auf beiden Seiten

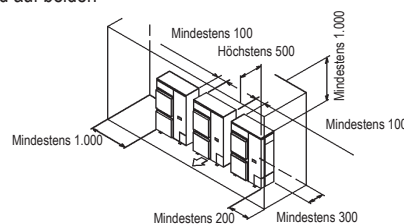

#### (B) Wenn sich auf der Austrittsseite Hindernisse befinden

##### • Kein Hindernis oberhalb

- ① Einzelaufstellung
  - Hindernis nur auf der Austrittsseite

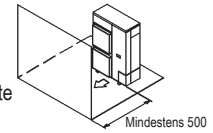

- ② Reihen-Aufstellung (2 oder mehr) (Hinweis 1)
  - Hindernis nur auf der Austrittsseite

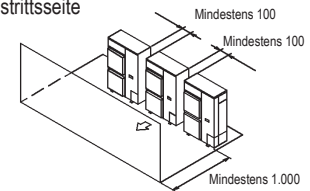

##### • Hindernis auch oberhalb

- ① Einzelaufstellung
  - Hindernis nur auf der Austrittsseite

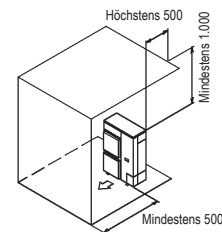

- ② Reihen-Aufstellung (2 oder mehr) (Hinweis 1)
  - Hindernis auf der Austrittsseite

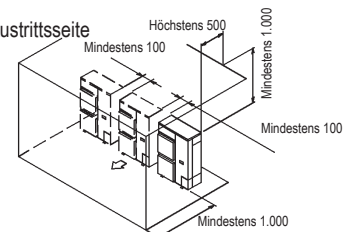

#### (C) Wenn sich sowohl auf der Ansaug- als auch auf der Austrittsseite Hindernisse befinden

##### Auslegung 1

Wenn die Hindernisse auf der Austrittsseite höher sind als das Gerät (L > H)  
 (Für die Höhe von Hindernissen auf der Ansaugseite gibt es keine Begrenzung.)

##### • Kein Hindernis oberhalb

- ① Einzelaufstellung
  - Kein Hindernis oberhalb

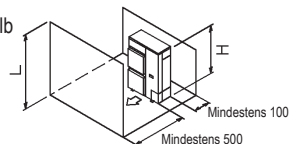

- ② Reihen-Aufstellung (2 oder mehr) (Hinweis 1)
  - Kein Hindernis oberhalb

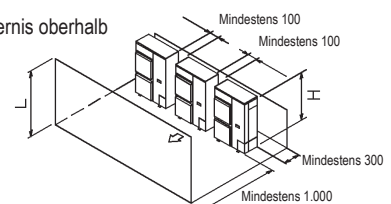

**3D069554**

# 12 Installation

## 12-1 Installationsverfahren

12

- AZAS-MV1
- AZAS-MY1
- RZAG-MV1
- RZAG-MY1
- RZASG-MV1
- RZASG-MY1

• **Hindernis auch oberhalb**

① Einzelaufstellung (Hinweis 2)

- Wenn sich auf der Ansaugseite, der Austrittsseite und der Oberseite Hindernisse befinden

Die Beziehungen zwischen H, A und L sind wie folgt:

	L	A
$L \leq H$	$L \leq 1/2 H$ $1/2 H < L \leq H$	Mindestens 750 Mindestens 1.000
$L > H$	Aufstellung des Untergestells als: $L \leq H$ Wert für A aus Spalte „ $L \leq H$ “ entnehmen	

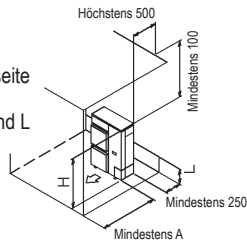

② Reihen-Aufstellung (2 oder mehr) (Hinweis 1,2)

- Wenn sich auf der Ansaugseite, der Austrittsseite und der Oberseite Hindernisse befinden

Die Beziehungen zwischen H, A und L sind wie folgt:

	L	A
$L \leq H$	$L \leq 1/2 H$ $1/2 H < L \leq H$	Mindestens 1.000 Mindestens 1.250
$L > H$	Aufstellung des Untergestells als: $L \leq H$ Wert für A aus Spalte „ $L \leq H$ “ entnehmen	

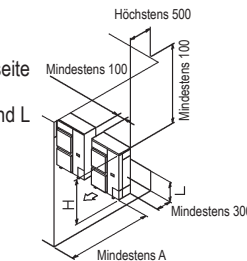

Es dürfen höchstens 2 Geräte in Reihe installiert werden.

**Auslegung 2**

Wenn das Hindernis auf der Austrittsseite niedriger ist als das Gerät ( $L \leq H$ ) (Für die Höhe von Hindernissen auf der Ansaugseite gibt es keine Begrenzung.)

• **Kein Hindernis oberhalb**

① Einzelaufstellung

- Kein Hindernis oberhalb

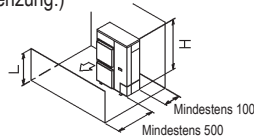

② Reihen-Aufstellung (2 oder mehr) (Hinweis 1,2)

- Wenn sich sowohl auf der Ansaug- als auch auf der Austrittsseite Hindernisse befinden

Die Beziehungen zwischen H, A und L sind wie folgt:

	L	A
$L \leq 1/2 H$	$L \leq 1/2 H$	Mindestens 250
$1/2 H < L \leq H$	$1/2 H < L \leq H$	Mindestens 300

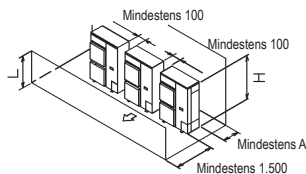

• **Hindernis oberhalb**

① Einzelaufstellung (Hinweis 2)

- Wenn sich auf der Ansaugseite, der Austrittsseite und der Oberseite Hindernisse befinden

Die Beziehungen zwischen H, A und L sind wie folgt:

	L	A
$L \leq H$	$L \leq 1/2 H$ $1/2 H < L \leq H$	Mindestens 100 Mindestens 200
$L > H$	Aufstellung des Untergestells als: $L \leq H$ Wert für A aus Spalte „ $L \leq H$ “ entnehmen	

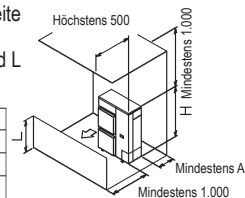

② Reihen-Aufstellung (2 oder mehr) (Hinweis 1, 2)

- Wenn sich auf der Ansaugseite, der Austrittsseite und der Oberseite Hindernisse befinden

Die Beziehungen zwischen H, A und L sind wie folgt:

	L	A
$L \leq H$	$L \leq 1/2 H$ $1/2 H < L \leq H$	Mindestens 250 Mindestens 300
$L > H$	Aufstellung des Untergestells als: $L \leq H$ Wert für A aus Spalte „ $L \leq H$ “ entnehmen	

Es dürfen höchstens 2 Geräte in Reihe installiert werden.

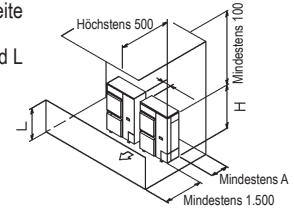

(D) **Doppeldecker-Installation**

① Hindernis auf der Austrittsseite (1)

- Nicht mehr als zwei Geräte übereinander installieren.
- Bringen Sie eine Überdachung ähnlich A an (bauseitig zu beschaffen), da bei Außengeräten mit einer Kondensatableitung nach unten Kondensat herabtropfen und einfrieren kann.
- Installieren Sie das obere Außengerät so, dass die Bodenplatte ausreichend hoch über der Überdachung liegt. Dadurch wird Eisbildung auf der Unterseite der Bodenplatte verhindert.

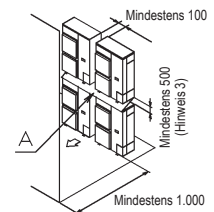

② Hindernis auf der Ansaugseite (1)

- Nicht mehr als zwei Geräte übereinander installieren.
- Bringen Sie eine Überdachung ähnlich A an (bauseitig zu beschaffen), da bei Außengeräten mit einer Kondensatableitung nach unten Kondensat herabtropfen und einfrieren kann.
- Installieren Sie das obere Außengerät so, dass die Bodenplatte ausreichend hoch über der Überdachung liegt. Dadurch wird Eisbildung auf der Unterseite der Bodenplatte verhindert.

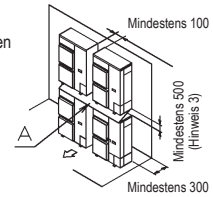

(E) **Reihenaufstellung mit mehreren Reihen (z. B. auf dem Dach)**

① Einzelne Reihe mit Einzelaufstellung

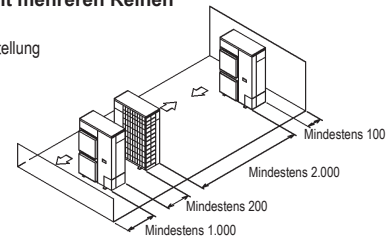

② Mehrere (2 oder mehr) Reihen von Reihenaufstellung

Die Beziehungen zwischen H, A und L sind wie folgt:

	L	A
$L \leq H$	$L \leq 1/2 H$ $1/2 H < L \leq H$	Mindestens 250 Mindestens 300
$L > H$	Installation nicht möglich	

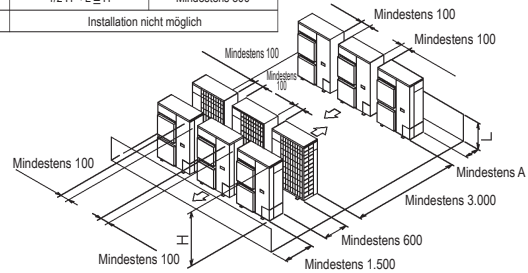

**HINWEISE**

1. Im Fall seitlicher Rohrleitungen belassen Sie eine 100 mm breite Lücke zum oberen Gerät.
2. Schließen Sie die Unterseite des Einbaurahmens, um zu verhindern, dass Austrittsluft überströmt.
3. Wenn keine Gefahr eines Herabtropfens und Einfrierens von Kondensat besteht, braucht keine Überdachung installiert zu werden. In diesem Fall muss zwischen dem oberen und unteren Außengerät ein Abstand von mindestens 100 mm eingehalten werden. Schließen Sie den Spalt zwischen dem oberen und dem unteren Gerät, damit Austrittsluft nicht wieder angesaugt wird.

3D069554

# 13 Betriebsbereich

## 13 - 1 Betriebsbereich

### RZASG-MV1

### RZASG-MY1

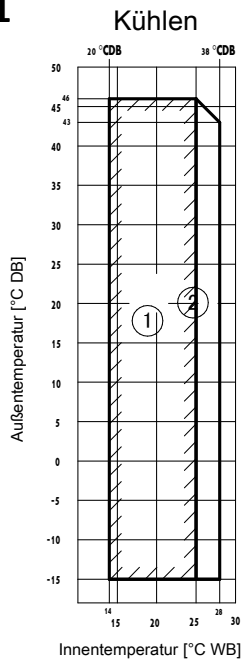

- ① Betriebsbereich
- ② Bereich für Abziehvorgang
- ③ Aufwärmbetriebsbereich

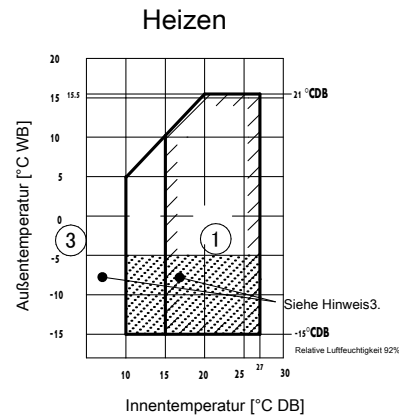

Hinweise

1. Abhängig vom Betrieb und den Installationsbedingungen kann das Innengerät zum Enteisungsbetrieb wechseln (Enteisung innen).
2. Um die Frequenz des Enteisungsbetriebs (Enteisung innen) zu reduzieren, wird empfohlen, das Außengerät an einem nicht dem Wind ausgesetzten Ort zu installieren.
3. Bei hoher Luftfeuchtigkeit (>92%) bei Umgebungstemperaturen von < -5°C, sollte statt dessen ein Modell des Typs RZAG verwendet werden, um ein Einfrieren des Außengeräts zu vermeiden.

**3D110021**

# 14 Geeignete Innengeräte

## 14 - 1 Geeignete Innengeräte

14

AZAS-MV1  
AZAS-MY1  
RZAG-MV1  
RZASG-MV1  
RZASG-MY1

Empfohlene Kombinationen  
ENER Lot 21

P= Paar  
2= Zwillings-  
3= Dreifach-  
4= Doppelzwillings-

Hinweise

1. ADEA\* kann nur in Kombination mit AZAS\*M\*V1B verwendet werden

Sky Air		Hohe Kasette				Dünne Kasette						2x2 Kasette		Luftkanal (mittlerer ESP)				Verdecktes Standgerät			Deckenmontiert - 4-Weg-Strom		Wandmontiertes Modell		Luftkanal (hoher ESP)										
Modell		FCAHG71	FCAHG100	FCAHG125	FCAHG140	FCAG35	FCAG50	FCAG60	FCAG71	FCAG100	FCAG125	FCAG140	FFA35	FFA50	FFA60	FBA35	FBA50	FBA60	FBA71	FBA100	FBA125	FBA140	FNA35	FNA50	FNA60	FUA71	FUA100	FUA125	FAA71	FAA100	FDA125				
RZAG125M7V1B	RZAG125M7Y1B			P		4										4																	P		
RZAG140M7V1B	RZAG140M7Y1B				P	4										4																			
RZASG125M7V1B	RZASG125M7Y1B					4					P					4																		P	
RZASG140M7V1B	RZASG140M7Y1B					4					P					4																		P	
AZAS125M7V1B	AZAS125M7Y1B										P																							P	
AZAS140M7V1B	AZAS140M7Y1B										P																								P

Sky Air		Standgerät				Schmaler Luftkanal			Von der Decke abgehängt				Luftkanal (mittlerer ESP)				Standgerät					
Modell		FVA71	FVA100	FVA125	FVA140	FDX35	FDX50	FDX60	FHA35	FHA50	FHA60	FHA71	FHA100	FHA125	FHA140	ADEA35	ADEA50	ADEA60	ADEA71	ADEA100	ADEA125	AVA125
RZAG125M7V1B	RZAG125M7Y1B			P										P								
RZAG140M7V1B	RZAG140M7Y1B				P									P								
RZASG125M7V1B	RZASG125M7Y1B			P										P								
RZASG140M7V1B	RZASG140M7Y1B				P									P								
AZAS125M7V1B	AZAS125M7Y1B																				P	P
AZAS140M7V1B	AZAS140M7Y1B																					

3D112646B

AZAS-MV1  
AZAS-MY1  
RZAG-MV1  
RZASG-MV1  
RZASG-MY1

ENER Lot 21

Geeignete Innengeräte

Anschließbar an RZAG125M7V1B / RZAG125M7Y1B und abgedeckt durch ENER Lot 21

FCAHG125	FCAG35	FFA35	FBA35	FNA35	FUA125	-	FDA125	FVA125	FDX35	FHA35	-	-
-	FCAG50	FFA50	FBA50	FNA50	-	-	-	-	FDX50	FHA50	-	-
-	FCAG60	FFA60	FBA60	FNA60	-	-	-	-	FDX60	FHA60	-	-
-	FCAG125	-	FBA125	-	-	-	-	-	-	FHA125	-	-

Anschließbar an RZASG125M7V1B / RZASG125M7Y1B und abgedeckt durch ENER Lot 21

-	FCAG35	FFA35	FBA35	FNA35	FUA125	-	FDA125	FVA125	FDX35	FHA35	-	-
-	FCAG50	FFA50	FBA50	FNA50	-	-	-	-	FDX50	FHA50	-	-
-	FCAG60	FFA60	FBA60	FNA60	-	-	-	-	FDX60	FHA60	-	-
-	FCAG125	-	FBA125	-	-	-	-	-	-	FHA125	-	-

Anschließbar an AZAS125M7V1B / AZAS125M7Y1B und abgedeckt durch ENER Lot 21

-	FCAG125	-	FBA125	-	-	-	-	-	-	-	AVA125	ADEA125
---	---------	---	--------	---	---	---	---	---	---	---	--------	---------

Anschließbar an RZAG140M7V1B / RZAG140M7Y1B und abgedeckt durch ENER Lot 21

FCAHG140	FCAG35	FFA35	FBA35	FNA35	FUA71	FAA71	-	FVA71	FDX35	FHA35	-	-
-	FCAG50	FFA50	FBA50	FNA50	-	-	-	FVA140	FDX50	FHA50	-	-
-	FCAG71	-	FBA71	-	-	-	-	-	-	FHA71	-	-
-	FCAG140	-	FBA140	-	-	-	-	-	-	FHA140	-	-

Anschließbar an RZASG140M7V1B / RZASG140M7Y1B und abgedeckt durch ENER Lot 21

-	FCAG35	FFA35	FBA35	FNA35	FUA71	FAA71	-	FVA71	FDX35	FHA35	-	-
-	FCAG50	FFA50	FBA50	FNA50	-	-	-	FVA140	FDX50	FHA50	-	-
-	FCAG71	-	FBA71	-	-	-	-	-	-	FHA71	-	-
-	FCAG140	-	FBA140	-	-	-	-	-	-	FHA140	-	-

Anschließbar an AZAS140M7V1B / AZAS140M7Y1B und abgedeckt durch ENER Lot 21

-	FCAG140	-	FBA140	-	-	-	-	-	-	-	-	-
---	---------	---	--------	---	---	---	---	---	---	---	---	---

ENER Lot 10

Geeignete Innengeräte

Anschließbar an RZAG71M7V1B / RZAG71M7Y1B und abgedeckt durch ENER Lot 10

FCAHG71	FCAG35	FFA35	FBA35	FNA35	FUA71	FAA71	-	FVA71	FDX35	FHA35	-	-
-	FCAG71	-	FBA71	-	-	-	-	-	-	FHA71	-	-

Anschließbar an RZAG71M2V1B und abgedeckt durch ENER Lot 10

-	FCAG35	FFA35	FBA35	FNA35	FUA71	FAA71	-	FVA71	FDX35	FHA35	-	-
-	FCAG71	-	FBA71	-	-	-	-	-	-	FHA71	-	-

Anschließbar an AZAS71M2V1B und abgedeckt durch ENER Lot 10

-	FCAG71	-	FBA71	-	-	FAA71	-	-	-	-	-	ADEA71
---	--------	---	-------	---	---	-------	---	---	---	---	---	--------

Anschließbar an RZAG100M7V1B / RZAG100M7Y1B und abgedeckt durch ENER Lot 10

FCAHG100	FCAG35	FFA35	FBA35	FNA35	FUA100	FAA100	-	FVA100	FDX35	FHA35	-	-
-	FCAG50	FFA50	FBA50	FNA50	-	-	-	-	FDX50	FHA50	-	-
-	FCAG100	-	FBA100	-	-	-	-	-	-	FHA100	-	-

Anschließbar an RZASG100M7V1B / RZASG100M7Y1B und abgedeckt durch ENER Lot 10

-	FCAG35	FFA35	FBA35	FNA35	FUA100	FAA100	-	FVA100	FDX35	FHA35	-	-
-	FCAG50	FFA50	FBA50	FNA50	-	-	-	-	FDX50	FHA50	-	-
-	FCAG100	-	FBA100	-	-	-	-	-	-	FHA100	-	-

Anschließbar an AZAS100M7V1B / AZAS100M7Y1B und abgedeckt durch ENER Lot 10

-	FCAG100	-	FBA100	-	-	FAA100	-	-	-	-	-	ADEA100
---	---------	---	--------	---	---	--------	---	---	---	---	---	---------

3D112646B

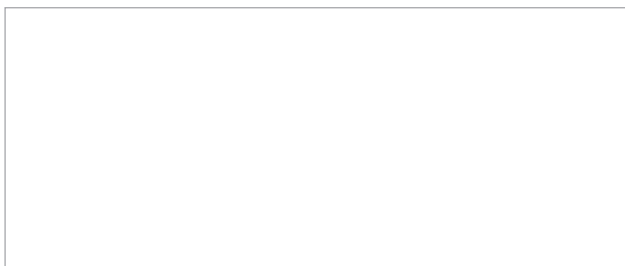

EEDDE21



11/2021



Die vorliegende Broschüre wurde ausschließlich zu Informationszwecken erarbeitet und begründet kein für Daikin Europe N.V. verbindliches Angebot. Daikin Europe N.V. hat den Inhalt dieser Broschüre nach bestem Wissen und Gewissen zusammengestellt. Es wird keine ausdrückliche oder implizierte Garantie bezüglich der Vollständigkeit, der Richtigkeit, der Zuverlässigkeit und der Verwendbarkeit für einen bestimmten Zweck des hier angegebenen Inhalts und der hier angegebenen Produkte und Dienstleistungen gegeben. Technische Daten können sich ohne Ankündigung ändern. Daikin Europe N.V. lehnt ausdrücklich jegliche Haftung für jeglichen direkten oder indirekten Schaden im weitesten Sinne, der sich aus der Verwendung und / oder Auslegung dieser Broschüre direkt oder indirekt ergibt, ab. Alle Urheberrechte aller Inhalte sind in Besitz von Daikin Europe N.V.