

Sky Air Advance-series  
Klimatisierung  
Technische Daten  
RZASG-MY1





# INHALT

# RZASG-MY1

1	<b>Merkmale</b>	5
	RZASG-MY1	5
2	<b>Specifications</b>	6
3	<b>Elektrische Daten</b>	17
	Daten Elektrik	17
4	<b>Zubehör</b>	18
5	<b>Kombinationstabelle</b>	19
	Tabelle der Kombinationen	19
6	<b>Leistungstabellen</b>	20
	Kühl-/Heizleistungstabellen	20
	Leistungs-Korrekturfaktor	22
7	<b>Abmessungszeichnungen</b>	23
8	<b>Masseschwerpunkt</b>	24
	Massenschwerpunkt	24
9	<b>Kältemittelkreislauf</b>	25
	Kältemittelkreisläufe	25
	Kältemittelkreislauf Twin-Anwendung	26
	Kältemittelkreislauf Triple-Anwendung	27
	Kältemittelkreislauf Double-Twin-Anwendung	28
10	<b>Elektroschaltplan</b>	29
	Elektroschaltpläne – Drei Phasen	29
11	<b>Schalldaten</b>	30
	Schallleistungsspektrum	30
	Schalldruckspektren - Kühlen	32
	Schalldruckspektren - Heizen	34
	Schalldruckspektrum - Flüsterbetrieb	36
12	<b>Installation</b>	38
	Installationsverfahren	38
13	<b>Betriebsbereich</b>	40

14 Geeignete Innengeräte

41

# 1 Merkmale

## 1 - 1 RZASG-MY1

- › Hohe Effizienz: – Energieeffizienzklasse bis A++ (Kühlen) / A+ (Heizen) – Verdichter bietet erhebliche Effizienzverbesserungen
- › Durch eine Entscheidung für ein mit R32 betriebenes Produkt verringern sich die möglichen negativen Auswirkungen auf die Umwelt im Vergleich zu R410A um 68 %: dank höherer Energieeffizienz, bei gleichzeitiger Senkung des Energieverbrauchs und einer geringeren Kältemittelfüllmenge
- › – Sehr kompakter Aufbau und problemlose Installation
- › Weiterverwendung bereits vorhandener Technik für R-22 oder R-407C
- › Garantiert Betrieb im Heiz- und Kühlmodus bis zu -15 °C
- › Eine mit Kältemittel gekühlte Inverterplatine garantiert eine zuverlässige Kühlung, da diese unabhängig von der Umgebungstemperatur ist.
- › Maximale Rohrleitungslängen von bis zu 50 m, minimale Rohrleitungslängen sind nicht begrenzt
- › Außengeräte für Einzelsplit-, Twin-, Triple-, Doppel-Twin-Anwendung



Vertikale  
Schwenkau-  
tomatik



Automatische  
Umschaltung  
Kühlen/Heizen

## 2 Specifications

### 1 - 1 RZASG-MY1

2

Technical Specifications					RZASG100MY1	RZASG125MY1	RZASG140MY1	
Gehäuse	Farbe	Elfenbeinweiß						
	Material	Lackiertes, galvanisiertes Stahlblech						
Abmessungen	Unit	Höhe	mm	990				
		Width	mm	940				
		Depth	mm	320				
	Versandpaket	Höhe	mm	1.170				
		Breite	mm	1.015				
	Tiefe	mm	422					
Gewicht	Gerät	kg	70		77			
	Versandpaket	kg	78		85			
Verpackung	Gewicht	kg	9					
Wärmetauscher	Lamelle	WF Lamelle						
	Typ	Schutzbehandlung						
Ventilator	Typ	Korrosionsschutz-Behandlung (PE)						
	Discharge direction	Flügelventilator_						
	Anzahl	Horizontal						
	Luftstromvolumen	Kühlung	Nom.	m <sup>3</sup> /min	69	71	76	
			Heizen	Nom.	m <sup>3</sup> /min	82		
		Teil	m <sup>3</sup> /min	-	55 (1)			
Ventilatormotor	Anzahl	1						
	Modell	Bürstenloser Gleichstrommotor						
	Ausgabe	W	200					
	Antrieb	Direktantrieb						
Verdichter	Anzahl_	1						
	Type	Vollhermetischer Schwingverdichter						
Betriebsbereich	Kühlung	Umgebung	Min.	°CDB	-15			
			Max.	°CDB	46			
	Heizen	Umgebung	Min.	°CWB	-15			
			Max.	°CWB	15,5			
Schallleistungspegel	Kühlen		dB(A)	70	71	73		
	Heizen		dB(A)	-	71 (1)	73 (1)		
Schalldruckpegel	Kühlung	Nom.	dB(A)	53		54		
	Heizen	Nom.	dB(A)	57				
Kältemittel	Typ	R-32						
	Füllmenge	kg	2,60		2,90			
	Füllmenge	TCO <sub>2</sub> Eq	1,76		1,96			
Kältemittel	Control	Elektronisches Expansionsventil_						
	GWP	675						
	Kreisläufe	Anzahl	1					
Refrigerant oil	Typ	FW68DA						
	Füllmenge	l	0,90		1,35			
Rohrleitungsanschlüsse	Flüssigkeit	Anzahl	Typ	1				
			AD	mm	9,52			
		Gas	Anzahl	Typ	Bördelverbindung			
	OD			mm	15,9			
	Ableitung		Anzahl	Typ	Bördelverbindung			
		OD		mm	5			
		Leitungslänge	Max.	AG – IG	m	5		
	m				50			
	System		Äquivalent Unbefüllt	m	70			
				m	30			
				kg/m	30			
	Zusätzliche Kältemittelfüllmenge	Siehe Installationsanleitung						
	Niveauunterschied	IG - AG	Max.	m	30,0			
		IG - IG		m	0,5			
	Wärmeisolierung	Sowohl Flüssigkeits- als auch Gasleitungen						
Regelung des Abtaubetriebs	Fühler für Außen-Wärmetauschartemperatur							
Leistungsregelung	Verfahren	Invertergeregelt						
PED	Kategorie	Kategorie II						
Schutzvorrichtungen	Element	01	Hochdruckschalter					
		02	Niederdruckschalter					
		03	Überlastschutz für Ventilatormotor					
		04	Sicherung					
		05	Thermoschutz für Verdichtermotor					

Standard accessories: Kabelbinder; Quantity: 2;

Standard accessories: Installationsanleitung; Quantity: 1;

Standard accessories: Kältemittletikett für F-Gas-Bestimmungen; Quantity: 1;

Standard accessories: Allgemeine Schutzmaßnahmen; Quantity: 1;

Standard accessories: LOT 10 Energieeffizienzklasse; Quantity: 1;

## 2 Specifications

### 1 - 1 RZASG-MY1

Electrical Specifications		RZASG100MY1	RZASG125MY1	RZASG140MY1
Power supply	Bezeichnung		Y1	
	Phase		3~	
	Frequenz	Hz	50	
	Spannung	V	380-415	
	Spannungsbereich	V	342 457	
Current	Zmax	Liste	Erfüllt Richtlinie EN61000-3-11	
	Minimum Ssc value	kVa	Equipment complying with EN / IEC 61000-3-2/ Siehe Hinweis 3 / Siehe Hinweis 4	
Wiring connections	For power supply	Remark	Siehe Installationsanleitung Außengerät	
	For connection with indoor	Remark	Siehe Installationsanleitung Außengerät	
Power supply intake			See installation manual outdoor unit	
Strom - 50 Hz	Höchstamperezahl für Sicherung (MSiA)	A	16	

(1) Gemäß ENER Lot 21 |

Europäisches/Internationales Regelwerk bezüglich Grenzwerte: Oberschwingungsströme, verursacht von Geräten und Einrichtungen mit einem Eingangsstrom > 16 A und ≤ 75 A je Leiter, die zum Anschluss an öffentliche Niederspannungsnetze vorgesehen sind. |

Ssc: Kurzschluss-Strom (Short-Circuit Power) |

Europäisches/Internationales Regelwerk, indem zulässige Grenzwerte zu Oberschwingungsströmen festgelegt sind, die von an öffentlichen Niederspannungsnetzen angeschlossenen Anlagen und Geräten mit einem Eingangsstrom ≤ 16 A je Phase verursacht werden

Leistung und Leistungsaufnahme			FCAG100B + RZASG100MY1	FCAG125B + RZASG125MY1	FCAG140B + RZASG140MY1	
Kühlleistung	Nom.	kW	9,50 (1)	12,1 (1)	13,4 (1)	
Heizleistung	Nom.	kW	10,8 (2)	13,5 (2)	15,5 (2)	
Raumkühlen	Energieeffizienzklasse		A++	-	-	
	Leistung Pdesign	kW	9,50	12,1	13,4	
	SEER		6,55	5,76	6,53	
	ηs,c	%	-	227	258	
	Jährlicher Energieverbrauch	kWh/a	507	1.261	1.231	
Raumheizen (Durchschnittliches Klima)	Energieeffizienzklasse		A+	-	-	
	Leistung Pdesign	kW		6,00	7,80	
	SCOP/A		4,17	4,05	4,31	
	SCOPnet/A		4,17	4,05	4,31	
	ηs,h	%	-	159	169	
	Jährlicher Energieverbrauch	kWh/a	2.016	2.074	2.534	
	Erforderliche Reserve-Heizleistung bei Auslegungsbedingungen	kW		0,00		
Raumkühlen	Bedingung A (35 °C - 27/19)	Pdc	kW	9,50	12,10	13,40
		EERd		3,26	2,44	2,75
		Leistungsaufnahme	kW	2,92	4,95	4,88
	Bedingung B (30 °C - 27/19)	Pdc	kW	7,00	8,92	9,88
		EERd		5,49	4,30	4,88
		Leistungsaufnahme	kW	1,28	2,07	2,03
	Bedingung C (25 °C - 27/19)	Pdc	kW	4,50	5,74	6,35
		EERd		7,77	6,74	7,69
		Leistungsaufnahme	kW	0,58	0,85	0,83
	Bedingung D (20 °C - 27/19)	Pdc	kW	3,11	3,18	3,74
		EERd		11,16	10,49	12,01
		Leistungsaufnahme	kW	0,28	0,30	0,31
Raumheizen (Durchschnittliches Klima)	TOL	Tol (Temperaturbetriebsgrenze)	°C	-10		
		Pdh (deklarierte Heizleistung)	kW		6,00	7,80
		COPd (deklariertes COP)		2,52	2,59	2,26
		Leistungsaufnahme	kW	2,38	2,32	3,44
	TBivalent	Tbiv (bivalent temperature)	°C		-10	
		Pdh (deklarierte Heizleistung)	kW		6,00	7,80
		COPd (deklariertes COP)		2,52	2,59	2,26
		Leistungsaufnahme	kW	2,38	2,32	3,44
	Bedingung A (-7 °C)	Pdh (deklarierte Heizleistung)	kW	5,31	5,30	6,90
		COPd (deklariertes COP)		2,75	2,78	2,60

## 2 Specifications

### 1 - 1 RZASG-MY1

2

Leistung und Leistungsaufnahme				FCAG100B + RZASG100MY1	FCAG125B + RZASG125MY1	FCAG140B + RZASG140MY1	
Raumheizen (Durchschnittliches Klima)	Bedingung A (-7 °C)	Leistungsaufnahme	kW	1,93	1,91	2,65	
	Bedingung B (2 °C)	Pdh (deklarierte Heizleistung)	kW	3,23		4,20	
		COPd (deklariertes COP)		3,97	3,88	4,32	
	Bedingung C (7 °C)	Leistungsaufnahme	kW	0,81	0,83	0,97	
		Pdh (deklarierte Heizleistung)	kW	2,10	2,13	3,40	
	Bedingung D (12 °C)	COPd (deklariertes COP)		5,58	5,20	5,92	
		Leistungsaufnahme	kW	0,38	0,41	0,57	
	Energieverbrauch in Betriebsarten „Nicht aktiv“	Modus Kurbelwannenheizung	Kühlen PCK	kW	2,50	2,55	3,99
			Heizen PCK	kW	6,95	6,66	7,26
	Energieverbrauch in Betriebsarten „Nicht aktiv“	Modus AUS	Kühlen POFF	kW	0,36	0,38	0,55
Heizen POFF			kW		0,000	0,000	
Stand-by-Modus		Kühlen PSB	kW		0,012	0,012	
		Heizen PSB	kW		0,012	0,012	
Modus „Thermostat AUS“		Kühlen PTO	kW		0,000	0,012	
		Heizen PTO	kW		0,012		
Kennzeichnung, ob die Heizung mit einer Zusatzheizung ausgestattet ist (Einzelsplit-Anwendung)				-		Nein	
Zusatzheizung (Einzelsplit-Anwendung)	Reserve-Heizung	Heizen elbu	kW	-		0,0	
Kühlung	Cdc (Absinken Kühlung)				0,25		
Heizen	Cdh (Absinken Heizen)				0,25		
Kühlfunktion inklusiv					Ja		
Heizfunktion inklusiv					Ja		
Durchschnittliches Klima inklusiv					Ja		
Kalte Saison inklusiv					Nein		
Warme Saison inklusiv					Nein		
Eco-Labellogo					Nein		

(1)Nennkühlleistungen basieren auf: Innentemperatur: 27 °C TK, 19 °C FK; Außentemperatur: 35 °C TK; äquivalente Länge Kältemittelleitung: 5 m; Niveauunterschied: 0 m. |

(2)Nennheizleistungen basieren auf: Innentemperatur: 20°C TK; Außentemperatur: 7°C TK, 6°C FK; äquivalente Kältemittel-Leitungslänge: 5 m; Niveauunterschied: 0 m. |

Siehe separate Zeichnung für den Betriebsbereich |

Siehe separate Zeichnung für die elektrischen Daten

Leistung und Leistungsaufnahme				FBA100A + RZASG100MY1	FBA125A + RZASG125MY1	FBA140A + RZASG140MY1
Kühlleistung	Nom.		kW	9,50 (1)	12,1 (1)	13,4 (1)
Heizleistung	Nom.		kW	10,8 (2)	13,5 (2)	15,5 (2)
Raumkühlen	Energieeffizienzklasse			A+		-
	Leistung	Pdesign	kW	9,50	12,1	13,4
	SEER			5,83	5,49	5,81
	ηs,c		%	-	217	229
	Jährlicher Energieverbrauch		kWh/a	570	1.322	1.384
Raumheizen (Durchschnittliches Klima)	Energieeffizienzklasse			A		-
	Leistung	Pdesign	kW		6,00	7,80
	SCOP/A			3,85	3,63	3,85
	SCOPnet/A			3,85	3,63	3,85
	ηs,h		%	-	142	151
	Jährlicher Energieverbrauch		kWh/a	2.182	2.314	2.836
	Erforderliche Reserve-Heizleistung bei Auslegungsbedingungen		kW		0,00	

## 2 Specifications

### 1 - 1 RZASG-MY1

Leistung und Leistungsaufnahme				FBA100A + RZASG100MY1	FBA125A + RZASG125MY1	FBA140A + RZASG140MY1	
Raumkühlen	Bedingung A (35 °C - 27/19)	Pdc	kW	9,50	12,10	13,40	
		EERd		3,20	2,61	2,81	
		Leistungsaufnahme	kW	2,97	4,64	4,76	
	Bedingung B (30 °C - 27/19)	Pdc	kW	7,00	8,92	9,88	
		EERd		5,13	4,34	4,66	
		Leistungsaufnahme	kW	1,36	2,06	2,12	
	Bedingung C (25 °C - 27/19)	Pdc	kW	4,50	5,74	6,35	
		EERd		7,01	6,36	6,84	
		Leistungsaufnahme	kW	0,64	0,90	0,93	
	Bedingung D (20 °C - 27/19)	Pdc	kW	3,10	3,17	3,97	
EERd			8,59	8,72	8,83		
Leistungsaufnahme		kW		0,36	0,45		
Raumheizen (Durchschnittliches Klima)	TOL	Tol (Temperaturbetriebsgrenze)	°C		-10		
		Pdh (deklarierte Heizleistung)	kW	6,00		7,80	
		COPd (deklariertes COP)		2,45	2,50	2,06	
		Leistungsaufnahme	kW	2,45	2,40	3,78	
	TBivalent	Tbiv (bivalent temperature)	°C		-10		
		Pdh (deklarierte Heizleistung)	kW	6,00		7,80	
		COPd (deklariertes COP)		2,45	2,50	2,06	
		Leistungsaufnahme	kW	2,45	2,40	3,78	
	Bedingung A (-7 °C)	Pdh (deklarierte Heizleistung)	kW	5,31	5,30	6,90	
		COPd (deklariertes COP)		2,69	2,72	2,46	
	Raumheizen (Durchschnittliches Klima)	Bedingung A (-7 °C)	Leistungsaufnahme	kW	1,97	1,95	2,81
			Pdh (deklarierte Heizleistung)	kW	3,23		4,20
Bedingung B (2 °C)		COPd (deklariertes COP)		3,77	3,53	3,94	
		Leistungsaufnahme	kW	0,86	0,91	1,07	
Bedingung C (7 °C)		Pdh (deklarierte Heizleistung)	kW	2,26	2,27	3,50	
		COPd (deklariertes COP)		4,83	4,37	4,98	
Bedingung D (12 °C)		Leistungsaufnahme	kW	0,47	0,52	0,70	
		Pdh (deklarierte Heizleistung)	kW	2,57	2,66	4,10	
COPd (deklariertes COP)			5,70	5,36	6,10		
		Leistungsaufnahme	kW	0,45	0,50	0,67	
Energieverbrauch in Betriebsarten „Nicht aktiv“	Modus Kurbelwannenheizung	Kühlen	PCK	kW	0,000		
		Heizen	PCK	kW	0,000		
	Modus AUS	Kühlen	POFF	kW	0,014		
		Heizen	POFF	kW	0,014		
	Standby-Modus	Kühlen	PSB	kW	0,014		
		Heizen	PSB	kW	0,014		
	Modus „Thermostat AUS“	Kühlen	PTO	kW	0,000		
		Heizen	PTO	kW	0,014		
	Kennzeichnung, ob die Heizung mit einer Zusatzheizung ausgestattet ist (Einzelsplit-Anwendung)				-		Nein
	Zusatzheizung (Einzelsplit-Anwendung)	Reserveleistung	Heizen	elbu	kW	-	0,0
Kühlung	Cdc (Absinken Kühlung)				0,25		
Heizen	Cdh (Absinken Heizen)				0,25		
Kühlfunktion inklusiv					Ja		
Heizfunktion inklusiv					Ja		
Durchschnittliches Klima inklusiv					Ja		
Kalte Saison inklusiv					Nein		
Warme Saison inklusiv					Nein		
Eco-Labellogo					Nein		

(1) Nennkühlleistungen basieren auf: Innentemperatur: 27 °C TK, 19 °C FK; Außentemperatur: 35 °C TK; äquivalente Länge Kältemittelleitung: 5 m; Niveauunterschied: 0 m. |

(2) Nennheizleistungen basieren auf: Innentemperatur: 20 °C TK; Außentemperatur: 7 °C TK, 6 °C FK; äquivalente Kältemittel-Leitungslänge: 5 m; Niveauunterschied: 0 m. |

Siehe separate Zeichnung für den Betriebsbereich |

Siehe separate Zeichnung für die elektrischen Daten

## 2 Specifications

### 1 - 1 RZASG-MY1

2

Leistung und Leistungsaufnahme				FDA125A + RZASG125MY1	
Kühlleistung	Nom.		kW	12,1 (1)	
Heizleistung	Nom.		kW	13,5 (2)	
Raumkühlen	Leistung Pdesign		kW	12,1	
	SEER			5,03	
	$\eta_{s,c}$		%	198	
	Jährlicher Energieverbrauch		kWh/a	1.444	
Raumheizen (Durchschnittliches Klima)	Leistung Pdesign		kW	6,00	
	SCOP/A			3,58	
	SCOPnet/A			3,58	
	$\eta_{s,h}$		%	140	
	Jährlicher Energieverbrauch		kWh/a	2.346	
	Erforderliche Reserve-Heizleistung bei Auslegungsbedingungen		kW	0,00	
Raumkühlen	Bedingung A (35 °C - 27/19)	Pdc	kW	12,10	
		EERd		2,56	
		Leistungsaufnahme	kW	4,73	
	Bedingung B (30 °C - 27/19)	Pdc	kW	8,92	
		EERd		4,03	
		Leistungsaufnahme	kW	2,21	
	Bedingung C (25 °C - 27/19)	Pdc	kW	5,74	
		EERd		5,89	
		Leistungsaufnahme	kW	0,97	
	Bedingung D (20 °C - 27/19)	Pdc	kW	3,10	
		EERd		7,31	
		Leistungsaufnahme	kW	0,42	
Raumheizen (Durchschnittliches Klima)	TOL	Tol (Temperaturbetriebsgrenze)	°C	-10	
		Pdh (deklarierte Heizleistung)	kW	6,00	
		COPd (deklariertes COP)		2,54	
		Leistungsaufnahme	kW	2,36	
	TBivalent	Tbiv (bivalent temperature)	°C	-10	
		Pdh (deklarierte Heizleistung)	kW	6,00	
		COPd (deklariertes COP)		2,54	
		Leistungsaufnahme	kW	2,36	
	Bedingung A (-7 °C)	Pdh (deklarierte Heizleistung)	kW	5,30	
		COPd (deklariertes COP)		2,76	
		Leistungsaufnahme	kW	1,92	
	Bedingung B (2 °C)	Pdh (deklarierte Heizleistung)	kW	3,23	
	Raumheizen (Durchschnittliches Klima)	Bedingung B (2 °C)	COPd (deklariertes COP)		3,54
			Leistungsaufnahme	kW	0,91
Bedingung C (7 °C)		Pdh (deklarierte Heizleistung)	kW	2,29	
		COPd (deklariertes COP)		4,27	
		Leistungsaufnahme	kW	0,54	
Bedingung D (12 °C)		Pdh (deklarierte Heizleistung)	kW	2,65	
		COPd (deklariertes COP)		5,00	
		Leistungsaufnahme	kW	0,53	
Energieverbrauch in Betriebsarten „Nicht aktiv“	Modus Kurbelwannenheizung	Kühlen PCK	kW	0,000	
		Heizen PCK	kW	0,000	
	Modus AUS	Kühlen POFF	kW	0,015	
		Heizen POFF	kW	0,015	
	Stand-by-Modus	Kühlen PSB	kW	0,015	
		Heizen PSB	kW	0,015	
	Modus „Thermostat AUS“	Kühlen PTO	kW	0,000	
		Heizen PTO	kW	0,015	
	Kennzeichnung, ob die Heizung mit einer Zusatzheizung ausgestattet ist (Einzelsplit-Anwendung)				Nein
	Zusatzheizung (Einzelsplit-Anwendung)	Reserve-Heizen	elbu	kW	0,0
Kühlung	Cdc (Absinken Kühlung)			0,25	

## 2 Specifications

### 1 - 1 RZASG-MY1

Leistung und Leistungsaufnahme		FDA125A + RZASG125MY1
Heizen	Cdh (Absinken Heizen)	0,25
Kühlfunktion	inklusive	Ja
Heizfunktion	inklusive	Ja
Durchschnittliches Klima	inklusive	Ja
Kalte Saison	inklusive	Nein
Warme Saison	inklusive	Nein
Eco-Labellogo		Nein

(1)Nennkühlleistungen basieren auf: Innentemperatur: 27 °C TK, 19 °C FK; Außentemperatur: 35 °C TK; äquivalente Länge Kältemittelleitung: 5 m; Niveauunterschied: 0 m. |

(2)Nennheizleistungen basieren auf: Innentemperatur: 20°C TK; Außentemperatur: 7°C TK, 6°C FK; äquivalente Kältemittel-Leitungslänge: 5 m; Niveauunterschied: 0 m. |

Siehe separate Zeichnung für den Betriebsbereich |

Siehe separate Zeichnung für die elektrischen Daten

Leistung und Leistungsaufnahme			FHA100A + RZASG100MY1	FHA125A + RZASG125MY1	FHA140A + RZASG140MY1	
Kühlleistung	Nom.	kW	9,50 (1)	12,1 (1)	13,4 (1)	
Heizleistung	Nom.	kW	10,8 (2)	13,5 (2)	15,5 (2)	
Raumkühlen	Energieeffizienzklasse		A+			
	Leistung	Pdesign	kW	9,50	12,1	13,4
	SEER			5,83		5,88
	η <sub>s,c</sub>	%		-	230	232
	Jährlicher Energieverbrauch	kWh/a		570	1.246	1.368
Raumheizen (Durchschnittliches Klima)	Energieeffizienzklasse		A			
	Leistung	Pdesign	kW	6,00		7,80
	SCOP/A			3,91		3,81
	SCOPnet/A			3,91		3,81
	η <sub>s,h</sub>	%		-	150	149
Jährlicher Energieverbrauch	kWh/a		2.148	2.193	2.866	
Raumkühlen	Bedingung A (35 °C - 27/19)	Pdc	kW	9,50	12,10	13,40
		EERd		3,20	2,63	2,77
		Leistungsaufnahme	kW	2,97	4,60	4,84
	Bedingung B (30 °C - 27/19)	Pdc	kW	7,00	8,92	9,88
		EERd		4,91	4,53	4,59
		Leistungsaufnahme	kW	1,43	1,97	2,15
	Bedingung C (25 °C - 27/19)	Pdc	kW	4,50	5,74	6,35
		EERd		6,98	6,79	6,85
		Leistungsaufnahme	kW	0,64	0,85	0,93
	Bedingung D (20 °C - 27/19)	Pdc	kW	3,10	3,17	3,86
		EERd		8,87	9,62	9,50
		Leistungsaufnahme	kW	0,35	0,33	0,41
	Raumheizen (Durchschnittliches Klima)	TOL	Tol (Temperaturbetriebsgrenze)	°C		-10
Pdh (deklarierte Heizleistung)			kW		6,00	7,80
COPd (deklariertes COP)					2,49	1,98
Leistungsaufnahme			kW		2,41	3,95
TBivalent		Tbiv (bivalent temperature)	°C		-10	
		Pdh (deklarierte Heizleistung)	kW		6,00	7,80
		COPd (deklariertes COP)			2,49	1,98
		Leistungsaufnahme	kW		2,41	3,95
Bedingung A (-7 °C)		Pdh (deklarierte Heizleistung)	kW	5,31	5,30	6,90
		COPd (deklariertes COP)		2,73	2,72	2,37
Raumheizen (Durchschnittliches Klima)	Bedingung A (-7 °C)	Leistungsaufnahme	kW	1,94	1,95	2,91
		Pdh (deklarierte Heizleistung)	kW		3,23	4,20
	Bedingung B (2 °C)	COPd (deklariertes COP)		3,77	3,68	3,92
		Leistungsaufnahme	kW	0,86	0,88	1,07
	Bedingung C (7 °C)	Pdh (deklarierte Heizleistung)	kW	2,18	2,19	3,45
		COPd (deklariertes COP)		4,96	4,84	4,95
	Bedingung D (12 °C)	Leistungsaufnahme	kW	0,44	0,45	0,70
		Pdh (deklarierte Heizleistung)	kW	2,57	2,58	4,05
		COPd (deklariertes COP)		6,14	6,00	6,07
		Leistungsaufnahme	kW	0,42	0,43	0,67

## 2 Specifications

### 1 - 1 RZASG-MY1

2

Leistung und Leistungsaufnahme					FHA100A + RZASG100MY1	FHA125A + RZASG125MY1	FHA140A + RZASG140MY1	
Energieverbrauch in Betriebsarten „Nicht aktiv“	Modus Kühlen	PCK		kW		0,000		
	Kurbelwannenheizung	Heizen	PCK	kW		0,000		
	Modus AUS	Kühlen	POFF		kW		0,012	
		Heizen	POFF		kW		0,012	
	Stand-by-Modus	Kühlen	PSB		kW		0,012	
		Heizen	PSB		kW		0,012	
	Modus „Thermostat AUS“	Kühlen	PTO		kW		0,000	
Heizen		PTO		kW		0,012		
Kennzeichnung, ob die Heizung mit einer Zusatzheizung ausgestattet ist (Einzelsplit-Anwendung)					-		Nein	
Zusatzheizung (Einzelsplit-Anwendung)					Reser-Heizen	elbu	kW	0,0
Kühlung					Cdc (Absinken Kühlung)		0,25	
Heizen					Cdh (Absinken Heizen)		0,25	
Kühlfunktion inklusiv							Ja	
Heizfunktion inklusiv							Ja	
Durchschnittliches Klima inklusiv							Ja	
Kalte Saison inklusiv							Nein	
Warme Saison inklusiv							Nein	
Eco-Labellogo							Nein	

(1)Nennkühlleistungen basieren auf: Innentemperatur: 27 °C TK, 19 °C FK; Außentemperatur: 35 °C TK; äquivalente Länge Kältemittelleitung: 5 m; Niveauunterschied: 0 m. |

(2)Nennheizleistungen basieren auf: Innentemperatur: 20°C TK; Außentemperatur: 7°C TK, 6°C FK; äquivalente Kältemittel-Leitungslänge: 5 m; Niveauunterschied: 0 m. |

Siehe separate Zeichnung für den Betriebsbereich |

Siehe separate Zeichnung für die elektrischen Daten

Leistung und Leistungsaufnahme				FUA100A + RZASG100MY1	FUA125A + RZASG125MY1
Kühlleistung	Nom.		kW	9,50 (1)	12,1 (1)
Heizleistung	Nom.		kW	10,8 (2)	13,5 (2)
Raumkühlen	Energieeffizienzklasse			A+	-
	Leistung	Pdesign	kW	9,50	12,1
	SEER			5,83	5,49
	η <sub>s,c</sub>			-	217
	Jährlicher Energieverbrauch			570 kWh/a	1.322
Raumheizen (Durchschnittliches Klima)	Energieeffizienzklasse			A+	-
	Leistung	Pdesign	kW		6,00
	SCOP/A			4,01	3,84
	SCOPnet/A			4,01	3,84
	η <sub>s,h</sub>			-	151
	Jährlicher Energieverbrauch			2.095 kWh/a	2.188
	Erforderliche Reserve-Heizleistung bei Auslegungsbedingungen				0,00
Raumkühlen	Bedingung A (35 °C - 27/19)	Pdc	kW	9,50	12,10
		EERd		3,20	2,35
		Leistungsaufnahme	kW	2,97	5,15
	Bedingung B (30 °C - 27/19)	Pdc	kW	7,00	8,92
		EERd		4,81	4,24
		Leistungsaufnahme	kW	1,45	2,10
	Bedingung C (25 °C - 27/19)	Pdc	kW	4,50	5,74
		EERd		7,04	6,48
		Leistungsaufnahme	kW	0,64	0,89
	Bedingung D (20 °C - 27/19)	Pdc	kW	3,10	3,14
		EERd		8,98	9,22
		Leistungsaufnahme	kW	0,35	0,34

## 2 Specifications

### 1 - 1 RZASG-MY1

Leistung und Leistungsaufnahme				FUA100A + RZASG100MY1	FUA125A + RZASG125MY1
Raumheizen (Durchschnittliches Klima)	TOL	Tol (Temperaturbetriebsgrenze)	°C	-10	
		Pdh (deklarierte Heizleistung)	kW	6,00	
		COPd (deklariertes COP)		2,56	2,52
		Leistungsaufnahme	kW	2,35	2,38
	TBivalent	Tbiv (bivalent temperature)	°C	-10	
		Pdh (deklarierte Heizleistung)	kW	6,00	
		COPd (deklariertes COP)		2,56	2,52
		Leistungsaufnahme	kW	2,35	2,38
	Bedingung A (-7 °C)	Pdh (deklarierte Heizleistung)	kW	5,31	5,30
		COPd (deklariertes COP)		2,79	2,76
Raumheizen (Durchschnittliches Klima)	Bedingung A (-7 °C)	Leistungsaufnahme	kW	1,90	1,92
		Pdh (deklarierte Heizleistung)	kW	3,23	
	Bedingung B (2 °C)	COPd (deklariertes COP)		3,87	3,70
		Leistungsaufnahme	kW	0,83	0,87
	Bedingung C (7 °C)	Pdh (deklarierte Heizleistung)	kW	2,19	2,21
		COPd (deklariertes COP)		5,10	4,81
	Bedingung D (12 °C)	Leistungsaufnahme	kW	0,43	0,46
		Pdh (deklarierte Heizleistung)	kW	2,57	2,59
		COPd (deklariertes COP)		6,26	5,89
		Leistungsaufnahme	kW	0,41	0,44
Energieverbrauch in Betriebsarten „Nicht aktiv“	Modus Kurbelwannenheizung	Kühlen PCK	kW	0,000	
		Heizen PCK	kW	0,000	
	Modus AUS	Kühlen POFF	kW	0,012	
		Heizen POFF	kW	0,012	
	Stand-by-Modus	Kühlen PSB	kW	0,012	
		Heizen PSB	kW	0,012	
	Modus „Thermostat AUS“	Kühlen PTO	kW	0,000	
		Heizen PTO	kW	0,012	
Kennzeichnung, ob die Heizung mit einer Zusatzheizung ausgestattet ist (Einzelsplit-Anwendung)				-	Nein
Zusatzheizung (Einzelsplit-Anwendung)	Reserveleistung	Heizen elbu	kW	-	0,0
Kühlung	Cdc (Absinken Kühlung)			0,25	
Heizen	Cdh (Absinken Heizen)			0,25	
Kühlfunktion inklusiv				Ja	
Heizfunktion inklusiv				Ja	
Durchschnittliches Klima inklusiv				Ja	
Kalte Saison inklusiv				Nein	
Warme Saison inklusiv				Nein	
Eco-Labellogo				Nein	

(1)Nennkühlleistungen basieren auf: Innentemperatur: 27 °C TK, 19 °C FK; Außentemperatur: 35 °C TK; äquivalente Länge Kältemittelleitung: 5 m; Niveauunterschied: 0 m. |

(2)Nennheizleistungen basieren auf: Innentemperatur: 20 °C TK; Außentemperatur: 7 °C TK, 6 °C FK; äquivalente Kältemittel-Leitungslänge: 5 m; Niveauunterschied: 0 m. |

Siehe separate Zeichnung für den Betriebsbereich |

Siehe separate Zeichnung für die elektrischen Daten

Leistung und Leistungsaufnahme				FAA100B + RZASG100MY1	
Kühlleistung	Nom.		kW	9,50 (1)	
Heizleistung	Nom.		kW	10,8 (2)	
Raumkühlen	Energieeffizienzklasse			A+	
	Leistung	Pdesign	kW	9,50	
	SEER			5,83	
	Jährlicher Energieverbrauch			kWh/a	570
Raumheizen (Durchschnittliches Klima)	Energieeffizienzklasse			A	
	Leistung	Pdesign	kW	6,00	
	SCOP/A			3,85	
	SCOPnet/A			3,85	
	Jährlicher Energieverbrauch			kWh/a	2.182
	Erforderliche Reserve-Heizleistung bei Auslegungsbedingungen			kW	0,00

## 2 Specifications

### 1 - 1 RZASG-MY1

2

Leistung und Leistungsaufnahme				FAA100B + RZASG100MY1
Raumkühlen	Bedingung A (35 °C - 27/19)	Pdc	kW	9,50
		EERd		2,70
		Leistungsaufnahme	kW	3,52
	Bedingung B (30 °C - 27/19)	Pdc	kW	7,00
		EERd		4,87
		Leistungsaufnahme	kW	1,44
	Bedingung C (25 °C - 27/19)	Pdc	kW	4,50
		EERd		6,85
		Leistungsaufnahme	kW	0,66
	Bedingung D (20 °C - 27/19)	Pdc	kW	3,00
		EERd		10,23
		Leistungsaufnahme	kW	0,29
Raumheizen (Durchschnittliches Klima)	TOL	Tol (Temperaturbetriebsgrenze)	°C	-10
		Pdh (deklarierte Heizleistung)	kW	6,00
		COPd (deklariertes COP)		2,31
	TBivalent	Tbiv (bivalent temperature)	°C	-10
		Pdh (deklarierte Heizleistung)	kW	6,00
		COPd (deklariertes COP)		2,31
	Bedingung A (-7 °C)	Pdh (deklarierte Heizleistung)	kW	5,31
		COPd (deklariertes COP)		2,55
		Leistungsaufnahme	kW	2,08
	Bedingung B (2 °C)	Pdh (deklarierte Heizleistung)	kW	3,23
		COPd (deklariertes COP)		3,68
		Leistungsaufnahme	kW	0,88
Raumheizen (Durchschnittliches Klima)	Bedingung B (2 °C)	Pdh (deklarierte Heizleistung)	kW	2,12
		COPd (deklariertes COP)		5,09
	Bedingung C (7 °C)	Pdh (deklarierte Heizleistung)	kW	0,42
		COPd (deklariertes COP)		2,52
	Bedingung D (12 °C)	Pdh (deklarierte Heizleistung)	kW	6,53
		Leistungsaufnahme	kW	0,39
Energieverbrauch in Betriebsarten „Nicht aktiv“	Modus Kurbelwannenheizung	Kühlen PCK	kW	0,000
		Heizen PCK	kW	0,000
	Modus AUS	Kühlen POFF	kW	0,012
		Heizen POFF	kW	0,012
	Stand-by-Modus	Kühlen PSB	kW	0,012
		Heizen PSB	kW	0,012
	Modus „Thermostat AUS“	Kühlen PTO	kW	0,000
		Heizen PTO	kW	0,012
	Kühlung	Cdc (Absinken Kühlung)		0,25
	Heizen	Cdh (Absinken Heizen)		0,25
Kühlfunktion inklusiv			Ja	
Heizfunktion inklusiv			Ja	
Durchschnittliches Klima inklusiv			Ja	
Kalte Saison inklusiv			Nein	
Warme Saison inklusiv			Nein	
Eco-Labellogo			Nein	

(1) Nennkühlleistungen basieren auf: Innentemperatur: 27 °C TK, 19 °C FK; Außentemperatur: 35 °C TK; äquivalente Länge Kältemittelleitung: 5 m; Niveauunterschied: 0 m. |

(2) Nennheizleistungen basieren auf: Innentemperatur: 20 °C TK; Außentemperatur: 7 °C TK, 6 °C FK; äquivalente Kältemittel-Leitungslänge: 5 m; Niveauunterschied: 0 m. |

Siehe separate Zeichnung für den Betriebsbereich |

Siehe separate Zeichnung für die elektrischen Daten

Leistung und Leistungsaufnahme			FVA100A + RZASG100MY1	FVA125A + RZASG125MY1	FVA140A + RZASG140MY1
Kühlleistung	Nom.	kW	9,50 (1)	12,1 (1)	13,4 (1)
Heizleistung	Nom.	kW	10,8 (2)	13,5 (2)	15,5 (2)

## 2 Specifications

### 1 - 1 RZASG-MY1

Leistung und Leistungsaufnahme					FVA100A + RZASG100MY1	FVA125A + RZASG125MY1	FVA140A + RZASG140MY1		
Raumkühlen	Energieeffizienzklasse				A+		-		
	Leistung	Pdesign	kW	9,50	12,1	13,4			
	SEER				5,72	5,52	5,63		
	ηs,c				-	218	222		
	Jährlicher Energieverbrauch				581	1.314	1.428		
Raumheizen (Durchschnittliches Klima)	Energieeffizienzklasse				A		-		
	Leistung	Pdesign	kW	6,00		7,80			
	SCOP/A				3,83	3,64	3,81		
	SCOPnet/A				3,83	3,64	3,81		
	ηs,h				-	143	149		
	Jährlicher Energieverbrauch				2.193	2.308	2.866		
	Erforderliche Reserve-Heizleistung bei Auslegungsbedingungen				0,00				
Raumkühlen	Bedingung A (35 °C - 27/19)	Pdc	kW	9,50	12,10	13,40			
		EERd		3,20	2,47	2,62			
		Leistungsaufnahme	kW	2,97	4,90	5,12			
	Bedingung B (30 °C - 27/19)	Pdc	kW	7,00	8,92	9,88			
		EERd		5,01	4,31	4,52			
		Leistungsaufnahme	kW	1,40	2,07	2,19			
	Bedingung C (25 °C - 27/19)	Pdc	kW	4,50	5,74	6,35			
		EERd		6,78	6,26	6,51			
		Leistungsaufnahme	kW	0,66	0,92	0,98			
	Bedingung D (20 °C - 27/19)	Pdc	kW	3,00	3,07	3,76			
		EERd		8,25	9,54	8,88			
		Leistungsaufnahme	kW	0,36	0,32	0,42			
	Raumheizen (Durchschnittliches Klima)	TOL	Tol (Temperaturbetriebsgrenze)			°C		-10	
Pdh (deklarierte Heizleistung)			kW	6,00		7,80			
COPd (deklariertes COP)				2,46	2,37	1,99			
Leistungsaufnahme				2,44	2,53	3,93			
TBivalent		Tbiv (bivalent temperature)			°C		-10		
		Pdh (deklarierte Heizleistung)	kW	6,00		7,80			
		COPd (deklariertes COP)				2,46	2,37	1,99	
		Leistungsaufnahme				2,44	2,53	3,93	
Bedingung A (-7 °C)		Pdh (deklarierte Heizleistung)	kW	5,31	5,30	6,90			
		COPd (deklariertes COP)				2,70	2,60	2,38	
Raumheizen (Durchschnittliches Klima)		Bedingung A (-7 °C)	Leistungsaufnahme			kW	1,97	2,04	2,90
			Bedingung B (2 °C)	Pdh (deklarierte Heizleistung)	kW	3,23		4,20	
		COPd (deklariertes COP)				3,72	3,51	3,90	
	Leistungsaufnahme				0,87	0,92	1,08		
	Bedingung C (7 °C)	Pdh (deklarierte Heizleistung)	kW	2,20	2,19	3,47			
		COPd (deklariertes COP)				4,81	4,57	4,99	
	Leistungsaufnahme				0,46	0,48	0,70		
	Bedingung D (12 °C)	Pdh (deklarierte Heizleistung)	kW	2,58	2,57	4,07			
		COPd (deklariertes COP)				5,82	5,60	6,10	
	Leistungsaufnahme				0,44	0,46	0,67		
Energieverbrauch in Betriebsarten „Nicht aktiv“	Modus Kurbelwannenheizung	Kühlen	PCK	kW	0,000				
		Heizen	PCK	kW	0,000				
	Modus AUS	Kühlen	POFF	kW	0,012				
		Heizen	POFF	kW	0,012				
	Stand-by-Modus	Kühlen	PSB	kW	0,012				
		Heizen	PSB	kW	0,012				
	Modus „Thermostat AUS“	Kühlen	PTO	kW	0,000				
		Heizen	PTO	kW	0,012				
	Kennzeichnung, ob die Heizung mit einer Zusatzheizung ausgestattet ist (Einzelsplit-Anwendung)				-	Nein			
	Zusatzheizung (Einzelsplit-Anwendung)	Reserve-Heizen	elbu	kW	-	0,0			

## 2 Specifications

### 1 - 1 RZASG-MY1

**2**

Leistung und Leistungsaufnahme		FVA100A + RZASG100MY1	FVA125A + RZASG125MY1	FVA140A + RZASG140MY1
Kühlung	Cdc (Absinken Kühlung)		0,25	
Heizen	Cdh (Absinken Heizen)		0,25	
	Kühlfunktion inklusiv		Ja	
	Heizfunktion inklusiv		Ja	
	Durchschnittliches Klima inklusiv		Ja	
	Kalte Saison inklusiv		Nein	
	Warme Saison inklusiv		Nein	
	Eco-Labellogo		Nein	

(1)Nennkühlleistungen basieren auf: Innentemperatur: 27 °C TK, 19 °C FK; Außentemperatur: 35 °C TK; äquivalente Länge Kältemittelleitung: 5 m; Niveauunterschied: 0 m. |

(2)Nennheizleistungen basieren auf: Innentemperatur: 20°C TK; Außentemperatur: 7°C TK, 6°C FK; äquivalente Kältemittel-Leitungslänge: 5 m; Niveauunterschied: 0 m. |

Siehe separate Zeichnung für den Betriebsbereich |  
Siehe separate Zeichnung für die elektrischen Daten

# 3 Elektrische Daten

## 3 - 1 Daten Elektrik

**RZASG-MV1**  
**RZASG-MY1**  
**AZAS-MV1**  
**AZAS-MY1**

**Symbole**

- MCA: Min. Amperezahl Stromkreis [A]
- TOCA: Gesamt-Überstrom [A]
- MFA: Max. Amperezahl Sicherung [A]
- MSC: Spitzenstrom beim Kompressoranlauf [A]
- RLA: Nenn-Strombelastbarkeit [A]
- OFM: Außenlüftermotor
- IFM: Lüftermotor Innengerät
- FLA: Volllast Ampere [A]
- KW: Nenn-Ausgangsleistung des Lüftermotors [kW]

**Hinweise**

1. Die RLA basiert auf den folgenden Bedingungen.  
 Kühlen  
 Innentemperatur 27.0°C DB / 19.0°C WB  
 Außentemperatur 35.0°C DB  
 Heizen  
 Innentemperatur 20.0°C DB  
 Außentemperatur 7.0°C DB / 6.0°C WB
2. TOCA ist der Gesamtwert eines jeden Überstromsatzes.
3. Spannungsbereich  
 Die Geräte sind für die Verwendung an elektrischen Systemen geeignet, bei denen die an der Geräteklemme anliegende Spannung nicht außerhalb der angegebenen Grenzen liegt.
4. Die höchstzulässige Spannungsdifferenz zwischen den Phasen beträgt 2%.
5. MCA ist die maximale Stromaufnahme.  
 Die Leistung des MFA muss höher sein als diejenige des MCA.  
 Wählen Sie MFA gemäß der Tabelle.
6. Wählen Sie den Aderquerschnitt entsprechend MCA.
7. MFA wird zur Auswahl des Sicherungsschalters und des Fehlerstromschalters verwendet.  
 Fehlerstrom-Schutzschalter

**3D110014F**

**RZASG-MY1**

		Verdichter										Verdichter															
		OFM					IFM					OFM					IFM										
Innen	Außen	Stromversorgung	Spannungsbereich	MCA	TOCA	MFA	MSC	RLA	KW	FLA	KW	FLA	Innen	Außen	Stromversorgung	Spannungsbereich	MCA	TOCA	MFA	MSC	RLA	KW	FLA	KW	FLA		
FCAG35VEB	x3	RZASG100M7Y1B	3N-50Hz 380-415V	Minimum:342V Max.456V	13.0	--	16	--	10.6	0.200	1.0	0.044	0.3	FCAG35VEB	x4	RZASG125M7Y1B	3N-50Hz 380-415V	Minimum:342V Max.456V	12.2	--	16	--	9.5	0.200	1.0	0.044	0.3
FCAG50VEB	x2	RZASG100M7Y1B			12.7	--	16	--	10.6	0.200	1.0	0.039	0.2	0.3	FCAG50VEB	x3			RZASG125M7Y1B	13.0	--	16	--	10.6	0.200	1.0	0.039
FCAG100VEB	x1	RZASG100M7Y1B	18.6	--	16	--	12.0	0.200	1.0	0.117	0.7	0.7	FCAG60VEB	x2	RZASG125M7Y1B	12.7	--	16	--	10.6	0.200	1.0	0.044	0.3	0.2		
FFA3A2VEB	x3	RZASG100M7Y1B	13.3	--	16	--	10.6	0.200	1.0	0.050	0.4	0.4	FCAG125VEB	x1	RZASG125M7Y1B	14.6	--	16	--	12.0	0.200	1.0	0.168	1.0			
FFA5A2VEB	x2	RZASG100M7Y1B	12.9	--	16	--	10.6	0.200	1.0	0.050	0.4	0.4	FFA5A2VEB	x4	RZASG125M7Y1B	12.6	--	16	--	9.5	0.200	1.0	0.050	0.4	0.4		
FFA5A2VEB	x3	RZASG100M7Y1B	13.9	--	16	--	10.6	0.200	1.0	0.089	0.5	0.6	FFA5A2VEB	x3	RZASG125M7Y1B	13.3	--	16	--	10.6	0.200	1.0	0.050	0.4	0.4		
FFA5A2VEB	x2	RZASG100M7Y1B	13.3	--	16	--	10.6	0.200	1.0	0.089	0.5	0.6	FFA5A2VEB	x2	RZASG125M7Y1B	13.3	--	16	--	10.6	0.200	1.0	0.050	0.4	0.4		
FB1A10A2VEB	x1	RZASG100M7Y1B	14.8	--	16	--	12.0	0.200	1.0	0.127	1.0	1.0	FB1A10A2VEB	x4	RZASG125M7Y1B	13.4	--	16	--	9.5	0.200	1.0	0.059	0.4	0.4		
FB1A10A2VEB	x2	RZASG100M7Y1B	13.0	--	16	--	10.6	0.200	1.0	0.034	0.3	0.3	FB1A10A2VEB	x3	RZASG125M7Y1B	13.9	--	16	--	10.6	0.200	1.0	0.059	0.4	0.4		
FB1A10A2VEB	x3	RZASG100M7Y1B	13.1	--	16	--	10.6	0.200	1.0	0.060	0.2	0.5	FB1A10A2VEB	x2	RZASG125M7Y1B	13.1	--	16	--	10.6	0.200	1.0	0.070	0.2	0.5		
FB1A10A2VEB	x4	RZASG100M7Y1B	17.8	--	16	--	12.0	0.200	1.0	0.195	1.3	1.3	FB1A10A2VEB	x1	RZASG125M7Y1B	21.3	--	16	--	12.0	0.200	1.0	0.187	1.3			
FN1A100MVEB	x1	RZASG100M7Y1B	15.2	--	16	--	12.0	0.200	1.0	0.054	0.4	0.4	FN1A100MVEB	x4	RZASG125M7Y1B	12.3	--	16	--	9.5	0.200	1.0	0.034	0.3	0.4		
FN1A100MVEB	x2	RZASG100M7Y1B	15.0	--	16	--	12.0	0.200	1.0	0.238	1.2	1.2	FN1A100MVEB	x3	RZASG125M7Y1B	13.6	--	16	--	10.6	0.200	1.0	0.060	0.3	0.3		
FD1M5F3V1B	x3	RZASG100M7Y1B	13.0	--	16	--	10.6	0.200	1.0	0.034	0.3	0.3	FN1A100MVEB	x2	RZASG125M7Y1B	13.1	--	16	--	10.6	0.200	1.0	0.060	0.2	0.5		
FD1M5F3V1B	x2	RZASG100M7Y1B	13.1	--	16	--	10.6	0.200	1.0	0.060	0.2	0.5	FD1M5F3V1B	x4	RZASG125M7Y1B	19.3	--	16	--	12.0	0.200	1.0	0.106	1.4			
FFA5A2VEB	x3	RZASG100M7Y1B	13.9	--	16	--	10.6	0.200	1.0	0.060	0.2	0.5	FD1A125AVEB	x1	RZASG125M7Y1B	15.7	--	16	--	12.0	0.200	1.0	0.350	2.1			
FFA5A2VEB	x2	RZASG100M7Y1B	13.3	--	16	--	10.6	0.200	1.0	0.060	0.2	0.5	FFA125AVEB	x4	RZASG125M7Y1B	16.0	--	16	--	12.0	0.200	1.0	0.238	1.2			
FFA110AVEB	x1	RZASG100M7Y1B	17.8	--	16	--	12.0	0.200	1.0	0.190	1.3	1.3	FD1M5F3V1B	x3	RZASG125M7Y1B	12.7	--	16	--	9.5	0.200	1.0	0.034	0.3	0.4		
FFA110AVEB	x2	RZASG100M7Y1B	13.0	--	16	--	10.6	0.200	1.0	0.034	0.3	0.3	FD1M5F3V1B	x2	RZASG125M7Y1B	13.6	--	16	--	10.6	0.200	1.0	0.050	0.3	0.3		
FFA110AVEB	x3	RZASG100M7Y1B	13.1	--	16	--	10.6	0.200	1.0	0.060	0.2	0.5	FD1M5F3V1B	x1	RZASG125M7Y1B	13.1	--	16	--	10.6	0.200	1.0	0.060	0.2	0.5		
FFA110AVEB	x4	RZASG100M7Y1B	13.9	--	16	--	10.6	0.200	1.0	0.060	0.2	0.5	FFA125AVEB	x3	RZASG125M7Y1B	13.4	--	16	--	9.5	0.200	1.0	0.060	0.4	0.4		
FFA110AVEB	x5	RZASG100M7Y1B	13.3	--	16	--	10.6	0.200	1.0	0.060	0.2	0.5	FFA125AVEB	x2	RZASG125M7Y1B	13.9	--	16	--	10.6	0.200	1.0	0.060	0.3	0.3		
FFA110AVEB	x6	RZASG100M7Y1B	17.8	--	16	--	12.0	0.200	1.0	0.190	1.3	1.3	FFA125AVEB	x1	RZASG125M7Y1B	16.0	--	16	--	12.0	0.200	1.0	0.238	1.2			
FFA110AVEB	x7	RZASG100M7Y1B	13.0	--	16	--	10.6	0.200	1.0	0.034	0.3	0.3	FFA125AVEB	x4	RZASG125M7Y1B	12.7	--	16	--	9.5	0.200	1.0	0.034	0.3	0.4		
FFA110AVEB	x8	RZASG100M7Y1B	13.1	--	16	--	10.6	0.200	1.0	0.060	0.2	0.5	FFA125AVEB	x3	RZASG125M7Y1B	13.6	--	16	--	10.6	0.200	1.0	0.050	0.3	0.3		
FFA110AVEB	x9	RZASG100M7Y1B	13.9	--	16	--	10.6	0.200	1.0	0.060	0.2	0.5	FFA125AVEB	x2	RZASG125M7Y1B	13.1	--	16	--	10.6	0.200	1.0	0.060	0.2	0.5		
FFA110AVEB	x10	RZASG100M7Y1B	13.3	--	16	--	10.6	0.200	1.0	0.060	0.2	0.5	FFA125AVEB	x1	RZASG125M7Y1B	16.0	--	16	--	12.0	0.200	1.0	0.238	1.2			
FFA110AVEB	x11	RZASG100M7Y1B	17.8	--	16	--	12.0	0.200	1.0	0.190	1.3	1.3	FFA125AVEB	x4	RZASG125M7Y1B	12.7	--	16	--	9.5	0.200	1.0	0.034	0.3	0.4		
FFA110AVEB	x12	RZASG100M7Y1B	13.0	--	16	--	10.6	0.200	1.0	0.034	0.3	0.3	FFA125AVEB	x3	RZASG125M7Y1B	13.6	--	16	--	10.6	0.200	1.0	0.050	0.3	0.3		
FFA110AVEB	x13	RZASG100M7Y1B	13.1	--	16	--	10.6	0.200	1.0	0.060	0.2	0.5	FFA125AVEB	x2	RZASG125M7Y1B	13.1	--	16	--	10.6	0.200	1.0	0.060	0.2	0.5		
FFA110AVEB	x14	RZASG100M7Y1B	13.9	--	16	--	10.6	0.200	1.0	0.060	0.2	0.5	FFA125AVEB	x1	RZASG125M7Y1B	16.0	--	16	--	12.0	0.200	1.0	0.238	1.2			
FFA110AVEB	x15	RZASG100M7Y1B	13.3	--	16	--	10.6	0.200	1.0	0.060	0.2	0.5	FFA125AVEB	x4	RZASG125M7Y1B	12.7	--	16	--	9.5	0.200	1.0	0.034	0.3	0.4		
FFA110AVEB	x16	RZASG100M7Y1B	17.8	--	16	--	12.0	0.200	1.0	0.190	1.3	1.3	FFA125AVEB	x3	RZASG125M7Y1B	13.6	--	16	--	10.6	0.200	1.0	0.050	0.3	0.3		
FFA110AVEB	x17	RZASG100M7Y1B	13.0	--	16	--	10.6	0.200	1.0	0.034	0.3	0.3	FFA125AVEB	x2	RZASG125M7Y1B	13.1	--	16	--	10.6	0.200	1.0	0.060	0.2	0.5		
FFA110AVEB	x18	RZASG100M7Y1B	13.1	--	16	--	10.6	0.200	1.0	0.060	0.2	0.5	FFA125AVEB	x1	RZASG125M7Y1B	16.0	--	16	--	12.0	0.200	1.0	0.238	1.2			
FFA110AVEB	x19	RZASG100M7Y1B	13.9	--	16	--	10.6	0.200	1.0	0.060	0.2	0.5	FFA125AVEB	x4	RZASG125M7Y1B	12.7	--	16	--	9.5	0.200	1.0	0.034	0.3	0.4		
FFA110AVEB	x20	RZASG100M7Y1B	13.3	--	16	--	10.6	0.200	1.0	0.060	0.2	0.5	FFA125AVEB	x3	RZASG125M7Y1B	13.6	--	16	--	10.6	0.200	1.0	0.050	0.3	0.3		
FFA110AVEB	x21	RZASG100M7Y1B	17.8	--	16	--	12.0	0.200	1.0	0.190	1.3	1.3	FFA125AVEB	x2	RZASG125M7Y1B	13.1	--	16	--	10.6	0.200	1.0	0.060	0.2	0.5		
FFA110AVEB	x22	RZASG100M7Y1B	13.0	--	16	--	10.6	0.200	1.0	0.034	0.3	0.3	FFA125AVEB	x1	RZASG125M7Y1B	16.0	--	16	--	12.0	0.200	1.0	0.238	1.2			
FFA110AVEB	x23	RZASG100M7Y1B	13.1	--	16	--	10.6	0.200	1.0	0.060	0.2	0.5	FFA125AVEB	x4	RZASG125M7Y1B	12.7	--	16	--	9.5	0.200	1.0	0.034	0.3	0.4		
FFA110AVEB	x24	RZASG100M7Y1B	13.9	--	16	--	10.6	0.200	1.0	0.060	0.2	0.5	FFA125AVEB	x3	RZASG125M7Y1B	13.6	--	16	--	10.6	0.200	1.0	0.050	0.3	0.3		
FFA110AVEB	x25	RZASG100M7Y1B	13.3	--	16	--	10.6	0.200	1.0	0.060	0.2	0.5	FFA125AVEB	x2	RZASG125M7Y1B	13.1	--	16	--	10.6	0.200	1.0	0.060	0.2	0.5		
FFA110AVEB	x26	RZASG100M7Y1B	17.8	--	16	--	12.0	0.200	1.0																		

# 4 Zubehör

## 4 - 1 Zubehör

**4**
**AZAS-MV1**
**AZAS-MY1**
**RZAG-MV1**
**RZAG-MY1**

Verfügbare Optionen für RZAG Modelle

**RZASG-MV1**
**RZASG-MY1**

Option		Options-Kit			
		RZAG71M7V1B RZAG71M7Y1B	RZAG100M7V1B RZAG100M7Y1B	RZAG125M7V1B RZAG125M7Y1B	RZAG140M7Y1B RZAG140M7V1B
Bodenwannenheizung		EKBPH140L7			
Kältemittel-Zweigleitungen	Zwillings-	KHRQ(M)58T			
	Dreifach-	-	KHRQ(M)58H		
	Doppelzwillings-	-	-	KHRQ(M)58T (3x)	
Bedarfsadapter-Bausatz		SB.KRP58M52			

Verfügbare Optionen für RZASG Modelle

Option		Options-Kit			
		RZASG71M2V1B	RZASG100M7V1B RZASG100M7Y1B	RZASG125M7V1B RZASG125M7Y1B	RZASG140M7V1B RZASG140M7Y1B
Bodenwannenheizung		-			
Kältemittel-Zweigleitungen	Zwillings-	KHRQ(M)58T			
	Dreifach-	-	KHRQ(M)58H		
	Doppelzwillings-	-	-	KHRQ(M)58T (3x)	
Bedarfsadapter-Bausatz		SB.KRP58M52			

**3D108867**





# 6 Leistungstabellen

## 6 - 1 Kühl-/Heizleistungstabellen

### RZASG140MV1 RZASG140MY1

Kühlen

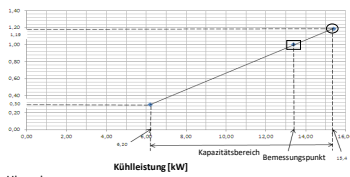

Heizen

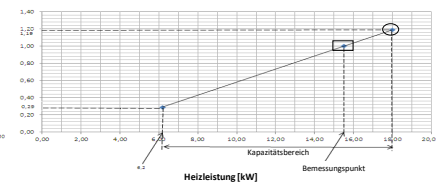

Hinweise

- Die angegebenen Bemessungswerte sind Netto-Kapazitäten, die einen Abzug für die Wärme des Motors des Innenventilators enthalten.
- = Maximum bei Standardbedingungen
  - = Nennleistung und Nenn-Leistungsaufnahmekoeffizient

Die max. Leistung ist jedoch nur für Normalbedingungen gewährleistet.
- SHC gilt für Innengeräte EWB & EDB.  
SHC für andere Trockentemperaturen = SHC + SHC\*  
SHC\* = SHC Korrektur für andere Trockentemperaturen  
SHC\* =  $0,02 \times \text{AFR} (\text{m}^3/\text{min}) \times (1 - \text{BF}) \times (\text{DB}^* - \text{EDB})$
- Die oben aufgeführten Leistungen gelten für folgende Bedingungen:  
Außenluft: 85% RH  
Die Umgebungsbedingungen im Freien für die Nennleistung sind jedoch 7°C DB / 6°C WB  
Entsprechende Kältemittellörlänge: 5,0 m  
Höhenunterschied: 0m  
CPI ist ein prozentualer Wert des Nennwerts, der 1,00 beträgt.
- Die Fehlerrate für diesen Wert beträgt weniger als 5% und hängt vom Innengerättyp ab.
- Die Heizleistung berücksichtigt den Rückgang, der bei Abtaubetrieb auftritt.
- Luftdurchsatz und Bypassfaktor sind in der Tabelle angegeben.
- Die Nenn-Leistungsaufnahme für die einzelnen Modelle ist in der nachfolgenden Tabelle angegeben.

Paar	FCAG140B	FVA140A	FHA140A	FBA140A
AFR	26,0	30,0	34,0	34,0
(BF)	(0,23)	(0,18)	(0,17)	(0,06)

Zwillings-	FCAG71B X 2	FAA71B X 2	FHA71A X 2	FUA71A X 2	FBA71A X 2	FVA71A X 2
AFR	15,3 x 2	18,0 x 2	20,5 x 2	23,0 x 2	18,0 x 2	18,0 x 2
(BF)	(0,14 x 2)	(0,16 x 2)	(0,13 x 2)	(0,24 x 2)	(0,13 x 2)	(0,16 x 2)

Dreifach-	FCAG50B X 3	FHA50A X 3	FFA50A X 3	FDXM50F3 X 3	FBA50A X 3	FNA50A X 3
AFR	12,6 x 3	15,0 x 3	12,0 x 3	15,8 x 3	15,0 x 3	16,0 x 3
(BF)	(0,22 x 3)	(0,18 x 3)	(0,16 x 3)	(0,11 x 3)	(0,13 x 3)	(0,11 x 3)

Doppelzw-	FCAG35B X 4	FHA35A X 4	FFA35A X 4	FDXM35F3 X 4	FBA35A X 4	FNA35A X 4
AFR	12,5 x 4	14,0 x 4	10,0 x 4	8,7 x 4	15,0 x 4	8,7 x 4
(BF)	(0,4 x 4)	(0,20 x 4)	(0,25 x 4)	(0,17 x 4)	(0,08 x 4)	(0,17 x 4)

Paar	FCAG140B	FVA140A	FHA140A	FBA140A
Kühlen	4,88	5,12	4,84	4,76
Heizen	4,16	4,42	3,60	3,89

Zwillings-	FCAG71B X 2	FAA71B X 2	FHA71A X 2	FUA71A X 2	FBA71A X 2	FVA71A X 2
Kühlen	3,87	4,14	3,91	3,62	3,82	4,52
Heizen	3,82	3,97	3,63	3,50	3,72	4,23

Dreifach-	FCAG50B X 3	FHA50A X 3	FFA50A X 3	FDXM50F3 X 3	FBA50A X 3	FNA50A X 3
Kühlen	3,39	4,14	4,32	2,86	3,91	2,86
Heizen	3,48	3,51	3,59	3,91	3,51	3,91

Doppelzwilling-	FCAG35B X 4	FHA35A X 4	FFA35A X 4	FDXM35F3 X 4	FBA35A X 4	FNA35A X 4
Kühlen	3,05	3,06	3,66	3,65	3,51	3,65
Heizen	4,12	3,47	3,44	3,96	4,19	3,96

Kühlen

Innen		Außen Temperatur [°C DB]											
		25			30			35			40		
[°C WB]	[°C DB]	TC	SHC	CPI	TC	SHC	CPI	TC	SHC	CPI	TC	SHC	CPI
16,0	22	15,3	10,47	0,98	14,9	10,25	1,08	14,4	10,03	1,18	13,9	9,69	1,28
18,0	25	16,2	10,55	0,98	15,6	10,21	1,09	15,1	10,01	1,19	14,5	9,71	1,30
19,0	27	16,6	10,43	0,99	16,0	10,18	1,09	15,4	9,98	1,19	14,8	9,76	1,30
19,5	27	16,7	10,49	0,99	16,1	10,16	1,10	15,6	10,00	1,19	15,0	9,66	1,30
22,0	30	17,6	10,37	0,99	17,0	10,16	1,10	16,4	9,83	1,21	15,8	9,60	1,31
24,0	32	18,4	10,20	1,00	17,7	10,00	1,11	17,0	9,67	1,22	16,4	9,47	1,32

Heizen

Innen		Außen Temperatur [°C DB]											
		-15		-10		-5		0		6		10	
[°C DB]	[°C WB]	TC	CPI	TC	CPI	TC	CPI	TC	CPI	TC	CPI	TC	CPI
16	11,6	0,91	12,7	0,97	13,6	1,00	13,9	1,03	14,0	1,09	19,4	1,16	
18	11,6	0,95	12,7	1,00	13,6	1,04	13,9	1,07	14,0	1,14	19,4	1,21	
20	11,6	0,99	12,7	1,05	13,5	1,09	13,9	1,11	14,0	1,19	19,4	1,25	
21	11,5	1,00	12,7	1,06	13,5	1,11	13,9	1,13	14,0	1,21	19,4	1,28	
22	11,5	1,02	12,7	1,08	13,5	1,12	13,9	1,16	14,0	1,24	19,4	1,30	
24	11,5	1,07	12,6	1,12	13,5	1,17	13,9	1,20	14,0	1,29	19,4	1,35	

Symbole

- AFR: Luftdurchsatz [m<sup>3</sup>/min]
  - BF: Bypassfaktor
  - EWB: Eingangs-Feuchtemperatur (°C TK)
  - EDB: Eingangs-Trockentemperatur (°C FK)
  - TC: Maximale Kühl-/Heizleistung [kW]
  - SHC: Sensible Wärmeleistung [kW]
  - CPI: Leistungsaufnahmekoeffizient
  - PI: Leistungsaufnahme [kW]
- Kompressor + Innen- und Außenventilatormotoren

3D112147C

# 6 Leistungstabellen

## 6 - 2 Leistungs-Korrekturfaktor

RZASG-MV1  
RZASG-MY1

6

Leistung in Abhängigkeit von der bauseitigen Rohrleitungslänge

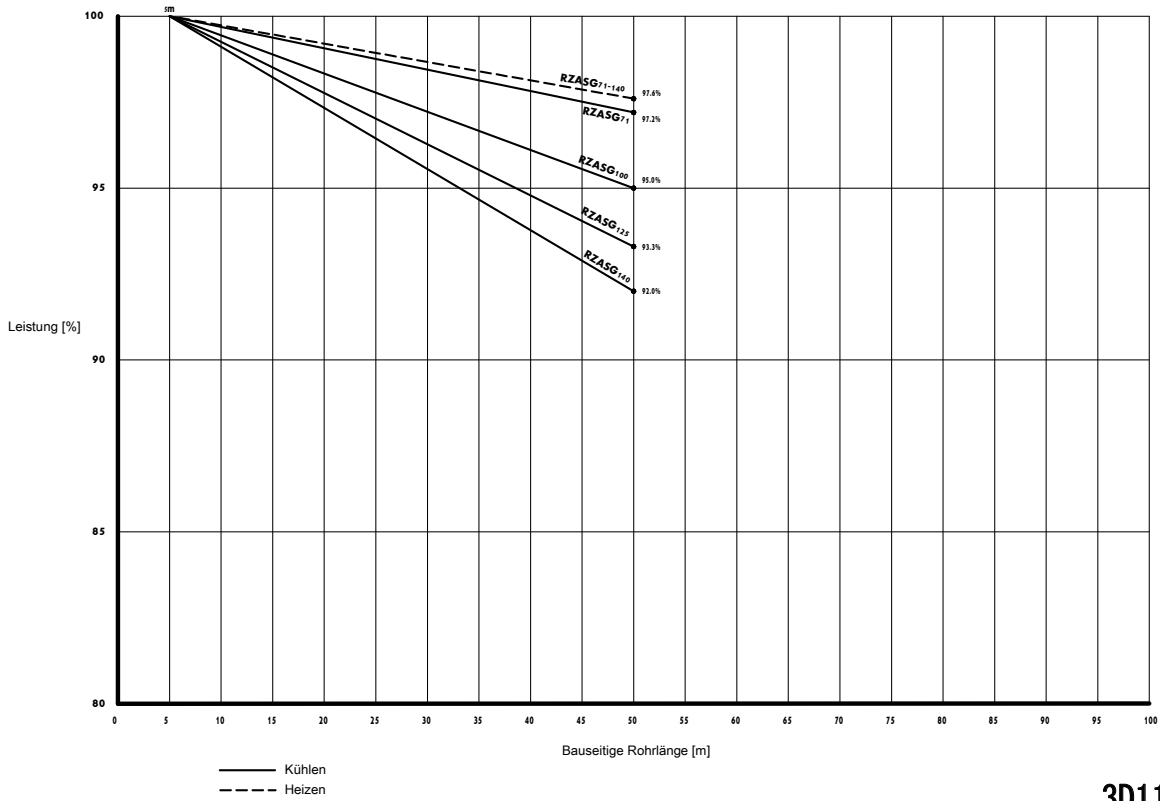

3D112163

# 7 Abmessungszeichnungen

## 7 - 1 Abmessungszeichnungen

AZAS100-140MV1  
 AZAS-MY1  
 RZAG71MV1  
 RZAG71MY1  
 RZASG100-140MV1  
 RZASG-MY1

4 Bohrungen für Ankerschrauben  
 M12

Modell	AA	AB
RZAG71* / RZASG100-125* / AZAS100-125*	331	337
RZASG140* / AZAS140*	414	420

- ① Gasleitungsanschluss Ø15.9Börderung
- ② Flüssigkeitsleitungsanschluss Ø9.5Börderung
- ③ Wartungsanschluss (im Gerät)
- ④ Elektroanschluss und Erdungsklemme M5 (im Schaltkasten)
- ⑤ Einlass der Kältemittelleitung
- ⑥ Durchführung für Stromversorgungsleitungen (Durchbruchöffnung Ø34)
- ⑦ Durchführung für Steuerungsleitungen (Durchbruchöffnung Ø27)
- ⑧ Entleerungsauslass

**3D110011**

# 8 Masseschwerpunkt

## 8 - 1 Massenschwerpunkt

8

**AZAS100-140MV1**

**AZAS-MY1**

**RZAG71MV1**

**RZAG71MY1**

**RZASG100-140MV1**

**RZASG-MY1**

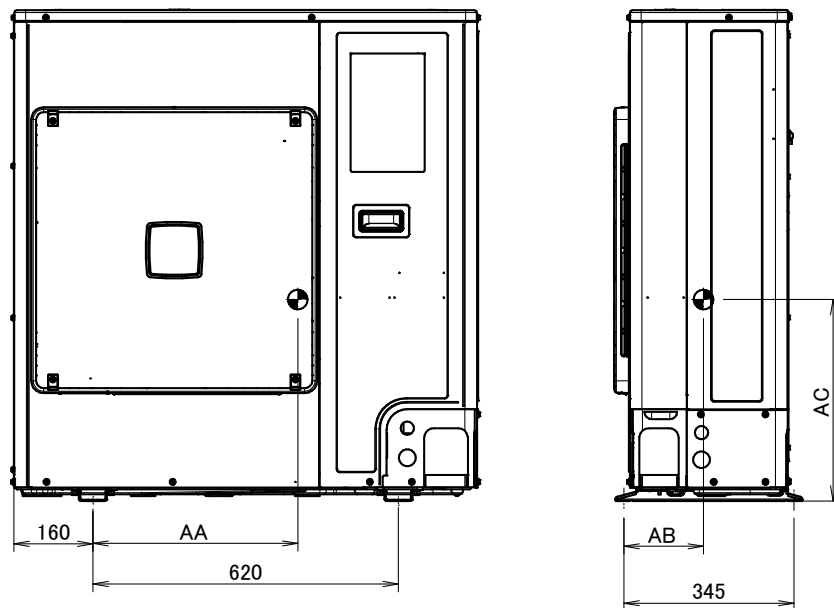

Modell	AA	AB	AC
RZAG71M7V*	414	163	407
RZAG71M7Y*	432	137	407
RZASG100-125M7V* / AZAS100-125M7V*	425	181	422
RZASG100-125M7Y* / AZAS100-125M7Y*	414	156	417
RZASG140M7V* / AZAS140M7V*	414	161	423
RZASG140M7Y* / AZAS140M7Y*	416	151	418

**4D110025**

# 9 Kältemittelkreislauf

## 9 - 1 Kältemittelkreisläufe

AZAS-MV1  
 AZAS-MY1  
 RZAG-MV1  
 RZAG-MY1  
 RZASG-MV1  
 RZASG-MY1

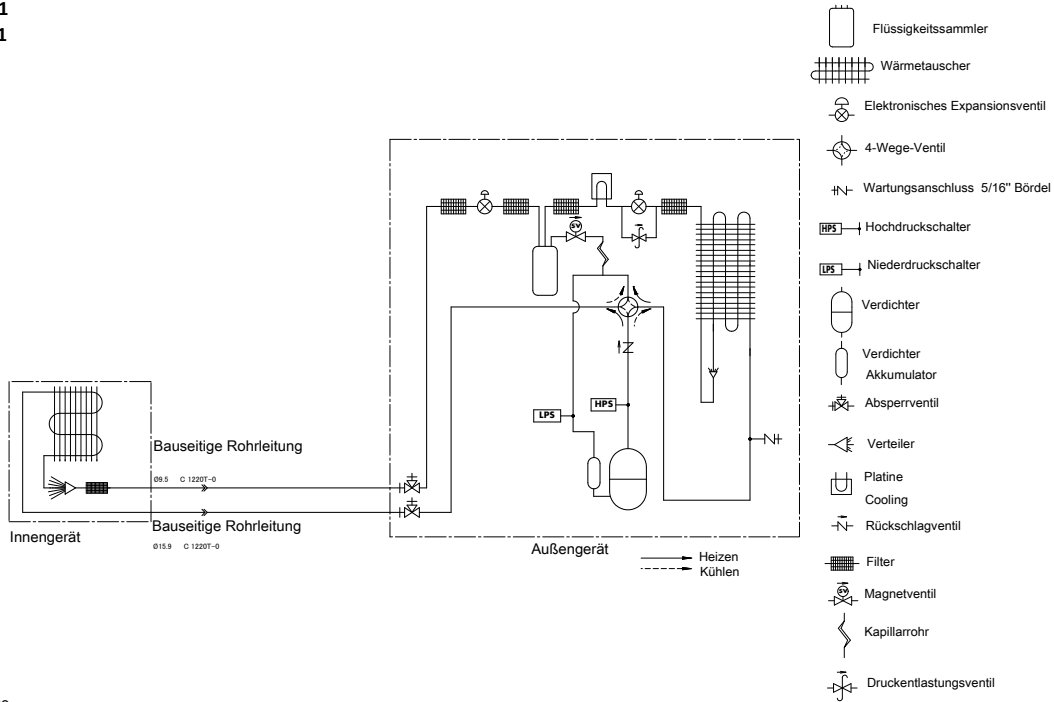

Hinweise

1. Die Rohrleitungen zwischen Verzweigung und den Innengeräten müssen dieselbe Größe wie die Innenanschlüsse haben.

3D108855A

# 9 Kältemittelkreislauf

## 9 - 2 Kältemittelkreislauf Twin-Anwendung

9

**RZAG-MV1**  
**RZAG-MY1**  
**RZASG-MV1**  
**RZASG-MY1**

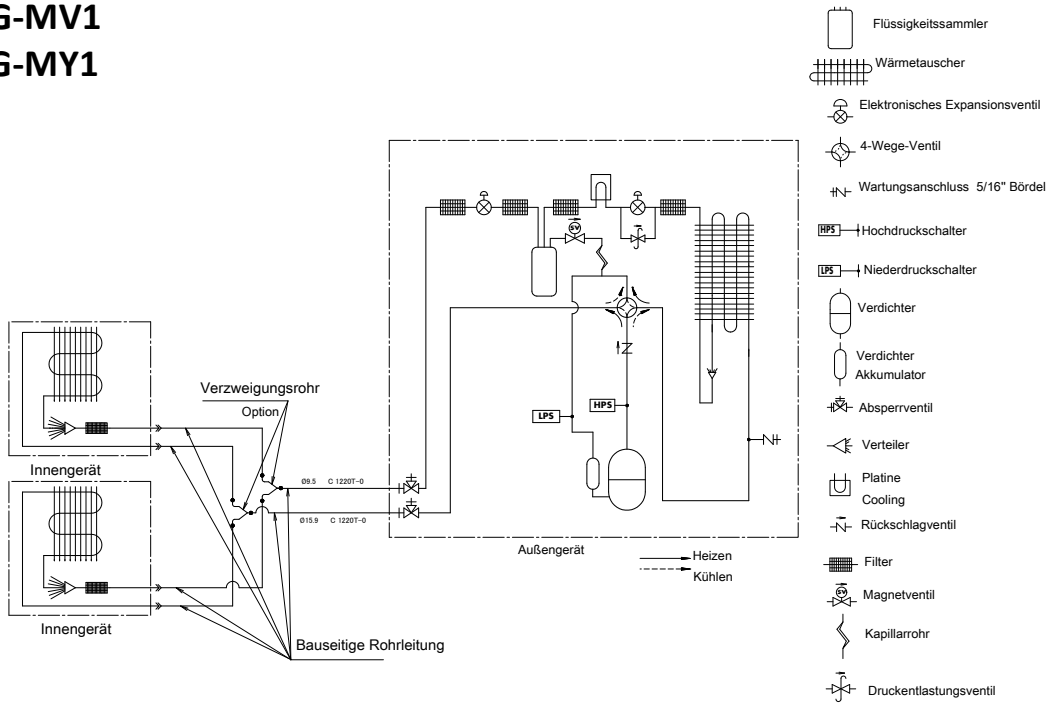

**Hinweise**

- 1. Die Rohrleitungen zwischen Verzweigung und den Innengeräten müssen dieselbe Größe wie die Innenanschlüsse haben.

**3D108856A**

# 9 Kältemittelkreislauf

## 9 - 3 Kältemittelkreislauf Triple-Anwendung

**RZAG100-140MV1**  
**RZAG100-140MY1**  
**RZASG100-140MV1**  
**RZASG-MY1**

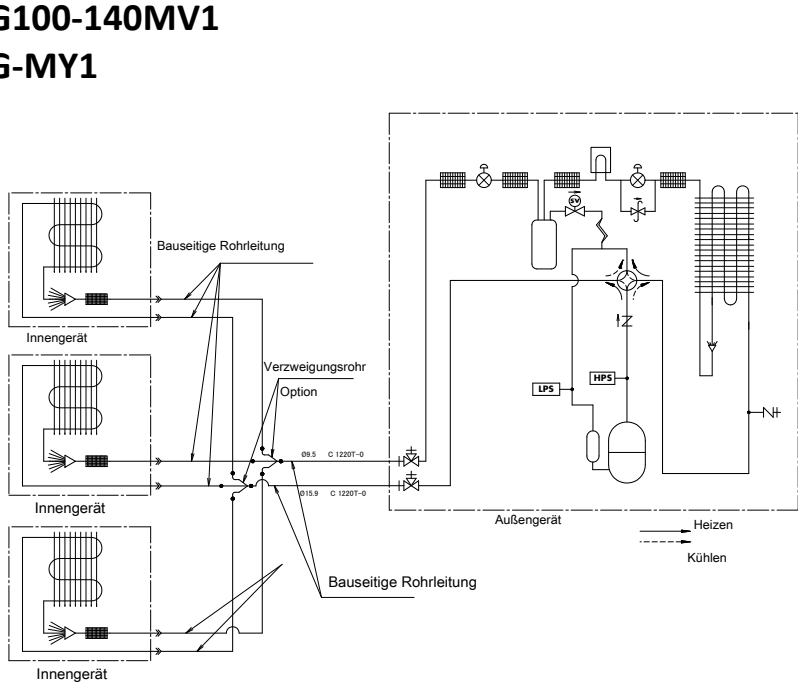

- Flüssigkeitssammler
- Wärmetauscher
- Elektronisches Expansionsventil
- 4-Wege-Ventil
- Wartungsanschluss 5/16" Bördel
- HPS Hochdruckschalter
- LPS Niederschalter
- Verdichter
- Verdichter
- Akkumulator
- Absperrventil
- Verteiler
- Platine
- Cooling
- Rückschlagventil
- Filter
- Magnetventil
- Kapillarrohr
- Druckentlastungsventil

**Hinweise**

1. Die Rohrleitungen zwischen Verzweigung und den Innengeräten müssen dieselbe Größe wie die Innenanschlüsse haben.

**3D108857A**

# 9 Kältemittelkreislauf

## 9 - 4 Kältemittelkreislauf Double-Twin-Anwendung

9

RZAG125-140MV1  
 RZAG125-140MY1  
 RZASG125-140MV1  
 RZASG125-140MY1

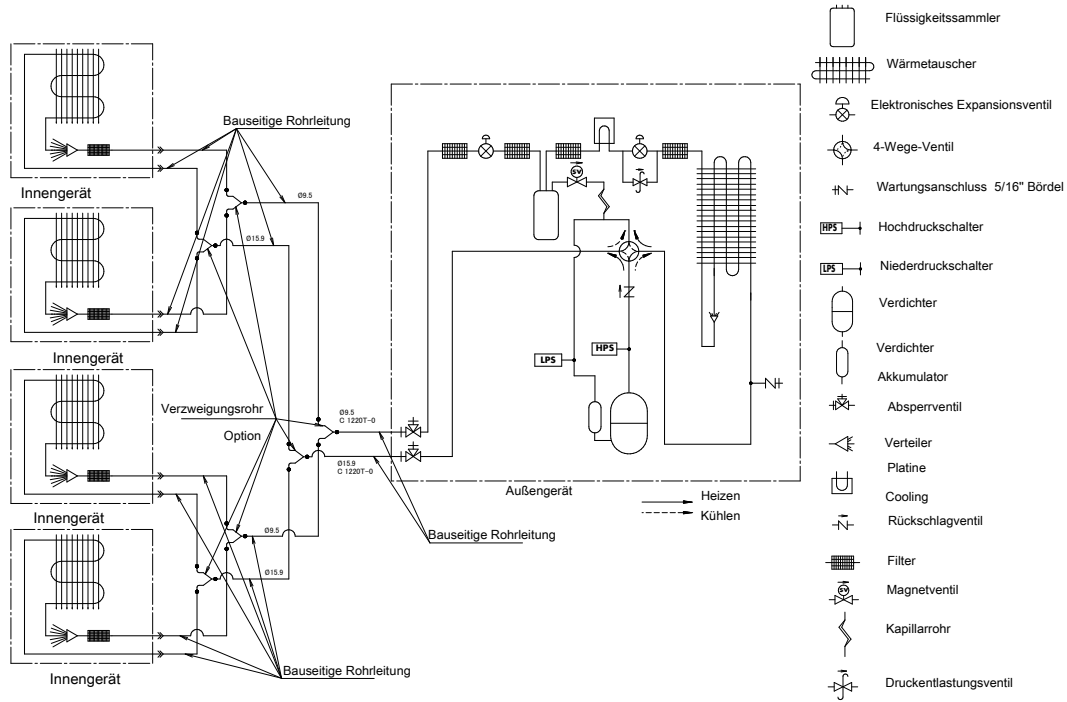

**Hinweise**

\* Die Rohrleitungen zwischen Verzweigung und den Innengeräten müssen dieselbe Größe wie die Innenanschlüsse haben.

**3D108858A**

# 10 Elektroschaltplan

## 10 - 1 Elektroschaltpläne – Drei Phasen

RZAG-MY1  
RZASG-MY1  
AZAS-MY1

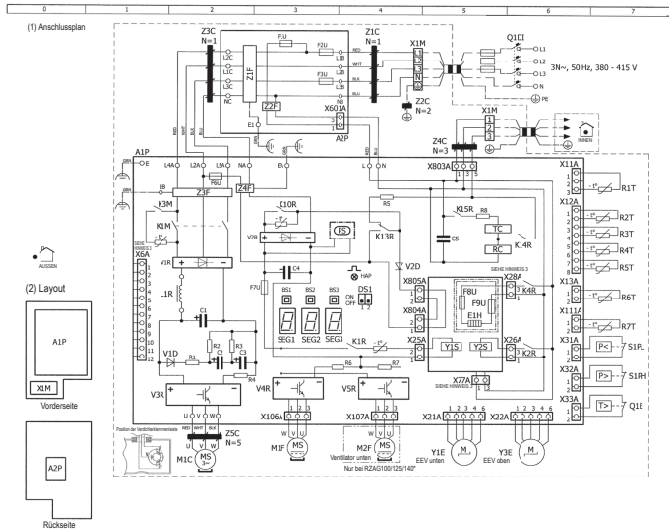

(1) Anschlussplan

(2) Layout



**HINWEISE**

- Informationen zur Verwendung der Schalter BS1 bis BS3 und DS1 finden Sie auf dem Etikett des Elektroschaltplans (auf der Rückseite der Vorderblende).
- Im laufenden Betrieb Schutzvorrichtung(en) S1PH, S1PL und Q1E nicht kurzschließen.
- Informationen zur Verkabelung von X6A und X77A finden Sie in der Kombinationstabelle und in der Bedienungsanleitung.
- Farben: BLK: Schwarz; RED: Rot; BLU: Blau; WHT: Weiß; GRN: Grün
- Symbole:
  - : Anschluss
  - : Haupt-Klemmleiste
  - : Erdungsleitung
  - : Bauseitige Verkabelung

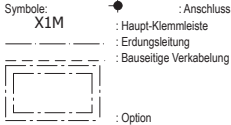

: Option



**LEGENDE**

\* : Optional

Teile-Nr.	Beschreibung
A1P	Leiterplatte (Hauptplatte)
A2P	Leiterplatte (Rauschfilter)
BS1-BS3 (A1P)	Drucktaster
C1-C5 (A1P)	Kondensator
DS1 (A1P)	Mikroschalter
E1H	* Bodenplattenheizband
F1U (A2P)	Sicherung (T); 6,3 A / 250 V
F2U, F3U (A2P)	Sicherung (T); 30 A / 500 V
F6U (A1P)	Sicherung (T); 6,3 A / 250 V
F7U (A1P)	Sicherung (T); 5 A / 250 V
F8U, F9U	* Sicherung (F); 1 A / 250 V
HAP (A1P)	Leuchtdiode (Serviceindicator – grün)
K1M, K3M (A1P)	Magnetschutz
K1R (A1P)	Magnetrelais (Y1S)
K2R (A1P)	Magnetrelais (Y2S)
K4R (A1P)	Magnetrelais (E1H)
K10R, K13R-K15R (A1P)	Magnetrelais
L1R	Drosselspule
M1C	Verdichtermotor
M1F, M2F	Ventilatormotor
PS (A1P)	Schaltzetteil
Q1D1	Fehlerstrom-Schutzschalter (30 mA)
Q1E	Überlastungsschutz
R1-R8 (A1P)	Widerstand
R1T	Thermistor (Luft)
R2T	Thermistor (Austritt)
R3T	Thermistor (Ansaugung)
R4T	Thermistor (Wärmelauscher)
R5T	Thermistor (Wärmelauscher Mitte)
R6T	Thermistor (Flüssigkeit)
R7T	Thermistor (Lamelle)
RC (A1P)	Signalempfängerkreis
S1PH	Hochdruckschalter
S1PL	Niederdruckschalter
SEG1-SEG3 (A1P)	7-Segment-Anzeige
TC1 (A1P)	Signalgeberkreis
V1D, V2D (A1P)	Diode
V1R, V2R (A1P)	Diodenmodul
V3R-V5R (A1P)	IGBT-Stromversorgungsmodul
X1M	Klemmenleiste
Y1E, Y3E	Elektronisches Expansionsventil
Y1S-Y2S	Magnetventil (4-Wege-Ventil)
Z1C-Z5C	Rauschfilter (Fertikern)
Z1F-Z4F (A1P-A2P)	Rauschfilter
L*, L'B, NA, NB, E*, U, V, W, X*A (A1P, A2P)	Anschluss

4D109448

# 11 Schalldaten

## 11 - 1 Schallleistungsspektrum

11

AZAS100MV1  
 AZAS100MY1  
 RZASG100MV1  
 RZASG100MY1

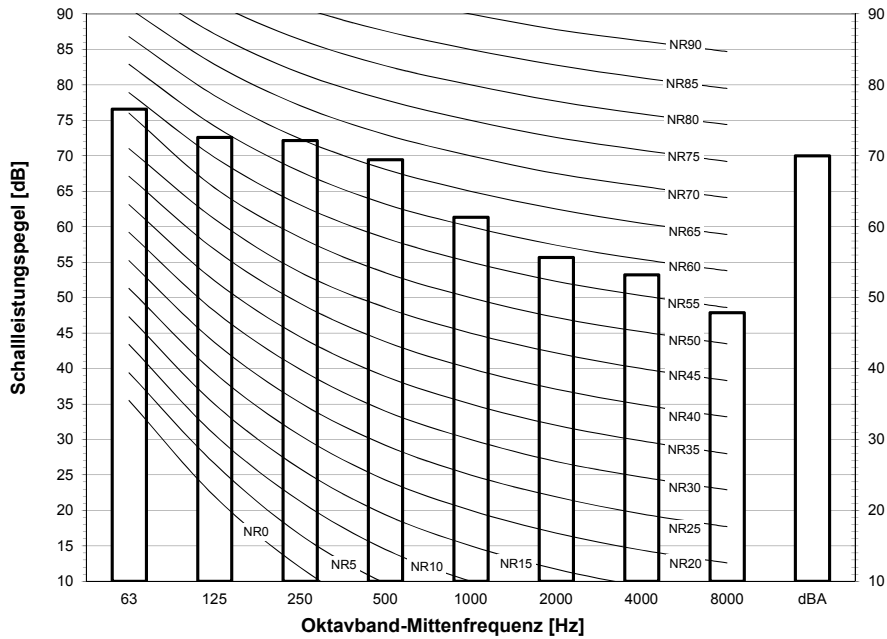

**Hinweise**

- dBA = A-gewichteter Schallleistungspegel (A-Skala gemäß IEC).
- Akustischer Referenzdruck 0 dB = 10E-6µW/m<sup>2</sup>
- Gemessen gemäß ISO 3744

3D110038

AZAS125MV1  
 AZAS125MY1  
 RZASG125MV1  
 RZASG125MY1

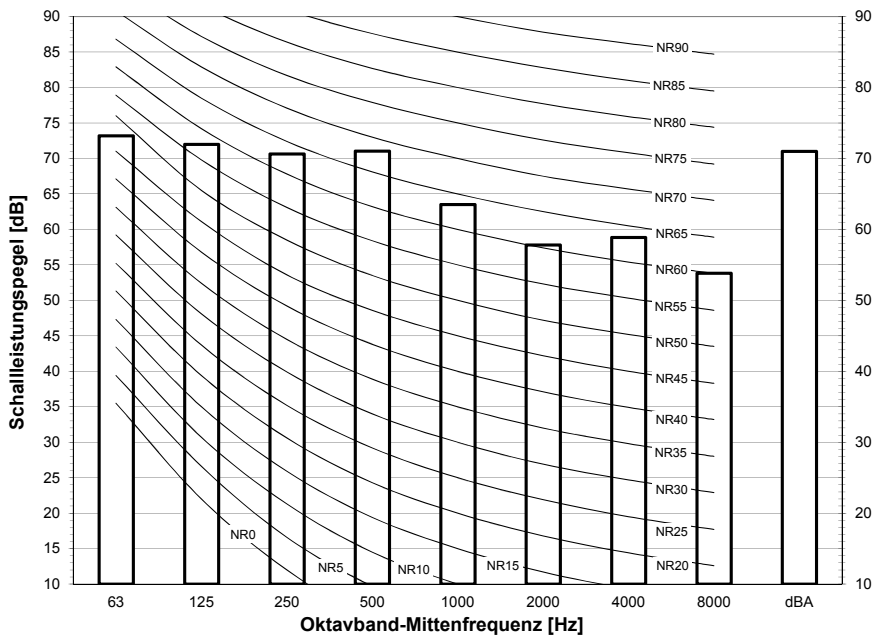

**Hinweise**

- dBA = A-gewichteter Schallleistungspegel (A-Skala gemäß IEC).
- Akustischer Referenzdruck 0 dB = 10E-6µW/m<sup>2</sup>
- Gemessen gemäß ISO 3744

3D110039

# 11 Schalldaten

## 11 - 1 Schallleistungsspektrum

AZAS140MV1  
 AZAS140MY1  
 RZASG140MV1  
 RZASG140MY1

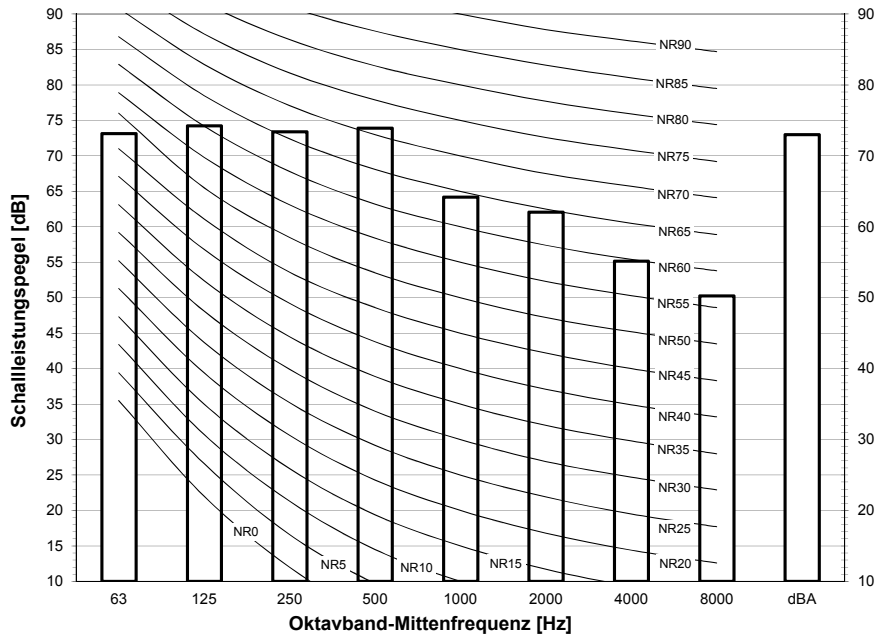

- Hinweise
- dBA = A-gewichteter Schallleistungspegel (A-Skala gemäß IEC).
  - Akustischer Referenzdruck 0 dB = 10E-6µW/m<sup>2</sup>
  - Gemessen gemäß ISO 3744

3D110040

# 11 Schalldaten

## 11 - 2 Schalldruckspektren - Kühlen

11

AZAS100MV1  
 AZAS100MY1  
 RZASG100MV1  
 RZASG100MY1

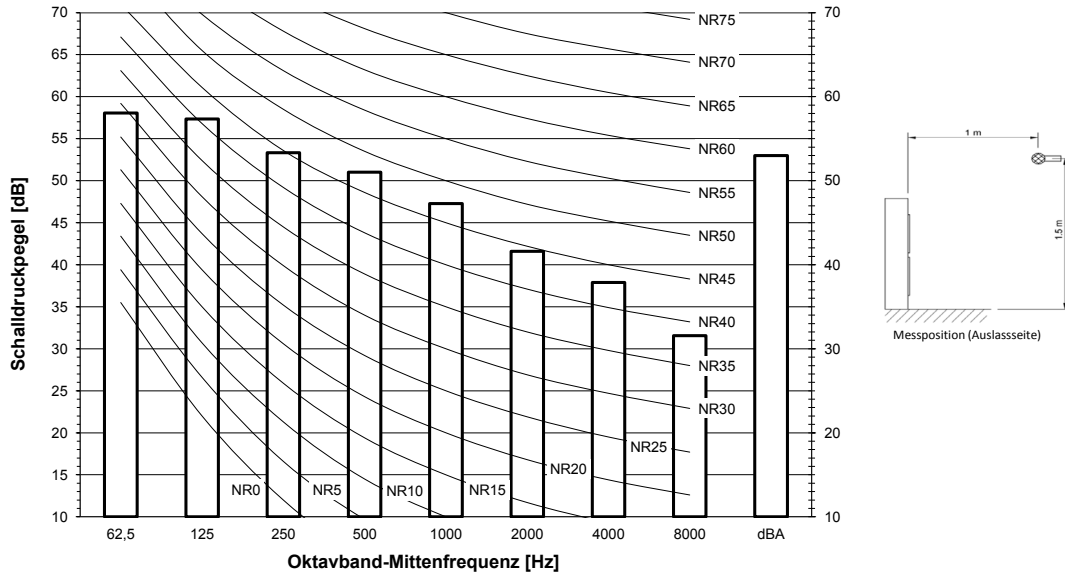

**Hinweise**

- Daten sind im freien Feld gültig.
- Daten sind im Nennbetrieb gültig.
- dBA = A-gewichteter Schalldruckpegel (A-Skala gemäß IEC).
- Referenz-Schalldruck 0 dB = 20 µPa

3D110050

AZAS125MV1  
 AZAS125MY1  
 RZASG125MV1  
 RZASG125MY1

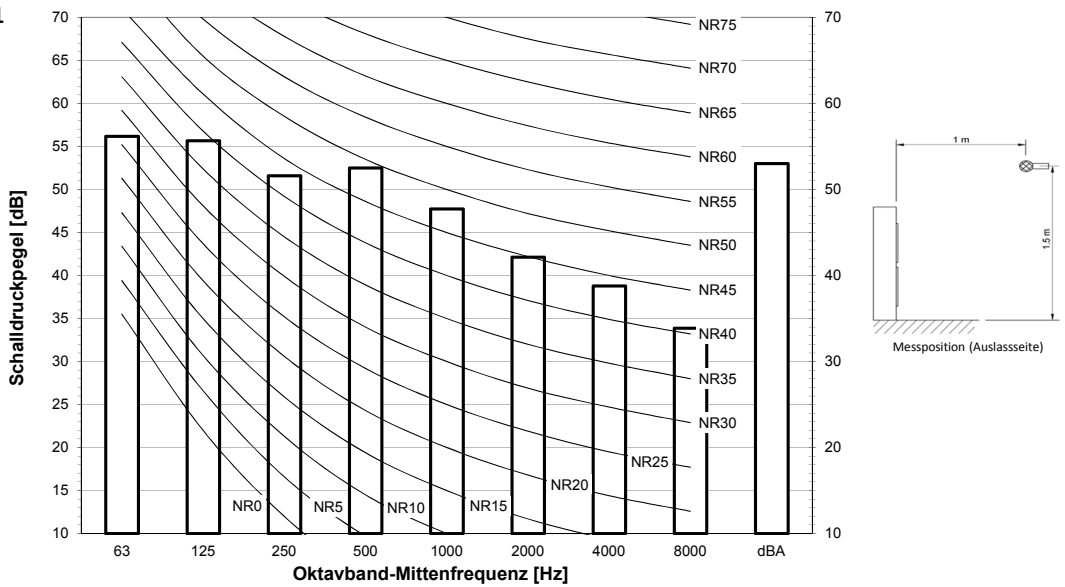

**Hinweise**

- Daten sind im freien Feld gültig.
- Daten sind im Nennbetrieb gültig.
- dBA = A-gewichteter Schalldruckpegel (A-Skala gemäß IEC).
- Referenz-Schalldruck 0 dB = 20 µPa

3D110051

# 11 Schalldaten

## 11 - 2 Schalldruckspektren - Kühlen

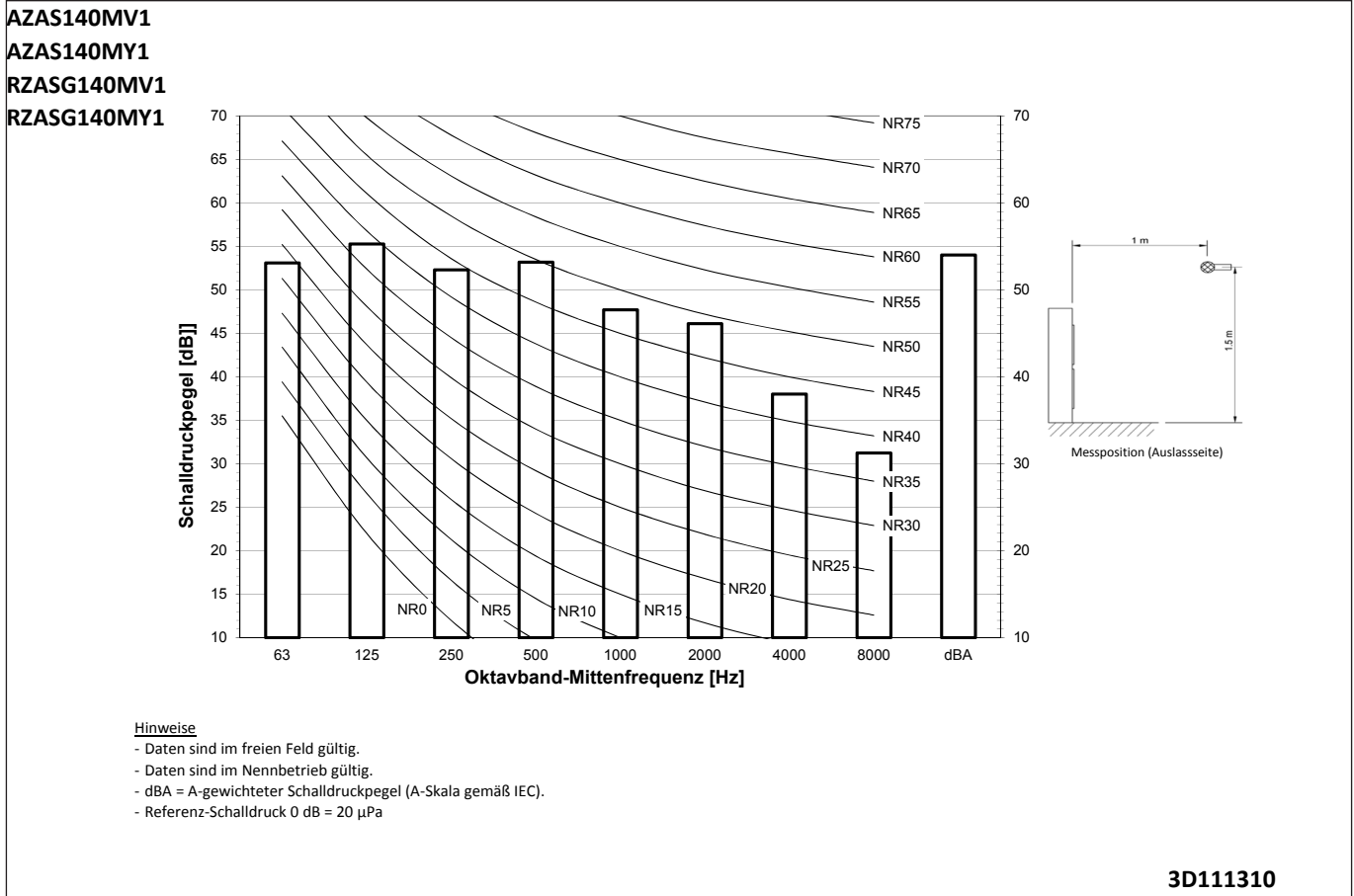

# 11 Schalldaten

## 11 - 3 Schalldruckspektren - Heizen

11

AZAS100MV1  
 AZAS100MY1  
 RZASG100MV1  
 RZASG100MY1

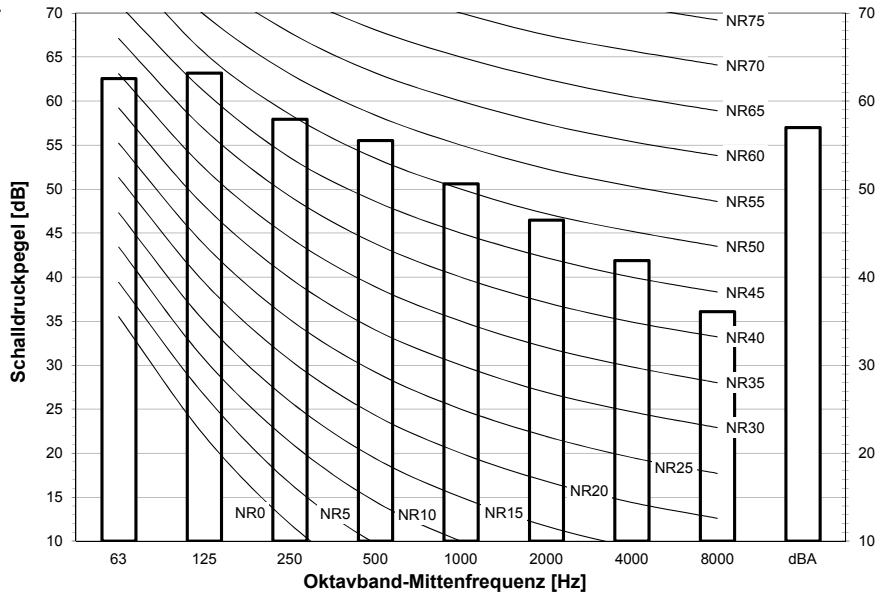

**Hinweise**

- Daten sind im freien Feld gültig.
- Daten sind im Nennbetrieb gültig.
- dBA = A-gewichteter Schalldruckpegel (A-Skala gemäß IEC).
- Referenz-Schalldruck 0 dB = 20 µPa

3D111294

AZAS125MV1  
 AZAS125MY1  
 RZASG125MV1  
 RZASG125MY1

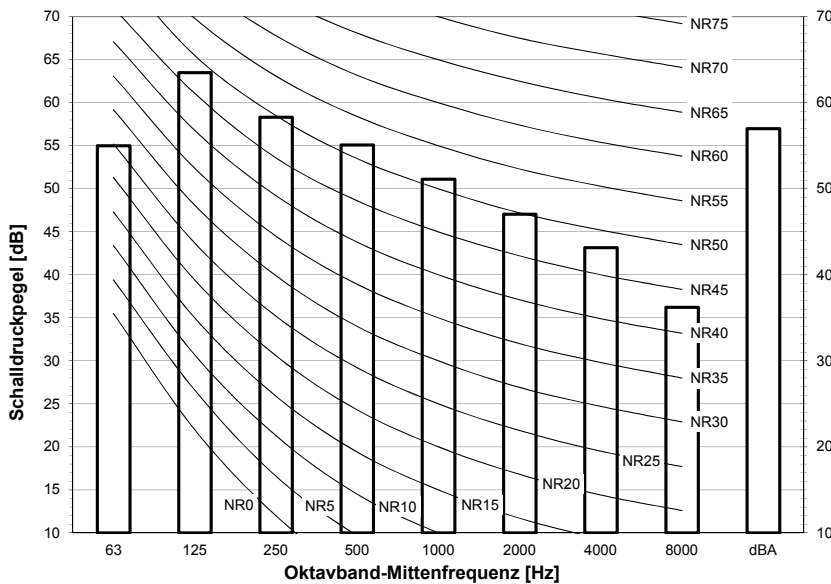

**Hinweise**

- Daten sind im freien Feld gültig.
- Daten sind im Nennbetrieb gültig.
- dBA = A-gewichteter Schalldruckpegel (A-Skala gemäß IEC).
- Referenz-Schalldruck 0 dB = 20 µPa

3D111295

# 11 Schalldaten

## 11 - 3 Schalldruckspektren - Heizen

AZAS140MV1  
 AZAS140MY1  
 RZASG140MV1  
 RZASG140MY1

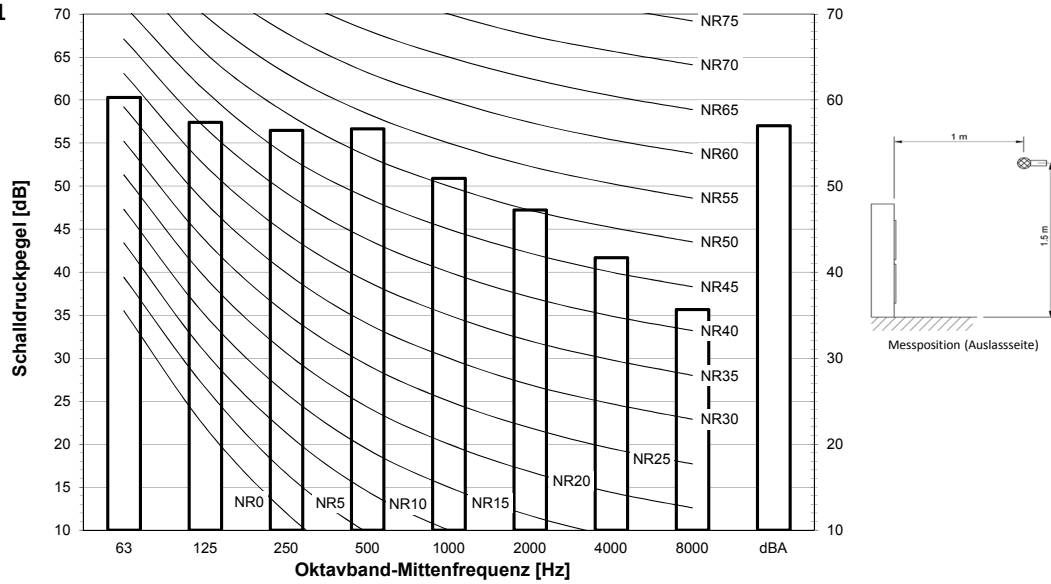

- Hinweise**
- Daten sind im freien Feld gültig.
  - Daten sind im Nennbetrieb gültig.
  - dBA = A-gewichteter Schalldruckpegel (A-Skala gemäß IEC).
  - Referenz-Schalldruck 0 dB = 20 µPa

3D111296

# 11 Schalldaten

## 11 - 4 Schalldruckspektrum - Flüsterbetrieb

11

AZAS100MV1  
 AZAS100MY1  
 RZASG100MV1  
 RZASG100MY1

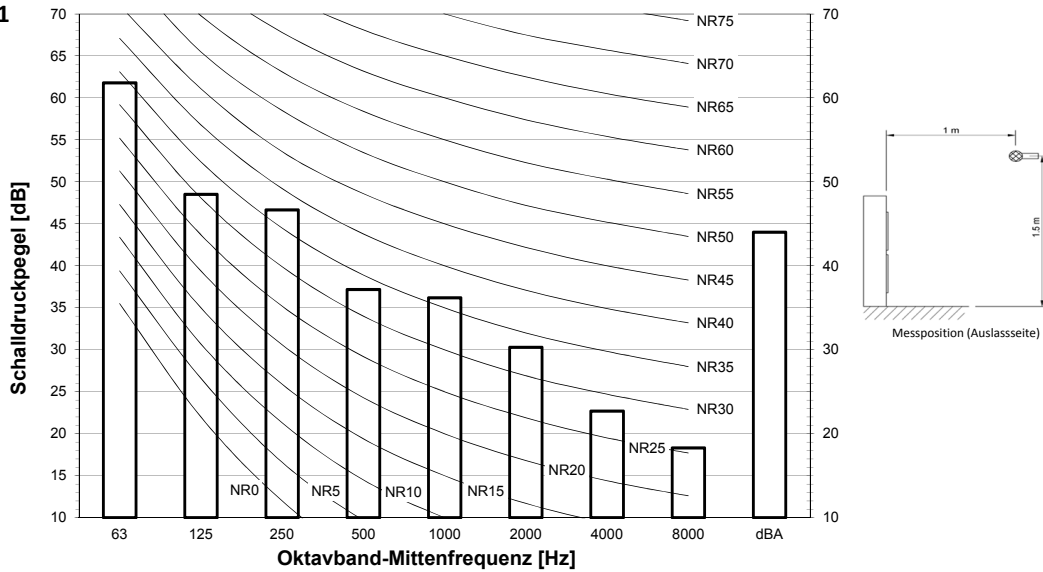

- Hinweise**
- Daten sind im freien Feld gültig.
  - Daten sind im Nennbetrieb gültig.
  - dBA = A-gewichteter Schalldruckpegel (A-Skala gemäß IEC).
  - Referenz-Schalldruck 0 dB = 20 µPa

3D111316

AZAS125MV1  
 AZAS125MY1  
 RZASG125MV1  
 RZASG125MY1

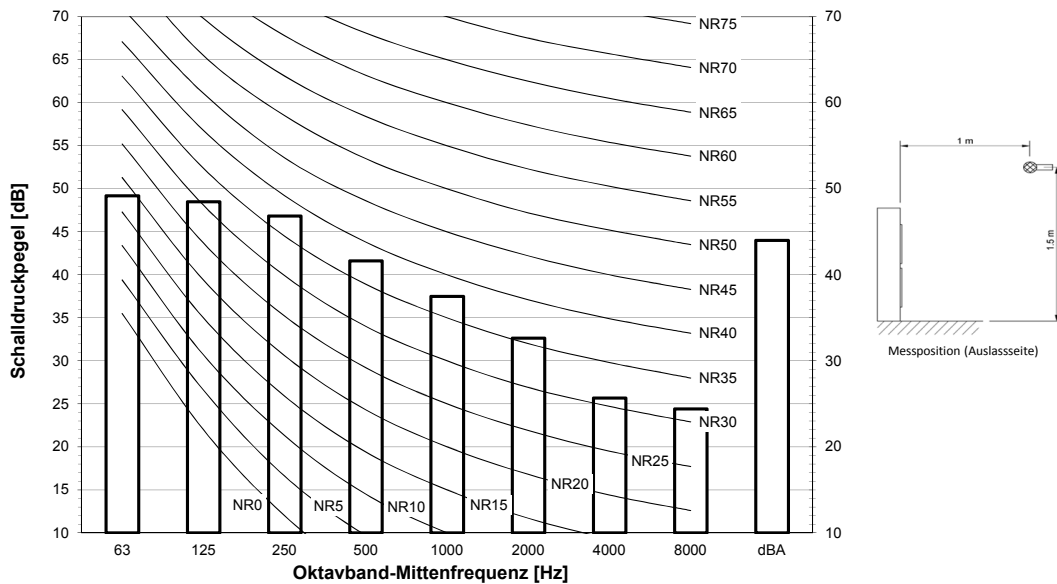

- Hinweise**
- Daten sind im freien Feld gültig.
  - Daten sind im Nennbetrieb gültig.
  - dBA = A-gewichteter Schalldruckpegel (A-Skala gemäß IEC).
  - Referenz-Schalldruck 0 dB = 20 µPa

3D111317

# 11 Schalldaten

## 11 - 4 Schalldruckspektrum - Flüsterbetrieb

AZAS140MV1  
 AZAS140MY1  
 RZASG140MV1  
 RZASG140MY1

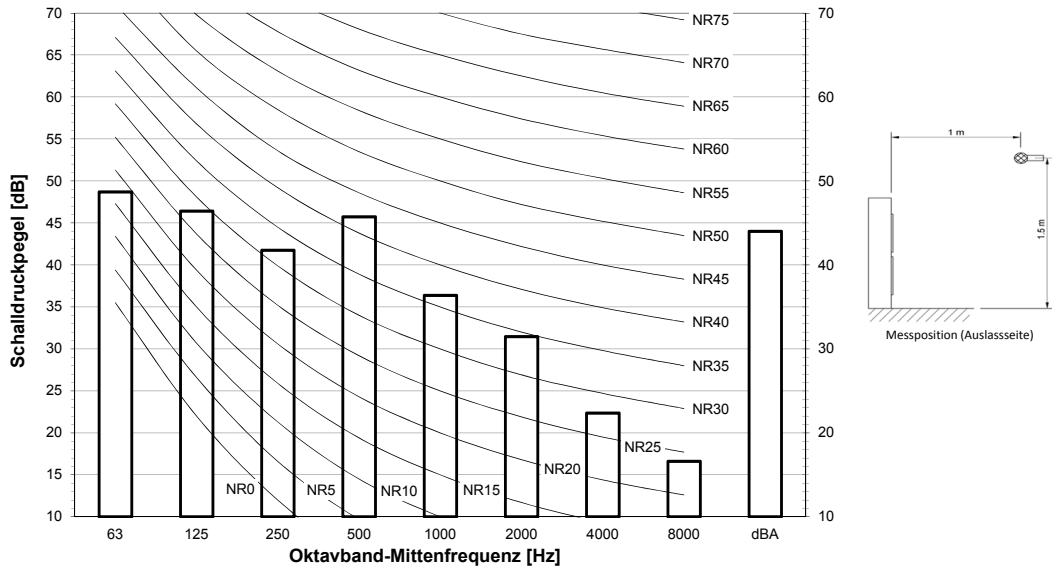

- Hinweise**
- Daten sind im freien Feld gültig.
  - Daten sind im Nennbetrieb gültig.
  - dBA = A-gewichteter Schalldruckpegel (A-Skala gemäß IEC).
  - Referenz-Schalldruck 0 dB = 20 µPa

3D111318

# 12 Installation

## 12 - 1 Installationsverfahren

12

**AZAS-MV1**  
**AZAS-MY1**  
**RZAG-MV1**  
**RZAG-MY1**  
**RZASG-MV1**  
**RZASG-MY1**

### Installations- und Instandhaltungsfreiräume

Alle Maßangaben in „mm“

#### (A) Wenn sich auf Ansaugseiten Hindernisse befinden:

##### • Kein Hindernis oberhalb

- ① Einzelaufstellung
  - Hindernis nur auf der Ansaugseite

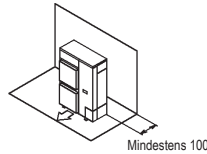

- Hindernis auf beiden Seiten und auch auf Ansaugseite

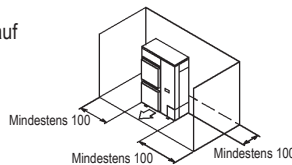

- ② Reihen-Aufstellung (2 oder mehr) (Hinweis 1)
  - Hindernis auf der Ansaugseite und auf beiden Seiten

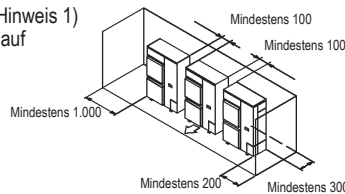

##### • Hindernis auch oberhalb

- ① Einzelaufstellung
  - Hindernis auch auf der Ansaugseite

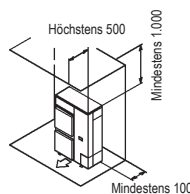

- Hindernis auf beiden Seiten und auch auf Ansaugseite

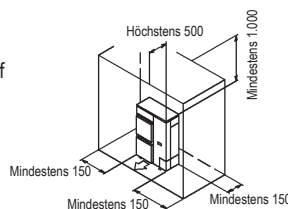

- ② Reihen-Aufstellung (2 oder mehr) (Hinweis 1)
  - Hindernis auf der Ansaugseite und auf beiden Seiten

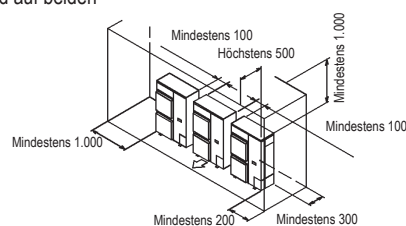

#### (B) Wenn sich auf der Austrittsseite Hindernisse befinden

##### • Kein Hindernis oberhalb

- ① Einzelaufstellung
  - Hindernis nur auf der Austrittsseite

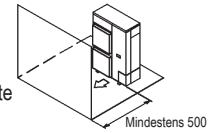

- ② Reihen-Aufstellung (2 oder mehr) (Hinweis 1)
  - Hindernis nur auf der Austrittsseite

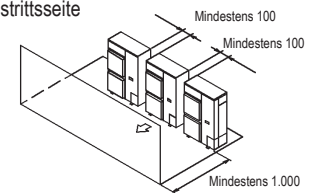

##### • Hindernis auch oberhalb

- ① Einzelaufstellung
  - Hindernis nur auf der Austrittsseite

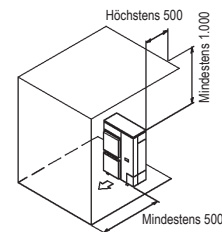

- ② Reihen-Aufstellung (2 oder mehr) (Hinweis 1)
  - Hindernis auf der Austrittsseite

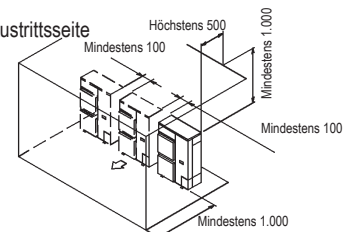

#### (C) Wenn sich sowohl auf der Ansaug- als auch auf der Austrittsseite Hindernisse befinden

##### Auslegung 1

Wenn die Hindernisse auf der Austrittsseite höher sind als das Gerät (L > H)  
 (Für die Höhe von Hindernissen auf der Ansaugseite gibt es keine Begrenzung.)

##### • Kein Hindernis oberhalb

- ① Einzelaufstellung
  - Kein Hindernis oberhalb

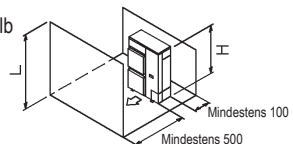

- ② Reihen-Aufstellung (2 oder mehr) (Hinweis 1)
  - Kein Hindernis oberhalb

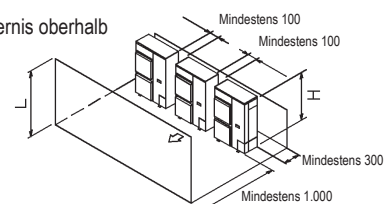

**3D069554**

# 12 Installation

## 12-1 Installationsverfahren

- AZAS-MV1
- AZAS-MY1
- RZAG-MV1
- RZAG-MY1
- RZASG-MV1
- RZASG-MY1

• **Hindernis auch oberhalb**

① Einzelaufstellung (Hinweis 2)

- Wenn sich auf der Ansaugseite, der Austrittsseite und der Oberseite Hindernisse befinden

Die Beziehungen zwischen H, A und L sind wie folgt:

	L	A
$L \leq H$	$L \leq 1/2 H$	Mindestens 750
	$1/2 H < L \leq H$	Mindestens 1.000
$L > H$	Aufstellung des Untergestells als: $L \leq H$ Wert für A aus Spalte „ $L \leq H$ “ entnehmen	

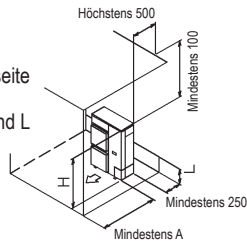

② Reihen-Aufstellung (2 oder mehr) (Hinweis 1,2)

- Wenn sich auf der Ansaugseite, der Austrittsseite und der Oberseite Hindernisse befinden

Die Beziehungen zwischen H, A und L sind wie folgt:

	L	A
$L \leq H$	$L \leq 1/2 H$	Mindestens 1.000
	$1/2 H < L \leq H$	Mindestens 1.250
$L > H$	Aufstellung des Untergestells als: $L \leq H$ Wert für A aus Spalte „ $L \leq H$ “ entnehmen	

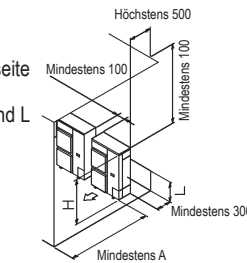

Es dürfen höchstens 2 Geräte in Reihe installiert werden.

**Auslegung 2**

Wenn das Hindernis auf der Austrittsseite niedriger ist als das Gerät ( $L \leq H$ ) (Für die Höhe von Hindernissen auf der Ansaugseite gibt es keine Begrenzung.)

• **Kein Hindernis oberhalb**

① Einzelaufstellung

- Kein Hindernis oberhalb

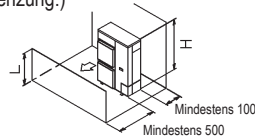

② Reihen-Aufstellung (2 oder mehr) (Hinweis 1,2)

- Wenn sich sowohl auf der Ansaug- als auch auf der Austrittsseite Hindernisse befinden

Die Beziehungen zwischen H, A und L sind wie folgt:

	L	A
$L \leq H$	$L \leq 1/2 H$	Mindestens 250
	$1/2 H < L \leq H$	Mindestens 300

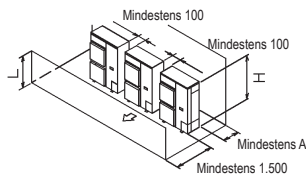

• **Hindernis oberhalb**

① Einzelaufstellung (Hinweis 2)

- Wenn sich auf der Ansaugseite, der Austrittsseite und der Oberseite Hindernisse befinden

Die Beziehungen zwischen H, A und L sind wie folgt:

	L	A
$L \leq H$	$L \leq 1/2 H$	Mindestens 100
	$1/2 H < L \leq H$	Mindestens 200
$L > H$	Aufstellung des Untergestells als: $L \leq H$ Wert für A aus Spalte „ $L \leq H$ “ entnehmen	

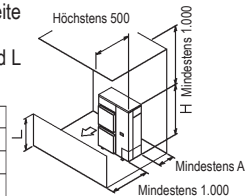

② Reihen-Aufstellung (2 oder mehr) (Hinweis 1, 2)

- Wenn sich auf der Ansaugseite, der Austrittsseite und der Oberseite Hindernisse befinden

Die Beziehungen zwischen H, A und L sind wie folgt:

	L	A
$L \leq H$	$L \leq 1/2 H$	Mindestens 250
	$1/2 H < L \leq H$	Mindestens 300
$L > H$	Aufstellung des Untergestells als: $L \leq H$ Wert für A aus Spalte „ $L \leq H$ “ entnehmen	

Es dürfen höchstens 2 Geräte in Reihe installiert werden.

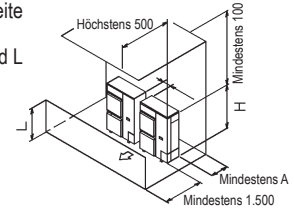

**(D) Doppeldecker-Installation**

① Hindernis auf der Austrittsseite (1)

- Nicht mehr als zwei Geräte übereinander installieren.
- Bringen Sie eine Überdachung ähnlich A an (bauseitig zu beschaffen), da bei Außengeräten mit einer Kondensatableitung nach unten Kondensat herabtropfen und einfrieren kann.
- Installieren Sie das obere Außengerät so, dass die Bodenplatte ausreichend hoch über der Überdachung liegt. Dadurch wird Eisbildung auf der Unterseite der Bodenplatte verhindert.

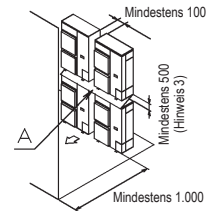

② Hindernis auf der Ansaugseite (1)

- Nicht mehr als zwei Geräte übereinander installieren.
- Bringen Sie eine Überdachung ähnlich A an (bauseitig zu beschaffen), da bei Außengeräten mit einer Kondensatableitung nach unten Kondensat herabtropfen und einfrieren kann.
- Installieren Sie das obere Außengerät so, dass die Bodenplatte ausreichend hoch über der Überdachung liegt. Dadurch wird Eisbildung auf der Unterseite der Bodenplatte verhindert.

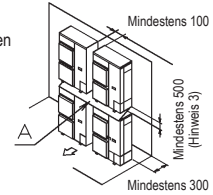

**(E) Reihenaufstellung mit mehreren Reihen (z. B. auf dem Dach)**

① Einzelne Reihe mit Einzelaufstellung

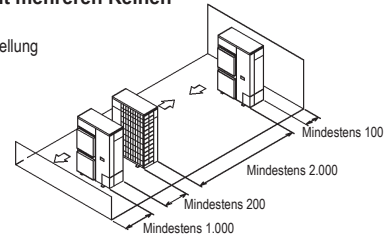

② Mehrere (2 oder mehr) Reihen von Reihenaufstellung

Die Beziehungen zwischen H, A und L sind wie folgt:

	L	A
$L \leq H$	$L \leq 1/2 H$	Mindestens 250
	$1/2 H < L \leq H$	Mindestens 300
$L > H$	Installation nicht möglich	

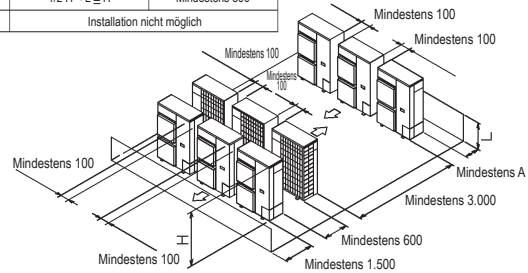

**HINWEISE**

1. Im Fall seitlicher Rohrleitungen belassen Sie eine 100 mm breite Lücke zum oberen Gerät.
2. Schließen Sie die Unterseite des Einbaurahmens, um zu verhindern, dass Austrittsluft überströmt.
3. Wenn keine Gefahr eines Herabtropfens und Einfrierens von Kondensat besteht, braucht keine Überdachung installiert zu werden. In diesem Fall muss zwischen dem oberen und unteren Außengerät ein Abstand von mindestens 100 mm eingehalten werden. Schließen Sie den Spalt zwischen dem oberen und dem unteren Gerät, damit Austrittsluft nicht wieder angesaugt wird.

3D069554

# 13 Betriebsbereich

## 13 - 1 Betriebsbereich

13

### RZASG-MV1

### RZASG-MY1

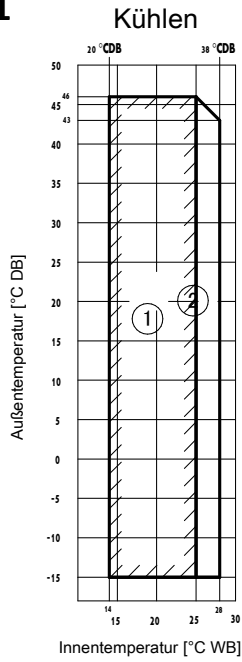

- ① Betriebsbereich
- ② Bereich für Abziehvorgang
- ③ Aufwärmbetriebsbereich

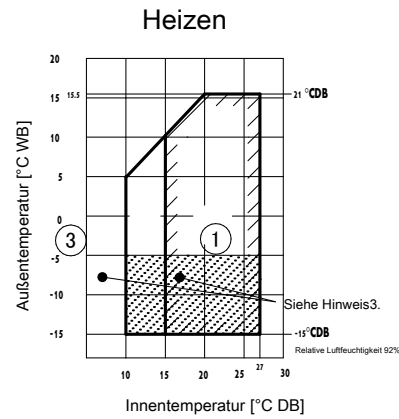

Hinweise

1. Abhängig vom Betrieb und den Installationsbedingungen kann das Innengerät zum Enteisungsbetrieb wechseln (Enteisung innen).
2. Um die Frequenz des Enteisungsbetriebs (Enteisung innen) zu reduzieren, wird empfohlen, das Außengerät an einem nicht dem Wind ausgesetzten Ort zu installieren.
3. Bei hoher Luftfeuchtigkeit (>92%) bei Umgebungstemperaturen von < -5°C, sollte statt dessen ein Modell des Typs RZAG verwendet werden, um ein Einfrieren des Außengeräts zu vermeiden.

**3D110021**

# 14 Geeignete Innengeräte

## 14 - 1 Geeignete Innengeräte

AZAS-MV1  
AZAS-MY1  
RZAG-MV1  
RZASG-MV1  
RZASG-MY1

Empfohlene Kombinationen  
ENER Lot 21

P= Paar  
2= Zwillings-  
3= Dreifach-  
4= Doppelzwillings-

Hinweise

1. ADEA\* kann nur in Kombination mit AZAS\*M\*V1B verwendet werden

Sky Air		Hohe Kasette				Dünne Kasette						2x2 Kasette		Luftkanal (mittlerer ESP)				Verdecktes Standgerät			Deckenmontiert - 4-Weg-Strom		Wandmontiertes Modell		Luftkanal (hoher ESP)							
Modell		FCAHG71	FCAHG100	FCAHG125	FCAHG140	FCAG35	FCAG50	FCAG60	FCAG71	FCAG100	FCAG125	FCAG140	FFA35	FFA50	FFA60	FBA35	FBA50	FBA60	FBA71	FBA100	FBA125	FBA140	FNA35	FNA50	FNA60	FUA71	FUA100	FUA125	FAA71	FAA100	FDA125	
RZAG125M7V1B	RZAG125M7Y1B			P		4										4																P
RZAG140M7V1B	RZAG140M7Y1B				P	4						P				4																
RZASG125M7V1B	RZASG125M7Y1B					4										4																P
RZASG140M7V1B	RZASG140M7Y1B					4										4																
AZAS125M7V1B	AZAS125M7Y1B																															P
AZAS140M7V1B	AZAS140M7Y1B												P																			P

Sky Air		Standgerät				Schmaler Luftkanal			Von der Decke abgehängt						Luftkanal (mittlerer ESP)				Standgerät			
Modell		FVA71	FVA100	FVA125	FVA140	FDXM35	FDXM50	FDXM60	FHA35	FHA50	FHA60	FHA71	FHA100	FHA125	FHA140	ADEA35	ADEA50	ADEA60	ADEA71	ADEA100	ADEA125	AVA125
RZAG125M7V1B	RZAG125M7Y1B			P										P								
RZAG140M7V1B	RZAG140M7Y1B				P									P								
RZASG125M7V1B	RZASG125M7Y1B			P										P								
RZASG140M7V1B	RZASG140M7Y1B				P									P								
AZAS125M7V1B	AZAS125M7Y1B																				P	P
AZAS140M7V1B	AZAS140M7Y1B																					

3D112646B

AZAS-MV1  
AZAS-MY1  
RZAG-MV1  
RZASG-MV1  
RZASG-MY1

ENER Lot 21

Geeignete Innengeräte

Anschließbar an RZAG125M7V1B / RZAG140M7Y1B und abgedeckt durch ENER Lot 21

FCAHG125	FCAG35	FFA35	FBA35	FNA35	FUA125	-	FDA125	FVA125	FDXM35	FHA35	-	-
-	FCAG50	FFA50	FBA50	FNA50	-	-	-	-	FDXM50	FHA50	-	-
-	FCAG60	FFA60	FBA60	FNA60	-	-	-	-	FDXM60	FHA60	-	-
-	FCAG125	-	FBA125	-	-	-	-	-	-	FHA125	-	-

Anschließbar an RZASG125M7V1B / RZASG140M7Y1B und abgedeckt durch ENER Lot 21

-	FCAG35	FFA35	FBA35	FNA35	FUA125	-	FDA125	FVA125	FDXM35	FHA35	-	-
-	FCAG50	FFA50	FBA50	FNA50	-	-	-	-	FDXM50	FHA50	-	-
-	FCAG60	FFA60	FBA60	FNA60	-	-	-	-	FDXM60	FHA60	-	-
-	FCAG125	-	FBA125	-	-	-	-	-	-	FHA125	-	-

Anschließbar an AZAS125M7V1B / AZAS125M7Y1B und abgedeckt durch ENER Lot 21

-	FCAG125	-	FBA125	-	-	-	-	-	-	-	AVA125	ADEA125
---	---------	---	--------	---	---	---	---	---	---	---	--------	---------

Anschließbar an RZAG140M7V1B / RZAG140M7Y1B und abgedeckt durch ENER Lot 21

FCAHG140	FCAG35	FFA35	FBA35	FNA35	FUA71	FAA71	-	FVA71	FDXM35	FHA35	-	-
-	FCAG50	FFA50	FBA50	FNA50	-	-	-	FVA140	FDXM50	FHA50	-	-
-	FCAG71	-	FBA71	-	-	-	-	-	-	FHA71	-	-
-	FCAG140	-	FBA140	-	-	-	-	-	-	FHA140	-	-

Anschließbar an RZASG140M7V1B / RZASG140M7Y1B und abgedeckt durch ENER Lot 21

-	FCAG35	FFA35	FBA35	FNA35	FUA71	FAA71	-	FVA71	FDXM35	FHA35	-	-
-	FCAG50	FFA50	FBA50	FNA50	-	-	-	FVA140	FDXM50	FHA50	-	-
-	FCAG71	-	FBA71	-	-	-	-	-	-	FHA71	-	-
-	FCAG140	-	FBA140	-	-	-	-	-	-	FHA140	-	-

Anschließbar an AZAS140M7V1B / AZAS140M7Y1B und abgedeckt durch ENER Lot 21

-	FCAG140	-	FBA140	-	-	-	-	-	-	-	-	-
---	---------	---	--------	---	---	---	---	---	---	---	---	---

ENER Lot 10

Geeignete Innengeräte

Anschließbar an RZAG71M7V1B / RZAG71M7Y1B und abgedeckt durch ENER Lot 10

FCAHG71	FCAG35	FFA35	FBA35	FNA35	FUA71	FAA71	-	FVA71	FDXM35	FHA35	-	-
-	FCAG71	-	FBA71	-	-	-	-	-	-	FHA71	-	-

Anschließbar an RZAG71M2V1B und abgedeckt durch ENER Lot 10

-	FCAG35	FFA35	FBA35	FNA35	FUA71	FAA71	-	FVA71	FDXM35	FHA35	-	-
-	FCAG71	-	FBA71	-	-	-	-	-	-	FHA71	-	-

Anschließbar an AZAS71M2V1B und abgedeckt durch ENER Lot 10

-	FCAG71	-	FBA71	-	-	FAA71	-	-	-	-	-	ADEA71
---	--------	---	-------	---	---	-------	---	---	---	---	---	--------

Anschließbar an RZAG100M7V1B / RZAG100M7Y1B und abgedeckt durch ENER Lot 10

FCAHG100	FCAG35	FFA35	FBA35	FNA35	FUA100	FAA100	-	FVA100	FDXM35	FHA35	-	-
-	FCAG50	FFA50	FBA50	FNA50	-	-	-	-	FDXM50	FHA50	-	-
-	FCAG100	-	FBA100	-	-	-	-	-	-	FHA100	-	-

Anschließbar an RZASG100M7V1B / RZASG100M7Y1B und abgedeckt durch ENER Lot 10

-	FCAG35	FFA35	FBA35	FNA35	FUA100	FAA100	-	FVA100	FDXM35	FHA35	-	-
-	FCAG50	FFA50	FBA50	FNA50	-	-	-	-	FDXM50	FHA50	-	-
-	FCAG100	-	FBA100	-	-	-	-	-	-	FHA100	-	-

Anschließbar an AZAS100M7V1B / AZAS100M7Y1B und abgedeckt durch ENER Lot 10

-	FCAG100	-	FBA100	-	-	FAA100	-	-	-	-	-	ADEA100
---	---------	---	--------	---	---	--------	---	---	---	---	---	---------

3D112646B

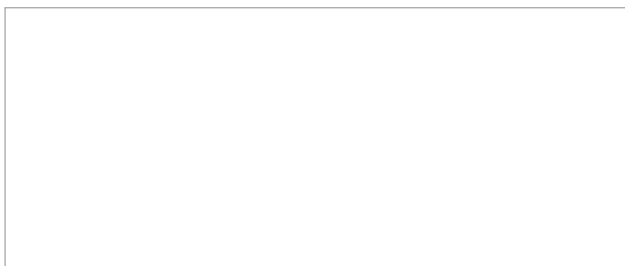

EEDDE21

10/2021



Die vorliegende Broschüre wurde ausschließlich zu Informationszwecken erarbeitet und begründet kein für Daikin Europe N.V. verbindliches Angebot. Daikin Europe N.V. hat den Inhalt dieser Broschüre nach bestem Wissen und Gewissen zusammengestellt. Es wird keine ausdrückliche oder implizierte Garantie bezüglich der Vollständigkeit, der Richtigkeit, der Zuverlässigkeit und der Verwendbarkeit für einen bestimmten Zweck des hier angegebenen Inhalts und der hier angegebenen Produkte und Dienstleistungen gegeben. Technische Daten können sich ohne Ankündigung ändern. Daikin Europe N.V. lehnt ausdrücklich jegliche Haftung für jeglichen direkten oder indirekten Schaden im weitesten Sinne, der sich aus der Verwendung und / oder Auslegung dieser Broschüre direkt oder indirekt ergibt, ab. Alle Urheberrechte aller Inhalte sind in Besitz von Daikin Europe N.V.