

Vekotrim



Armaturen für Ventilheizkörper

Anschlussverschraubung mit Absperrkugelhähnen für Ventilheizkörper

Vekotrim

Die Vekotrim Anschlussverschraubung ist für die Montage an Ventilheizkörpern mit Anschluss Rp1/2 Innengewinde und G3/4 Außengewinde vorgesehen. Die selbstdichtenden Anschlüsse ermöglichen eine einfache Montage am Heizkörper. Durch Ausführungen in Eck- und Durchgangsform für Zweirohranlagen ist die Verschraubung vielseitig einsetzbar.



Hauptmerkmale

- > **Einfache Bedienung mit Schraubendreher**
- > **Spindelabdichtungen durch EPDM O-Ringe**
- > **Vor- und Rücklauf separat absperbar**
- > **Für Links-, Rechts- und Mittenanschluss am Heizkörper**

Technische Beschreibung

Anwendungsbereich:

Zweirohr-Heizungsanlagen

Funktionen:

Absperrren

Dimensionen:

DN 15

Nennndruck:

PN 10

Temperatur:

Max. Betriebstemperatur: 120 °C

Min. Betriebstemperatur: 5 °C

Werkstoffe:

Ventilgehäuse: Messing

O-Ringe: EPDM

Flachdichtungen: EPDM

Kugelabdichtungen: PTFE

Oberflächenbehandlung:

Ventilgehäuse und Anschlussverschraubung vernickelt

Heizkörperanschluss:

Anschlussstücke für Heizkörperanschlüsse R 1/2 oder G 3/4 nach EN 16313 (Eurokonus). Toleranzausgleich $\pm 1,0$ mm durch spezielle Überwurfmuttern und flexibles Flachdichtungs-System für spannungsfreie Montage.

Rohranschluss:

Das Gehäuse mit Außengewinde G3/4 nach EN 16313 (Eurokonus) ist ausgelegt für den Anschluss mit Klemmverschraubungen an Kunststoff-, Kupfer-, Präzisionsstahl- oder Verbundrohr.

Aufbau

Vekotrim

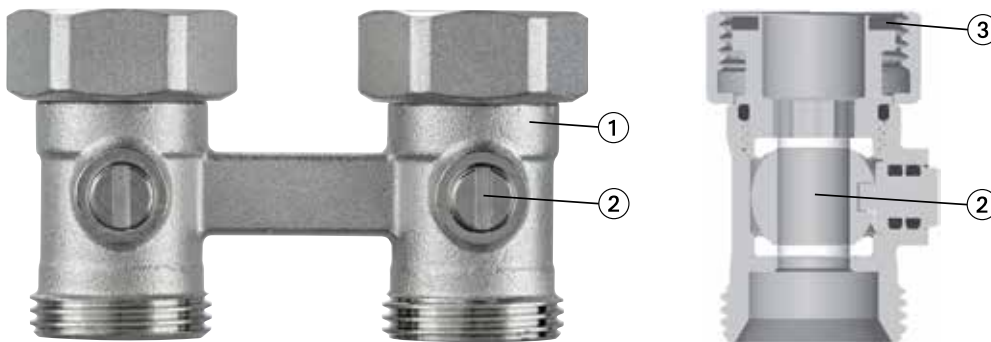

1. Gehäuse vernickelt
2. Absperrkugelhahn
3. Flachdichtung

Anwendung

Die Vekotrim Anschlussverschraubung ist für die Montage an Ventilheizkörpern mit Anschluss Rp 1/2 Innengewinde und G 3/4 Außengewinde vorgesehen. Die selbstdichtenden Anschlüsse ermöglichen eine einfache Montage am Heizkörper.

Durch Ausführungen in Eck- und Durchgangsform für Zweirohranlagen ist die Verschraubung vielseitig einsetzbar. Die Durchgangsform wird z. B. für den Rohranschluss senkrecht zum Boden verwendet. Bei geforderter Bodenfreiheit wird die Eckform für den Wandanschluss eingesetzt.

Mit der Vekotrim Anschlussverschraubung können Ventilheizkörper individuell abgesperrt werden. Bei demontiertem Heizkörper können z. B. Maler- und Wartungsarbeiten ohne Betriebsunterbrechung anderer Heizkörper durchgeführt werden.

Die Montage der Vekotrim Anschlussverschraubung ist sowohl links als auch rechts am Heizkörper möglich. Dies ist besonders dann von Vorteil, wenn der Heizkörper gedreht wird.

Anwendungsbeispiel

Zweirohrsystem

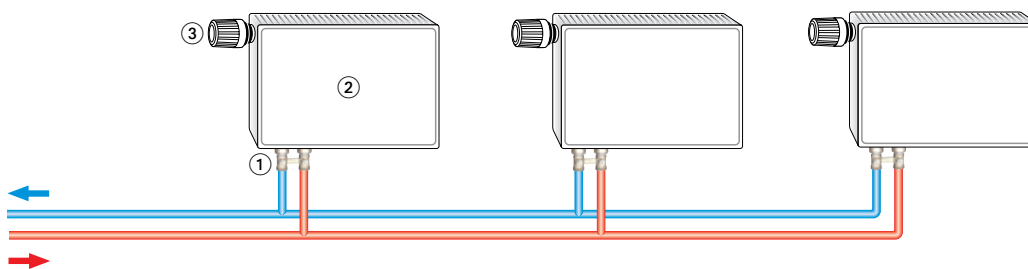

1. Vekotrim
2. Heizkörper
3. Thermostat-Kopf

Hinweise

– Die Zusammensetzung des Wärmeträgermediums sollte zur Vermeidung von Schäden und Steinbildung in Warmwasserheizanlagen der VDI Richtlinie 2035 entsprechen. Für Industrie- und Fernwärmanlagen ist das VdTÜV-Merkblatt 1466/AGFW-Arbeitsblatt FW 510 zu beachten.

Im Wärmeträgermedium enthaltene Mineralöle bzw. mineralöhlhaltige Schmierstoffe jeder Art führen zu starken Quellerscheinungen und in den meisten Fällen zum Ausfall von EPDM-Dichtungen.

Beim Einsatz von nitritfreien Frost- und Korrosionsschutzmitteln auf der Basis von Ethylenglykol sind die entsprechenden Angaben, insbesondere über die Konzentration der einzelnen Zusätze, den Unterlagen des Frost- und Korrosionsschutzmittel-Herstellers zu entnehmen.

Bedienung**Absperrung**

Vor- und Rücklauf der Vekotrim Verschraubung werden durch Betätigung der Kugelhähne mit einem Schraubendreher (Schlitzgröße 8,5 mm x 2 mm) geschlossen. Dafür die Schlitzze in waagerechte Position drehen (Abb.).

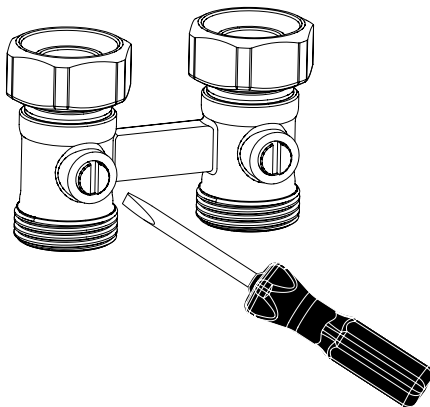

Technische Daten

Diagramm Vekotrim Zweirohrverschraubung

Thermostat-Oberteil VHV mit 6 Einstellbereichen

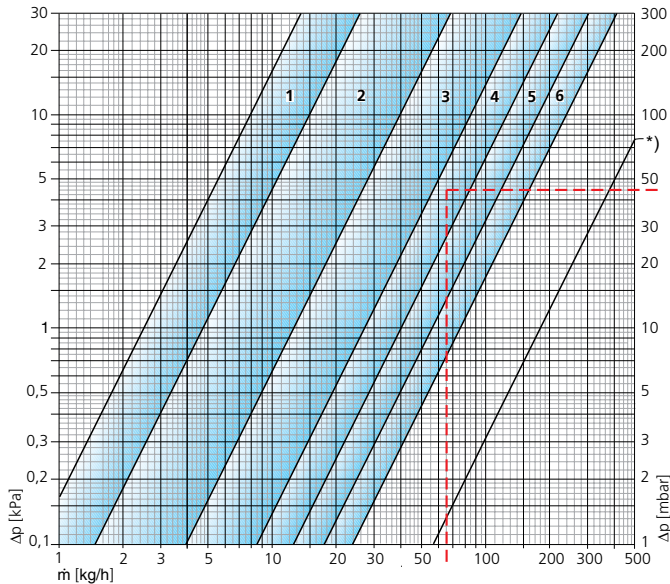

Thermostat-Oberteil VHV8S mit 8 stufenlosen Voreinstellwerten

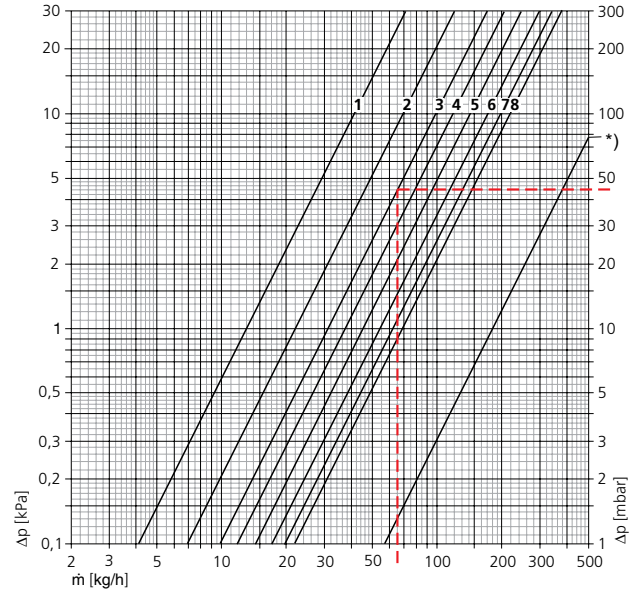

Ventilheizkörper mit Vekotrim Zweirohrverschraubung

	Voreinstellung Thermostat-Oberteil								Kvs-Wert Vekotrim ohne Heizkörper *)
	1	2	3	4	5	6	7	8	
Thermostat-Oberteil VHV mit 6 Einstellbereichen und Thermostat-Kopf									
min	0,025	0,047	0,126	0,266	0,401	0,569	-	-	1,80
Kv-Wert	-	-	-	-	-	-	-	-	
max	0,047	0,126	0,266	0,401	0,569	0,761	-	-	
Kvs	0,051	0,133	0,290	0,418	0,595	0,861	-	-	
Thermostat-Oberteil VHV8S mit 8 stufenlosen Voreinstellwerten und Thermostat-Kopf									
Kv-Wert	0,13	0,22	0,31	0,37	0,45	0,54	0,62	0,69	1,80
Kvs	0,16	0,27	0,37	0,42	0,61	0,86	1,02	1,12	

$Kv/Kvs = m^3/h$ bei einem Druckverlust von 1 bar.

Berechnungsbeispiel

Gesucht:
Einstellwert

Gegeben:
Wärmestrom $Q = 1135 \text{ W}$
Temperaturspreizung $\Delta t = 15 \text{ K}$ (65/50 °C)
Druckverlust Thermostatventil $\Delta p_v = 44 \text{ mbar}$

Lösung:
Massenstrom $m = Q / (c \cdot \Delta t) = 1135 / (1,163 \cdot 15) = 65 \text{ kg/h}$

Einstellwert aus Diagramm:

Bei Thermostat-Oberteil VHV mit 6 Einstellbereichen: 4

Bei Thermostat-Oberteil VHV8S mit 8 stufenlosen Voreinstellwerten: 3

Artikel

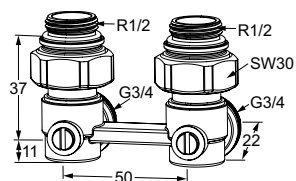

Eck

Anschluss Ventilheizkörper	Zweirohrsystem Kvs-Wert *)	EAN	Artikel-Nr.
Rp 1/2 Innengewinde	1,80	4024052951819	0565-50.000

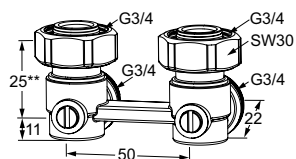

Anschluss Ventilheizkörper	Zweirohrsystem Kvs-Wert *)	EAN	Artikel-Nr.
G 3/4 Außengewinde	1,80	4024052952014	0567-50.000

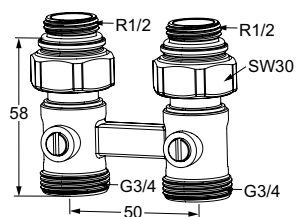

Durchgang

Anschluss Ventilheizkörper	Zweirohrsystem Kvs-Wert *)	EAN	Artikel-Nr.
Rp 1/2 Innengewinde	1,80	4024052951710	0564-50.000

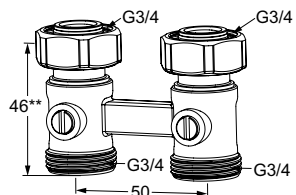

Anschluss Ventilheizkörper	Zweirohrsystem Kvs-Wert *)	EAN	Artikel-Nr.
G 3/4 Außengewinde	1,80	4024052951918	0566-50.000

*) gemeinsamer Wert für Vor- und Rücklauf

Kv/Kvs = m³/h bei einem Druckverlust von 1 bar

**) Auflagefläche Oberkante Dichtung

Zubehör

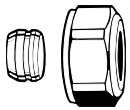

Klemmverschraubung

für Kupfer- oder Präzisionsstahlrohr nach DIN EN 1057/10305-1/2.

Anschluss Außengewinde G 3/4 nach DIN EN 16313 (Eurokonus).

Messing vernickelt. Metallisch dichtend.

Bei einer Rohrwanddicke von 0,8–1 mm sind Stützhülsen einzusetzen.

Angaben der Rohrersteller beachten.

Ø Rohr	EAN	Artikel-Nr.
12	4024052214211	3831-12.351
15	4024052214617	3831-15.351
16	4024052214914	3831-16.351
18	4024052215218	3831-18.351



Stützhülse

für Kupfer- oder Präzisionsstahlrohr mit einer Wandstärke von 1 mm.

Messing.

Ø Rohr	L	EAN	Artikel-Nr.
12	25,0	4024052127016	1300-12.170
15	26,0	4024052127917	1300-15.170
16	26,3	4024052128419	1300-16.170
18	26,8	4024052128815	1300-18.170

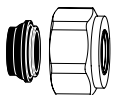

Klemmverschraubung

für Kupfer- oder Präzisionsstahlrohr

nach DIN EN 1057/10305-1/2 und

Edelstahlrohr. Anschluss Außengewinde G 3/4 nach DIN EN 16313 (Eurokonus).

Weich dichtend, max. 95 °C.

Messing vernickelt.

Ø Rohr	EAN	Artikel-Nr.
15	4024052515851	1313-15.351
18	4024052516056	1313-18.351

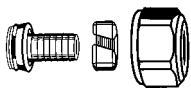

Klemmverschraubung

für Kunststoffrohr nach DIN 4726,

ISO 10508. PE-X: DIN 16892/16893,

EN ISO 15875; PB: DIN 16968/16969.

Anschluss Außengewinde G 3/4 nach DIN EN 16313 (Eurokonus).

Messing vernickelt.

Ø Rohr	EAN	Artikel-Nr.
14x2	4024052134618	1311-14.351
16x2	4024052134816	1311-16.351
17x2	4024052134915	1311-17.351
18x2	4024052135110	1311-18.351
20x2	4024052135318	1311-20.351



Klemmverschraubung

für Alu/PEX Verbundrohr nach DIN 16836.

Anschluss Außengewinde G 3/4 nach DIN EN 16313 (Eurokonus).

Messing vernickelt.

Ø Rohr	EAN	Artikel-Nr.
16x2	4024052137312	1331-16.351

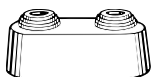

Doppelrosette

mittig teilbar, aus Kunststoff weiß,

für verschiedene Rohrdurchmesser,

Mittenabstand 50 mm, Gesamthöhe

max. 31 mm.

EAN	Artikel-Nr.
4024052120710	0520-00.093

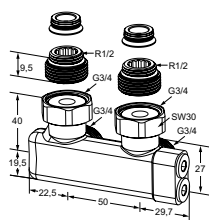

Umlenkstück Eckform

für vertauschten Vor- und Rücklauf,
Anschluss für Rp 1/2 und G 3/4,
flach dichtend, mit Absperrung, für
Zweirohrheizungsanlagen, zur Vermeidung
von Kreuzungen der Anschlussleitungen,
Messing vernickelt.

Anschluss	EAN	Artikel-Nr.
G3/4 / R1/2	4024052835010	0541-50.000

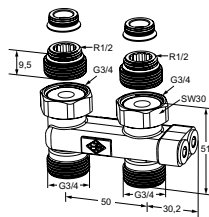

Umlenkstück Durchgangsform

für vertauschten Vor- und Rücklauf,
Anschluss für Rp 1/2 und G 3/4,
flach dichtend, mit Absperrung, für
Zweirohrheizungsanlagen, zur Vermeidung
von Kreuzungen der Anschlussleitungen,
Messing vernickelt.

Anschluss	EAN	Artikel-Nr.
G3/4 / R1/2	4024052835119	0542-50.000

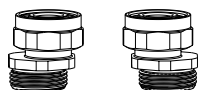

S-Anschluss Set

bestehend aus 2 Adapterstücken
G3/4 x G3/4.
Messing vernickelt.

	Ausführung	EAN	Artikel-Nr.
Set 1	Achsabstand min. 40/50 bis max. 60/50	4024052840816	1354-02.362
Set 2	Achsabstand min. 35/50 bis max. 65/50	4024052840915	1354-22.362

Die in dieser Broschüre gezeigten Produkte, Texte, Bilder, Zeichnungen und Diagramme können ohne Vorankündigung und Angabe von Gründen von IMI Hydronic Engineering geändert werden. Um die aktuellsten Informationen über unsere Produkte und Spezifikationen zu erhalten, besuchen Sie bitte unsere Homepage unter www.imi-hydronic.de, www.imi-hydronic.at oder www.imi-hydronic.ch.