

# TA-BVS 240/243



## Einreguliertventile

Aus Edelstahl, hohe Korrosionsfestigkeit

# TA-BVS 240/243

Dieses Einregulierungsventil aus Edelstahl kann vielseitig eingesetzt werden und zeichnet sich durch hohe Korrosionsfestigkeit aus. Das TA-BVS ist mit Flanschen oder Schweißenden lieferbar und eignet sich ideal für den Einsatz in industriellen Anwendungen und bei hohen Temperaturen.



## Hauptmerkmale

- > **Handgriff**  
Der abnehmbare Griff ermöglicht eine präzise und einfache Einregulierung.
- > **Edelstahl**  
Wenn hohe Korrosionsfestigkeit und lange Lebensdauer wichtig sind.
- > **Messnippel**  
Für schnelles und einfaches Messen.

## Technische Beschreibung

### Anwendungsbereich:

Heizungs- und Kälteanlagen

### Funktionen:

Einregulieren (mit gleichprozentiger Kennlinie)  
Voreinstellen  
Messen  
Absperren

### Dimensionen:

DN 15-250

### Druckklasse:

**Gehäuse:**

DN 15-50: PN 40

DN 65-250: PN 25

**Flansche:**

DN 15-50: PN 40

DN 65-250: PN 16

(PN 10,25 und 40 auf Anfrage)

### Temperatur:

Max. Betriebstemperatur: 200°C

**Hinweis!** Nicht für Dampf verwenden.

Min. Betriebstemperatur: -30°C

Unter -10°C: kontaktieren Sie

IMI Hydronic Engineering.

### Medien:

Sauberes Heizungs- oder Kühlwasser, auch verwendbar in Industriesystemen mit z.B. Prozesswasser, Ethanol, Methanol, Glykol oder Freezium.

### Werkstoffe:

Gehäuse: Edelstahl EN X2CrNiMo17-12-2 (1.4404).

Kugel: Edelstahl EN X2CrNiMo17-12-2 (1.4404).

Spindel: Edelstahl EN X2CrNiMo17-12-2 (1.4404).

Spindelabdichtungen: FPM und NBR.

Kugelabdichtung: Gehärtetes PTFE.

Handgriff:

DN 15-50 Edelstahl,

DN 65-150 verzinkt Stahl,

DN 200-250 manuelles Getriebe.

Messnippel: Edelstahl

EN X2CrNiMo17-12-2 (1.4404).

### Kennzeichnung:

Gehäuse und Flansche: Seriennummer Schild am Gehäuse: IMI TA, DN, PN, CE (entsprechend untenstehender Tabelle), Werkstoff, max. Betriebstemperatur, Artikelnummer und Durchflusspfeil.

Kennzeichnung	PN 40	PN 25
<b>CE 0496*</b>	DN 40-50	DN 65-250

\*) Registrierte Prüfstelle.

### Flanschen:

EN 1092-1, ISO 7005-1.

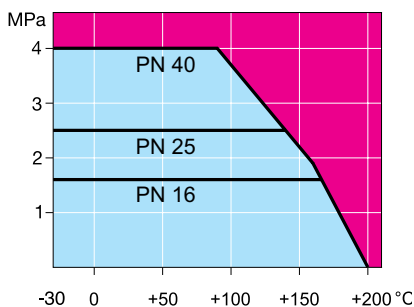

## Funktionsweise

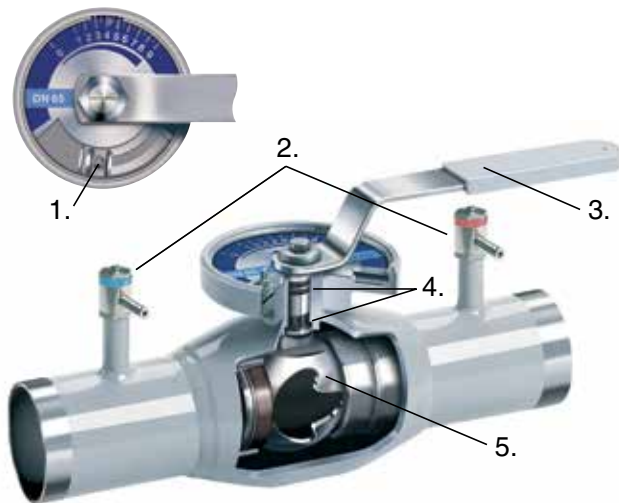

1. Feststellschraube
2. Messnippel
3. Abnehmbarer Handgriff
4. Zwei O-Ringe. Der obere kann im Betrieb getauscht werden.
5. Kugel mit W Profil und gleichprozentiger Charakteristik

## Messgenauigkeit

### Max. Messfehler bei verschiedenen Einstellpositionen

Die Kurve ist für das Ventil mit normalen geraden Anschlussfittings ohne Reduktionen gültig. Vermeiden Sie es das Ventil direkt nach Pumpen oder Bögen, sowie nach Rohreinbauteilen die Turbulenzen verursachen können einzubauen.

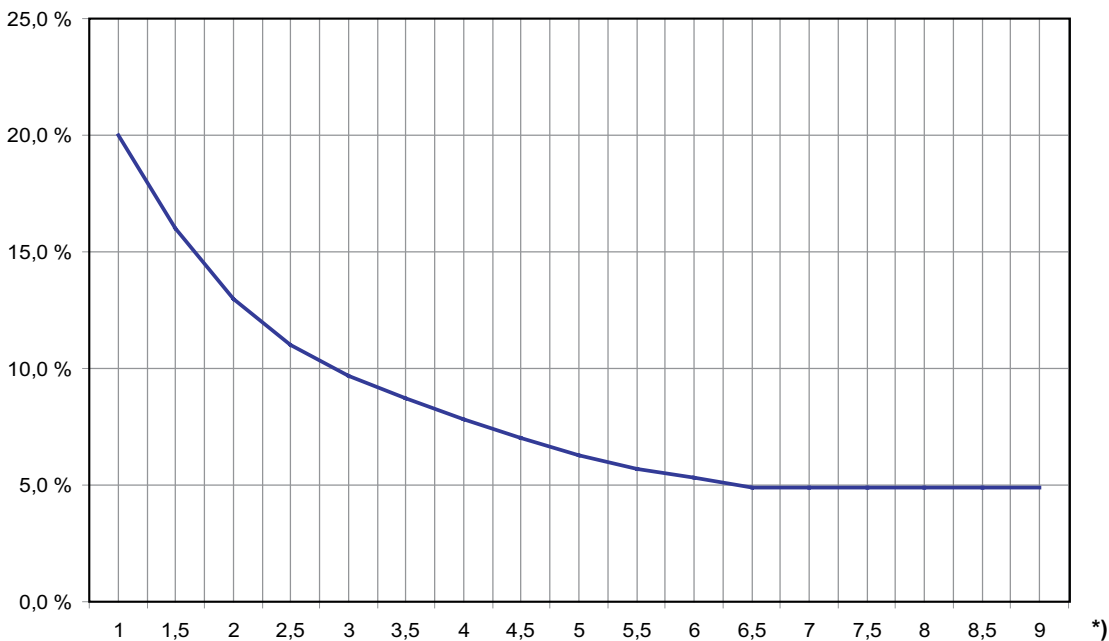

\*) Voreinstellung

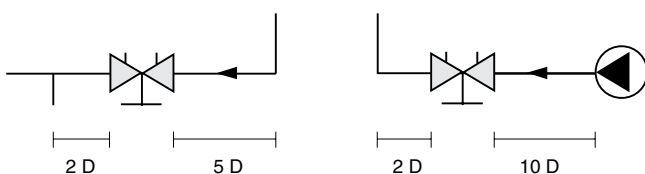

## Dimensionierung

Wenn der erforderliche Druckverlust  $\Delta p$  und die gewünschte Durchflussmenge bekannt sind, kann der Kv-Wert mit nebenstehender Formel berechnet werden oder Sie verwenden das Diagramm.

$$Kv = 0,01 \frac{q}{\sqrt{\Delta p}} \quad q \text{ l/h, } \Delta p \text{ kPa}$$

$$Kv = 36 \frac{q}{\sqrt{\Delta p}} \quad q \text{ l/s, } \Delta p \text{ kPa}$$

## Kv Werte

Einstellung	DN											
	15/20	25	32	40	50	65	80	100	125	150	200	250
<b>1</b>	-	-	0,39	0,60	1,26	2,52	3,42	6,48	6,84	13,7	19,7	35,0
<b>1,5</b>	-	0,35	0,57	1,01	1,80	3,64	5,37	9,47	13,3	20,2	20,2	51,2
<b>2</b>	0,14	0,49	0,83	1,48	2,70	4,75	7,31	12,5	18,0	26,6	38,4	66,5
<b>2,5</b>	0,28	0,99	1,08	2,02	3,55	6,34	10,2	16,3	24,3	35,5	51,1	90,0
<b>3</b>	0,42	1,36	1,44	2,70	4,39	7,92	13,1	20,1	30,6	44,3	63,8	110
<b>3,5</b>	0,61	1,66	1,80	3,24	5,61	9,78	16,1	24,5	37,8	55,1	79,3	140
<b>4</b>	0,80	2,00	2,30	3,96	6,84	11,6	19,1	28,8	45,0	65,9	95,0	165
<b>4,5</b>	1,02	2,40	2,74	4,86	8,34	14,2	23,3	35,8	55,3	84,1	121	215
<b>5</b>	1,24	3,00	3,42	5,98	9,83	16,7	27,5	42,8	65,5	102	147	260
<b>5,5</b>	1,64	3,50	4,21	7,18	11,9	20,9	33,2	51,8	81,7	127	183	325
<b>6</b>	2,04	4,50	5,11	8,57	14,0	25,2	38,9	60,8	97,9	152	219	380
<b>6,5</b>	2,64	5,10	5,97	10,2	16,9	29,5	46,3	75,4	122	197	282	500
<b>7</b>	3,24	6,70	7,27	12,3	19,8	33,8	53,6	90,0	146	241	325	576
<b>7,5</b>	3,84	7,30	8,64	14,4	23,4	39,8	64,6	113	177	290	417	740
<b>8</b>	4,45	9,30	10,1	17,6	27,0	45,7	75,6	137	209	338	486	866
<b>8,5</b>	5,04	10,0	11,5	20,9	30,6	53,5	91,8	169	251	400	576	1020
<b>9</b>	5,83	12,6	13,1	22,6	34,2	61,2	108	216	294	461	660	1170

## Einstellung

### DN 15-150

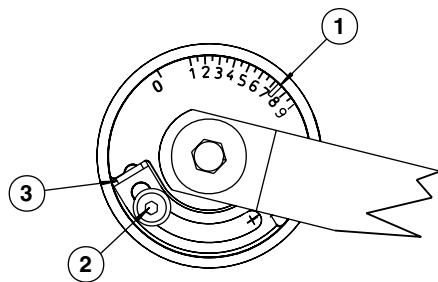

1. Stellen Sie die gewünschte Position ein (1).
2. Lösen Sie die Feststellschraube (2).
3. Verdrehen Sie den Anschlag gegen das Ende der Einstellskala (3).
4. Ziehen Sie die Feststellschraube am Abschlagn fest (2).

### DN 200-250

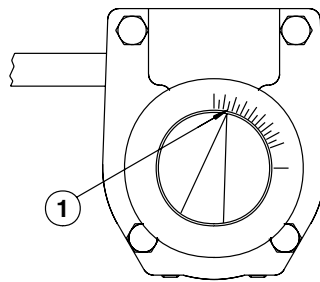

1. Stellen Sie die gewünschte Position ein (1).

## Diagramm DN 15-20

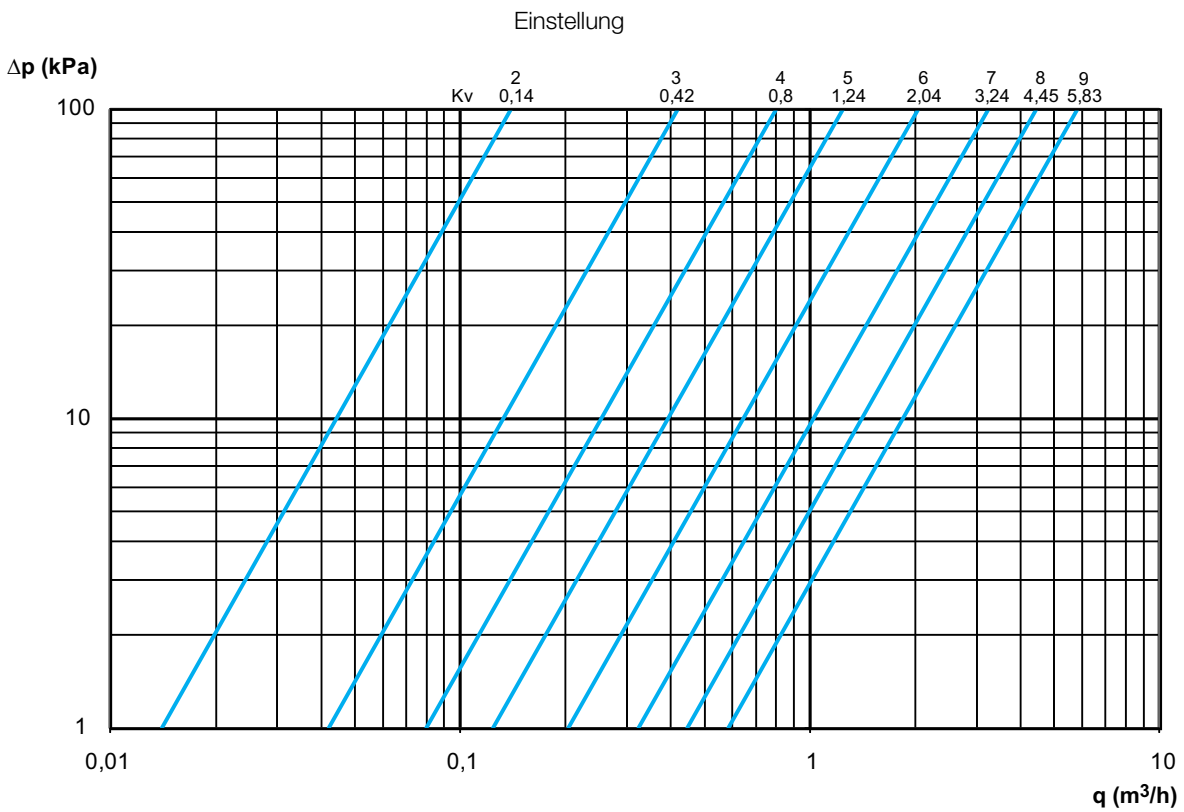

## Diagramm DN 25

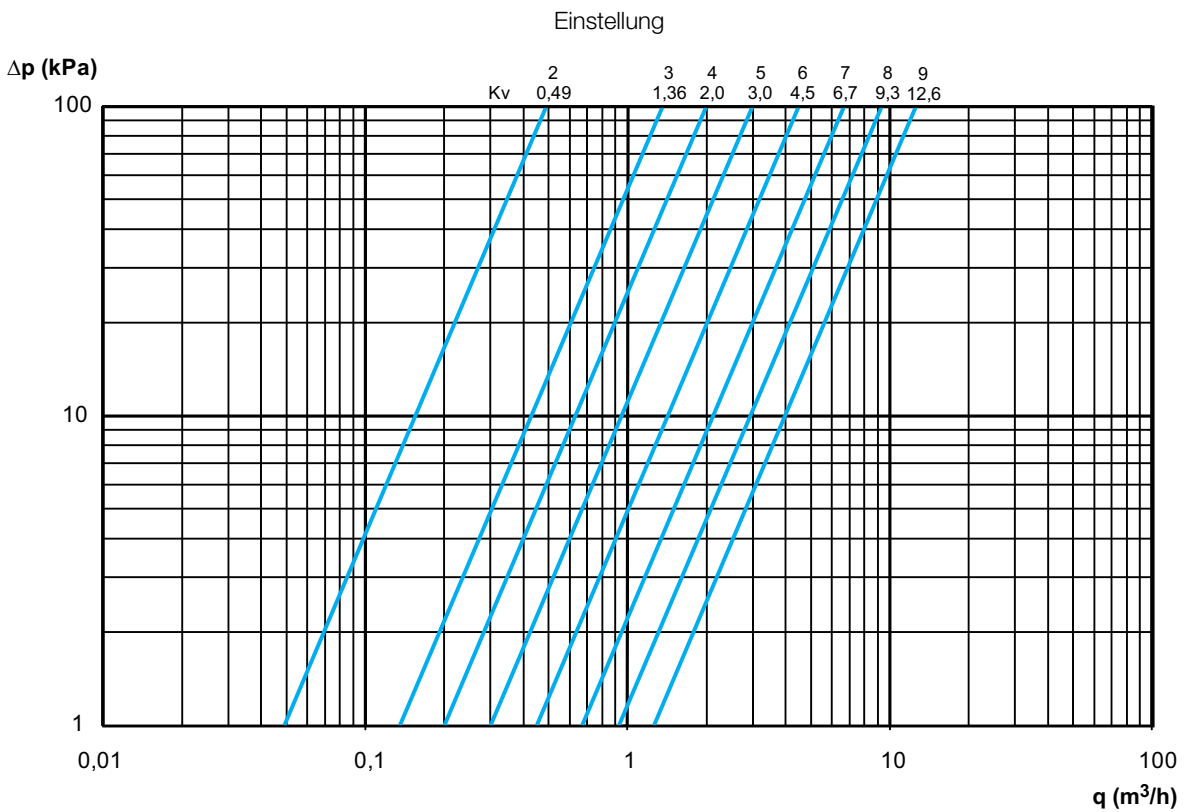

### Diagramm DN 32

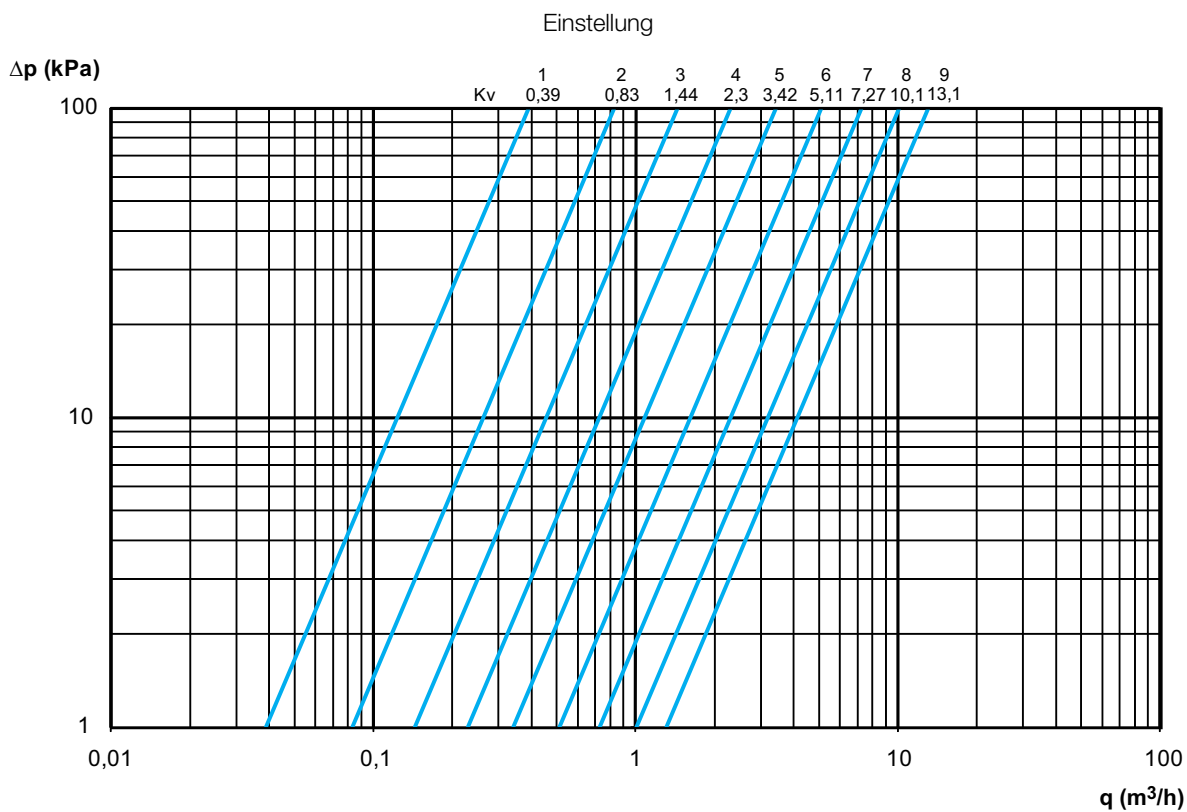

### Diagramm DN 40

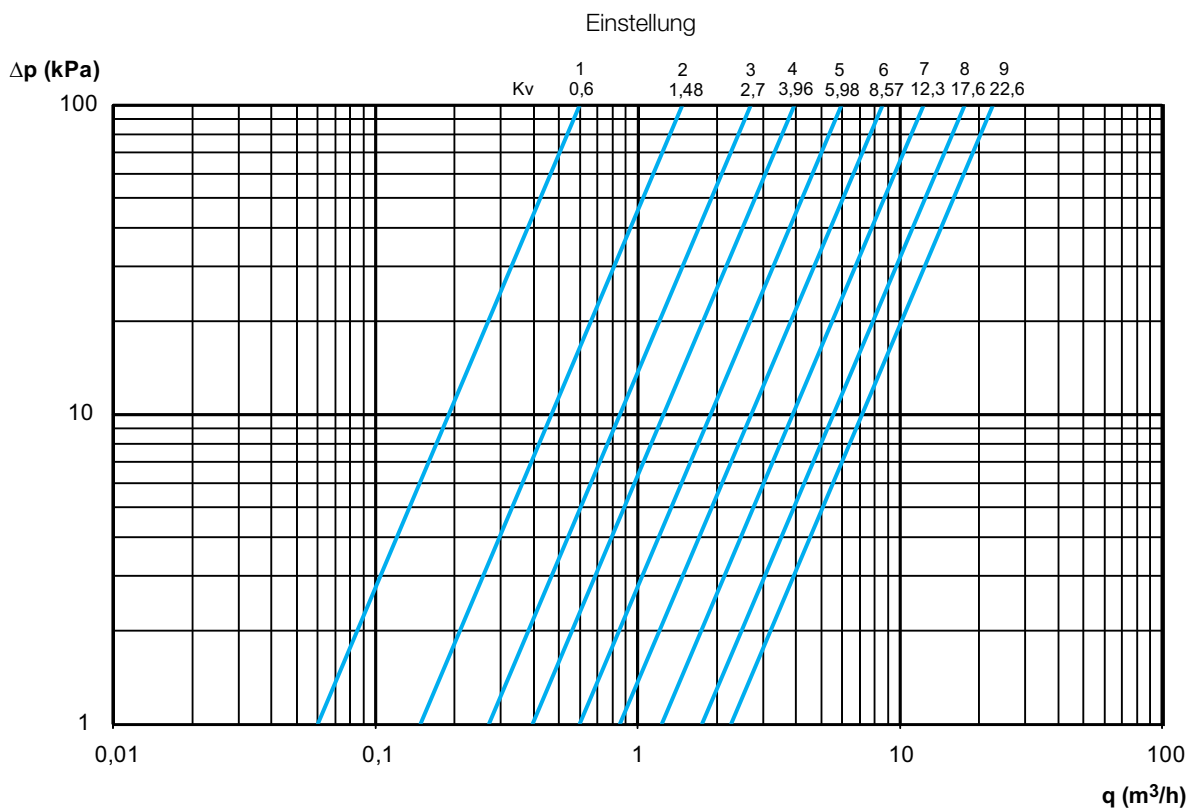

### Diagramm DN 50

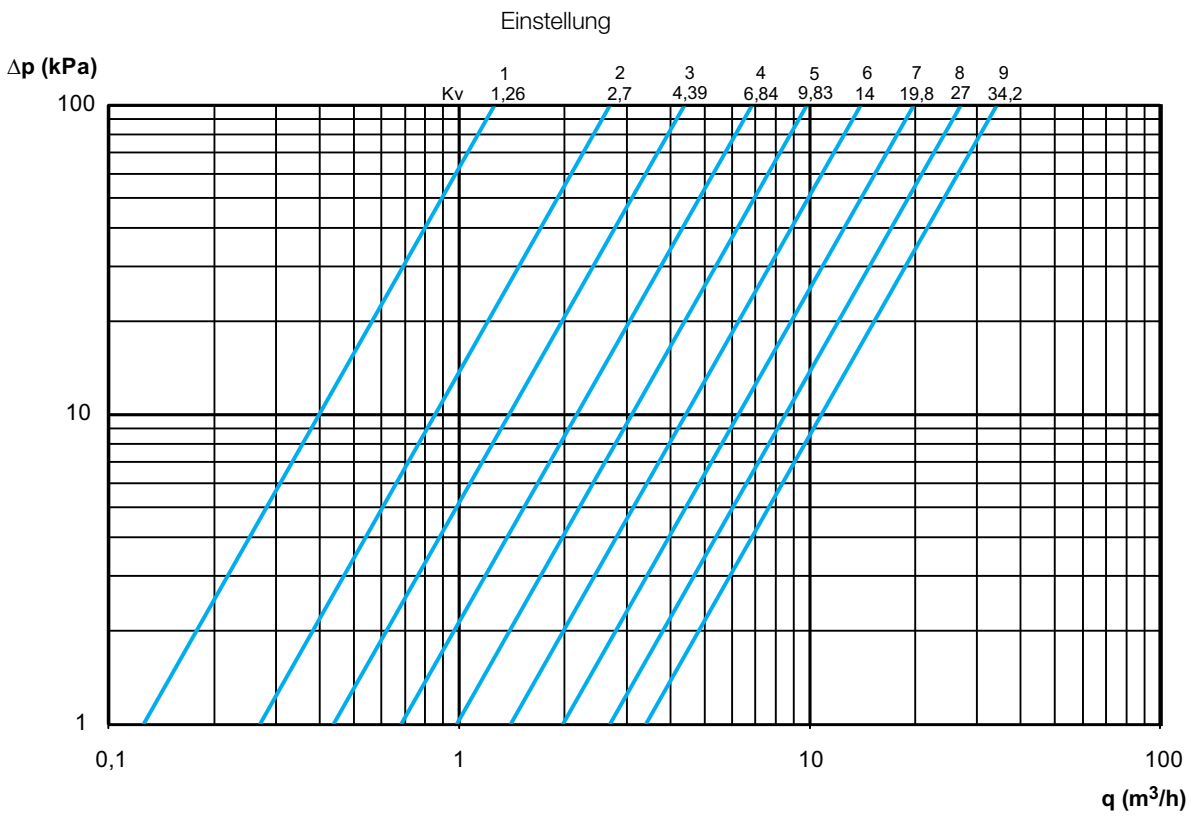

### Diagramm DN 65

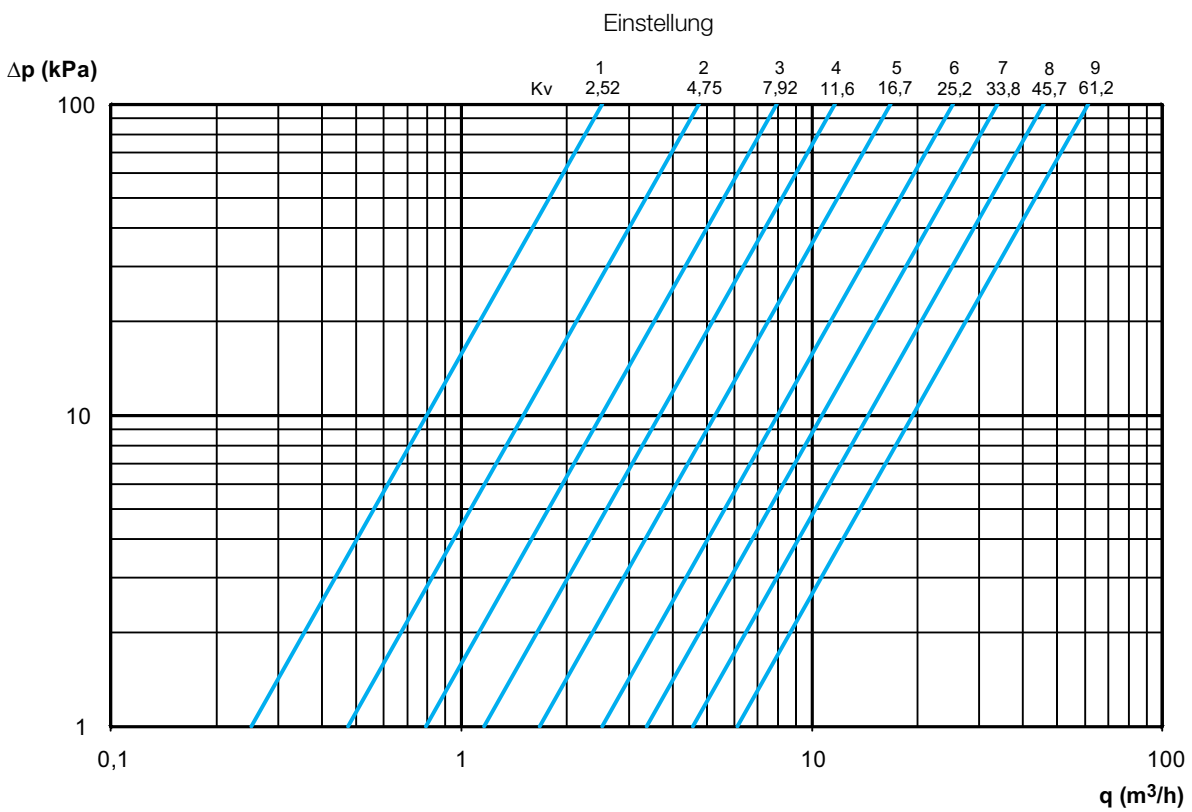

### Diagramm DN 80

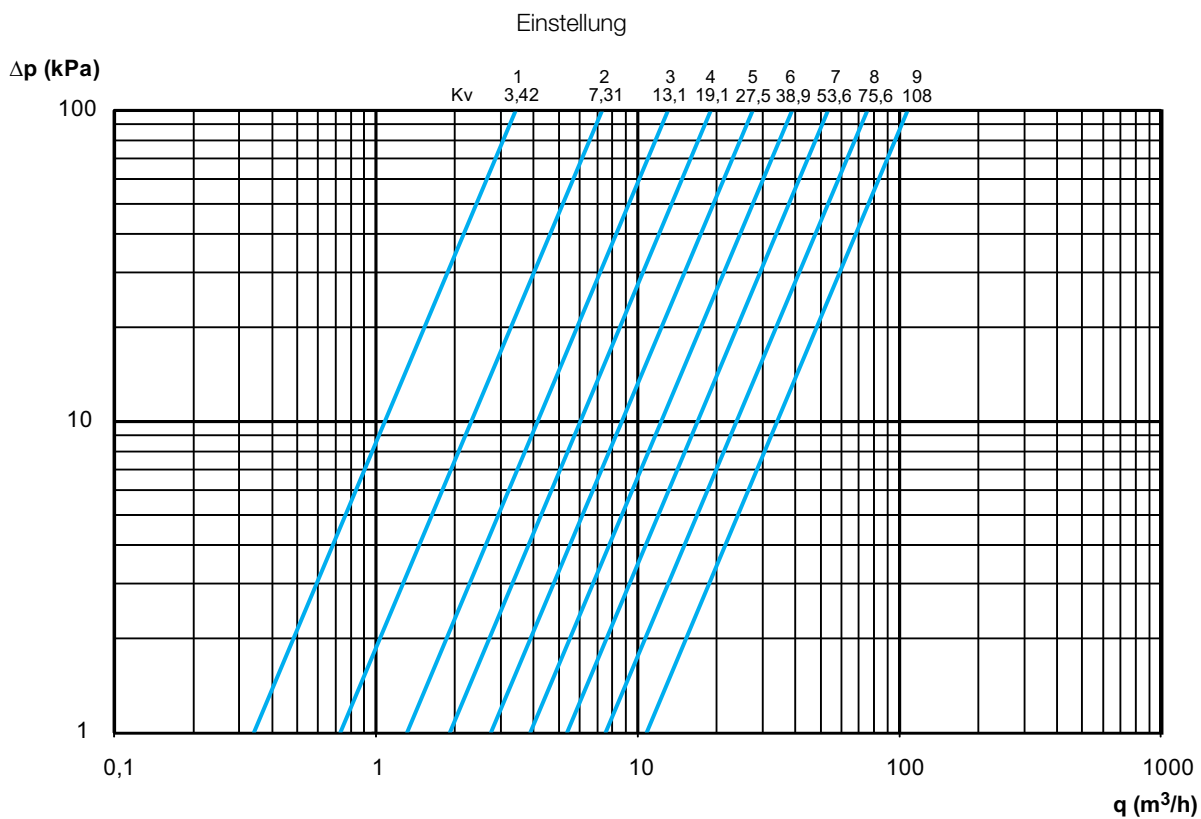

### Diagramm DN 100

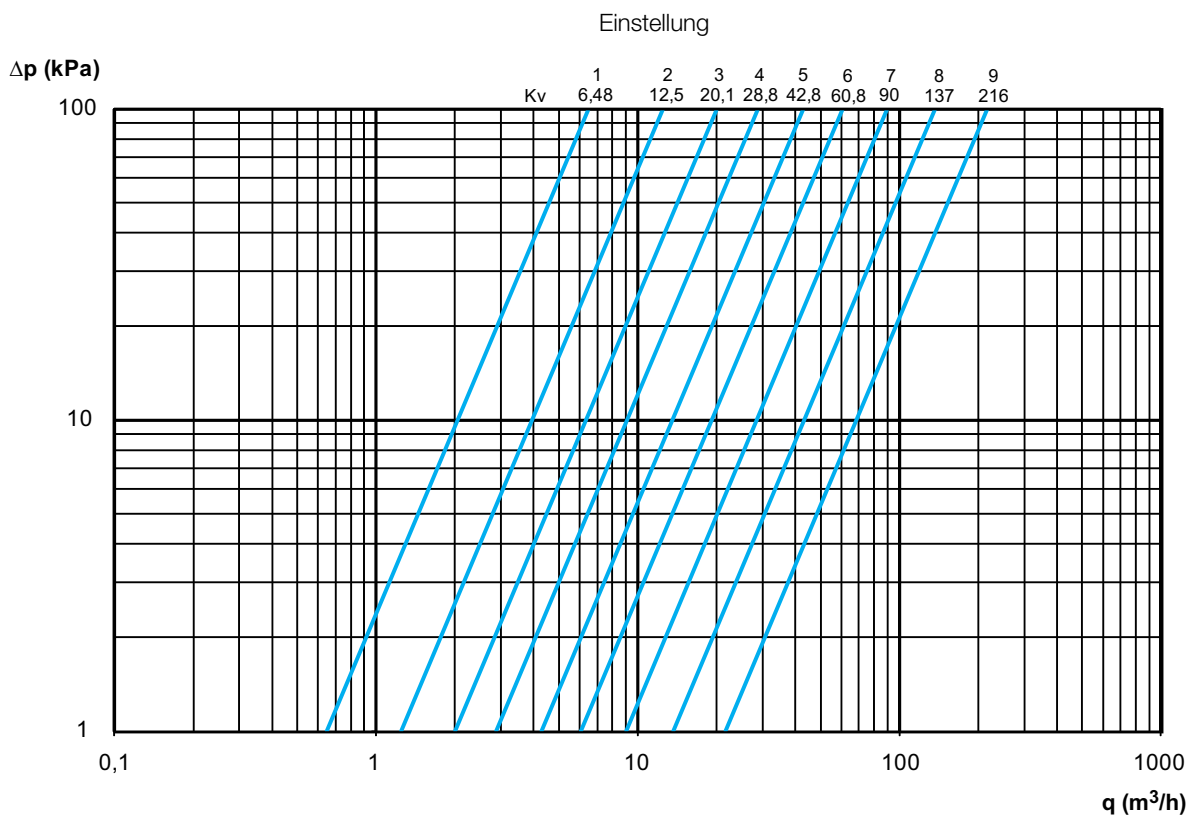



### Diagramm DN 125

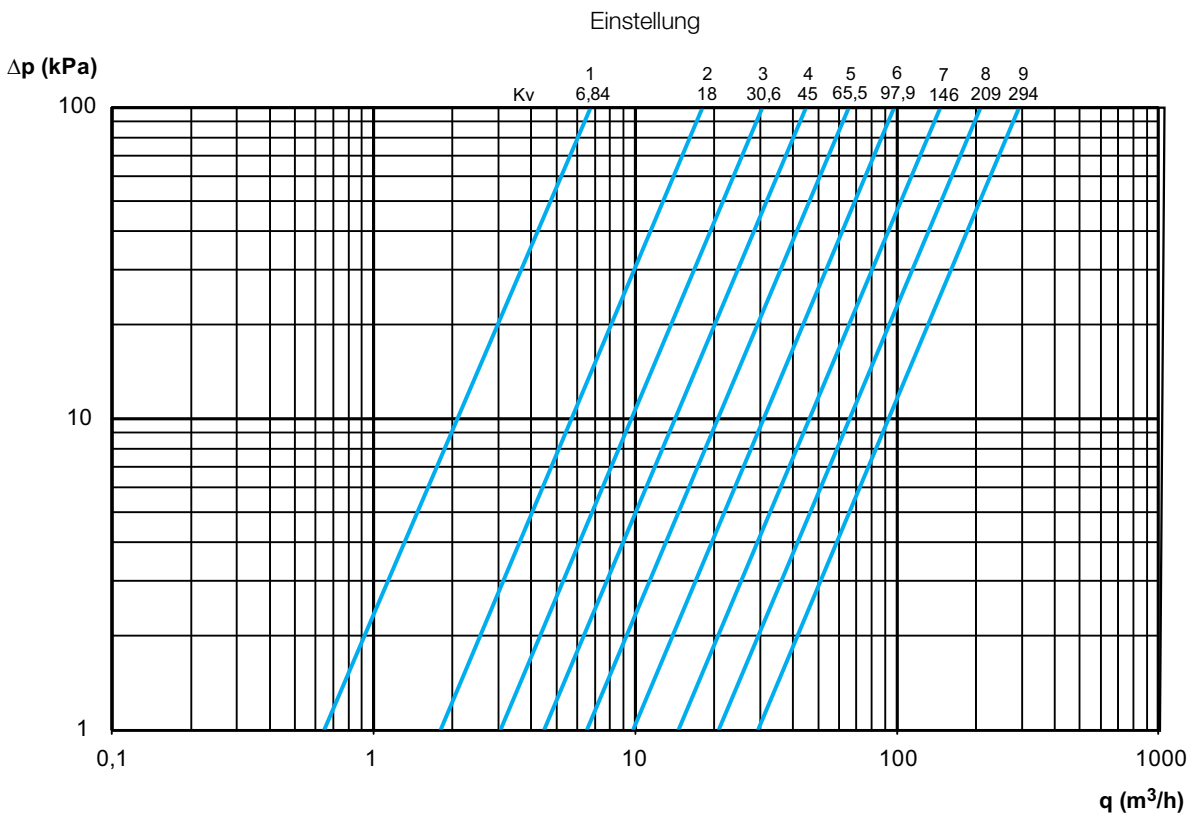

### Diagramm DN 150

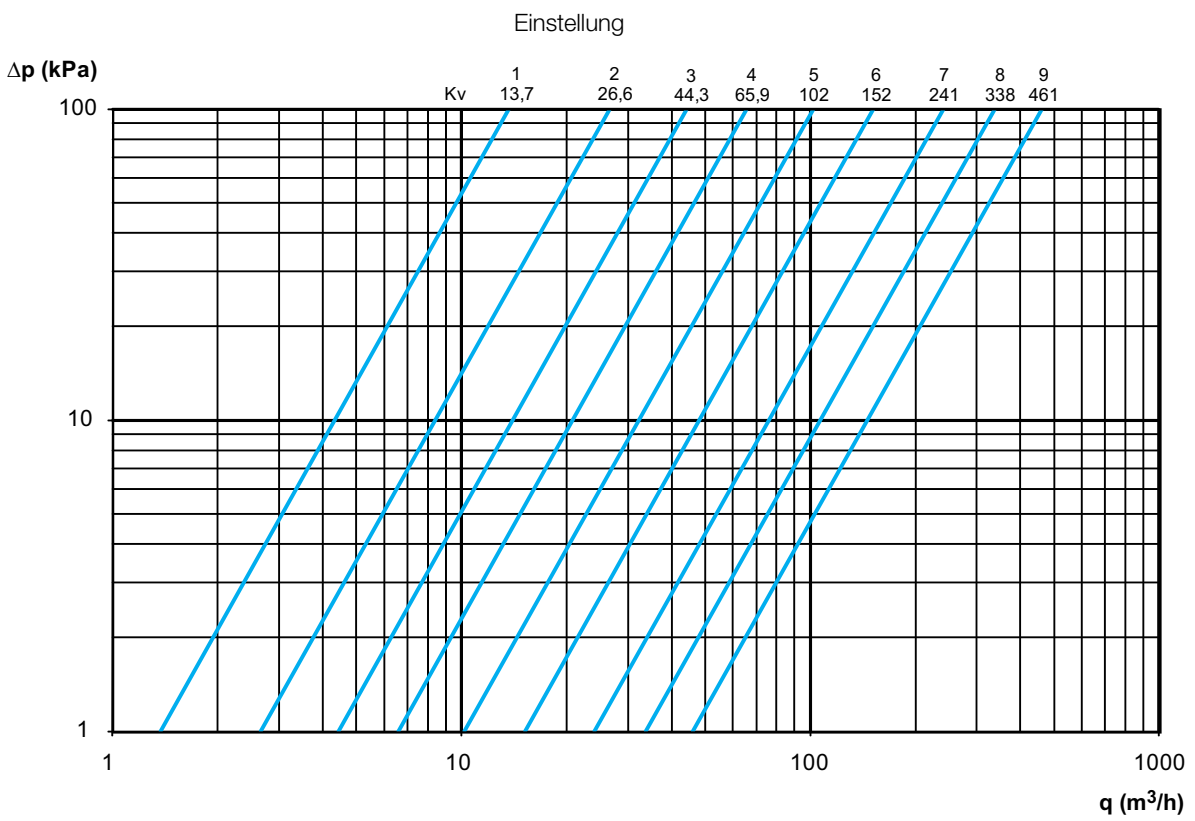

### Diagramm DN 200

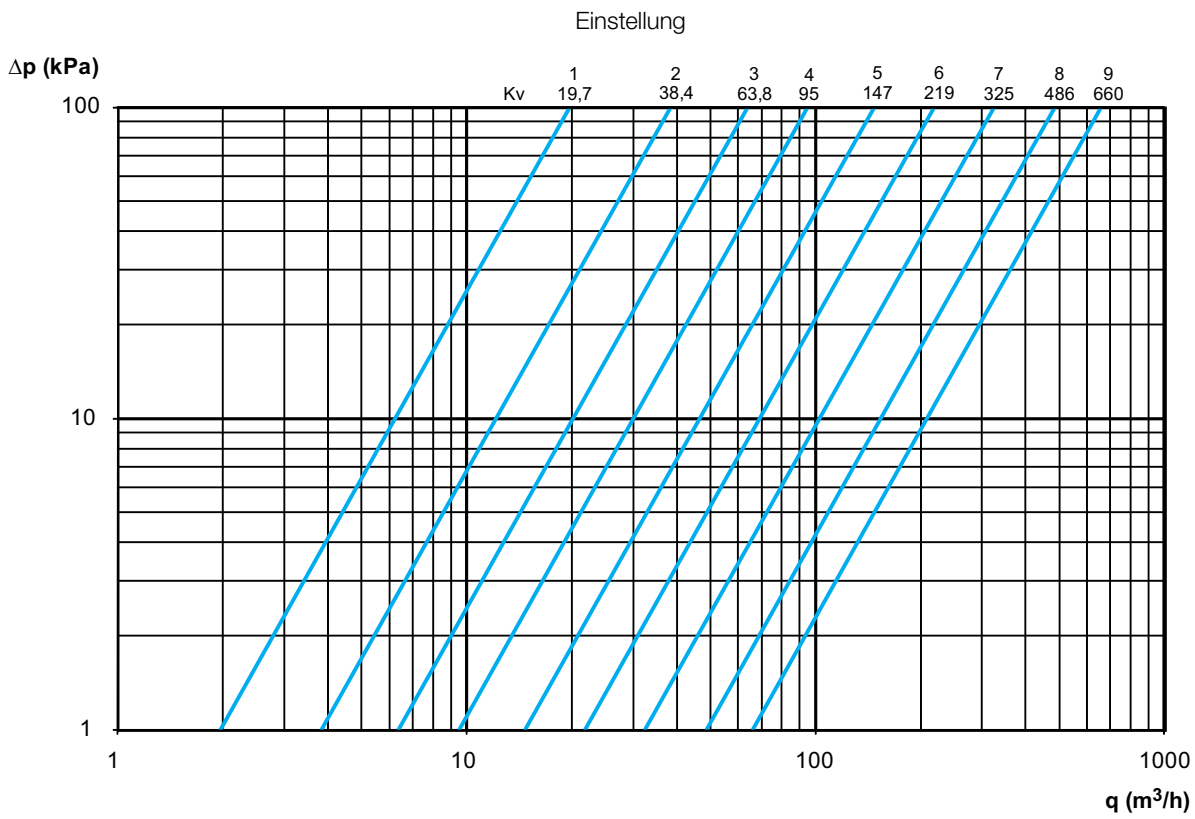

### Diagramm DN 250

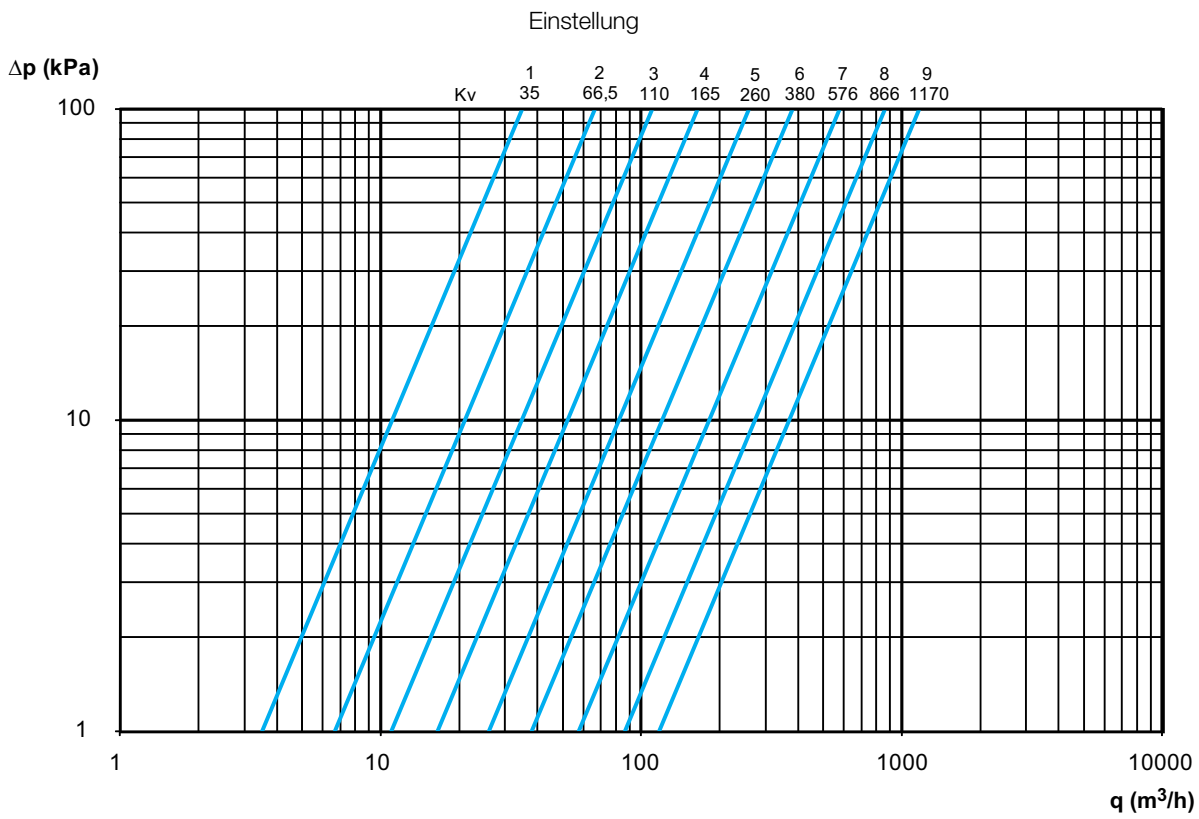

## TA-BVS 240 – Anschweißenden

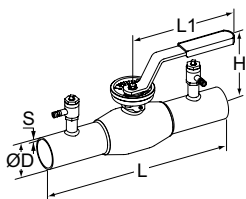

### Anschweißenden

DN	D	L	L1	H	S	Kvs	Kg	EAN	Artikel-Nr.
<b>PN 40</b>									
15	21,3	230	145	105	2	5,83	0,9	6415840183815	6-52 240-015
20	26,9	230	145	105	2	5,83	0,9	6415840183822	6-52 240-020
25	33,7	230	145	113	2	12,6	1,1	6415840183839	6-52 240-025
32	42,4	260	145	117	2	13,1	1,3	6415840183846	6-52 240-032
40	48,3	260	188	114	2,5	22,6	2,3	6415840183853	6-52 240-040
50	60,3	300	188	121	2,6	34,2	3,1	6415840183860	6-52 240-050
<b>PN 25</b>									
65	76,1	300	280	154	3	61,2	4,4	6415840183877	6-52 240-065
80	88,9	300	280	166	3	108	5,4	6415840183884	6-52 240-080
100	114,3	325	280	173	3	216	7,7	6415840183891	6-52 240-090
125	139,7	325	400	221	4	294	15,5	6415840183907	6-52 240-091
150	168,3	350	600	240	4	461	16,1	6415840183914	6-52 240-092
200*	219,1	400	-	-	4	660	38,2	6415840183921	6-52 240-093
250*	273,0	530	-	-	4	1170	73,6	6415840183938	6-52 240-094

\*) Mit manuellem Getriebe.

Kvs = m<sup>3</sup>/h bei einem Druckverlust von 1 bar und voll geöffnetem Ventil.

## TA-BVS 243 – Mit Flanschen

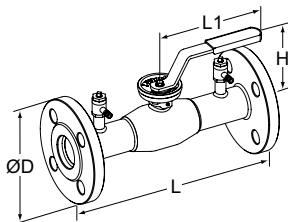

### Mit Flanschen

DN	Anzahl Schraubenlöcher	D	L	L1	H	Kvs	Kg	EAN	Artikel-Nr.
<b>PN 40</b>									
15	4x14	95	250	145	105	5,83	2,1	6415840116813	6-52 243-015
20	4x14	105	250	145	105	5,83	2,6	6415840116820	6-52 243-020
25	4x14	115	240	145	113	12,6	3,1	6415840116837	6-52 243-025
32	4x18	140	280	145	117	13,1	4,7	6415840116844	6-52 243-032
40	4x18	150	270	188	114	22,6	6,0	6415840116851	6-52 243-040
50	4x18	165	310	188	121	34,2	8,1	6415840116868	6-52 243-050
<b>PN 16</b>									
65	8x18	185	310	280	160	61,2	10,1	6415840116875	6-52 243-065
80	8x18	200	310	280	173	108	12	6415840116882	6-52 243-080
100	8x18	220	350	280	173	216	15,9	6415840116899	6-52 243-090
125	8x18	250	355	400	221	294	25,6	6415840116905	6-52 243-091
150	8x22	285	370	600	240	461	30,0	6415840116912	6-52 243-092
200*	12x22	340	425	-	-	660	56,7	6415840116929	6-52 243-093
250*	12x26	405	550	-	-	1170	104	6415840116936	6-52 243-094

\*) Mit manuellem Getriebe.

Kvs = m<sup>3</sup>/h bei einem Druckverlust von 1 bar und voll geöffnetem Ventil.

