

Credo® Half® round -E



Produktvorteile

- Heizkörper für reinen Elektro-Betrieb
- Querrohre seitlich offen, um Handtücher bequem zum Wärmen einhängen zu können
- Befestigung vorne nicht sichtbar
- Asymmetrisch, wahlweise links oder rechts offen
- Individuelle Anpassung durch Designelemente möglich
- Mehrfarbige Ausführung (Heizkörper im farblichen Kontrast zu Formelement)
- Befestigung hinter den Sammelrohren



Lieferumfang

- Befestigungs-Set beige packt, entspricht der Anforderungskategorie II der Richtlinie VDI 6036. Bauseits ist der Wandbaustoff auf ausreichende Tragfähigkeit zu prüfen. Alle sichtbaren Befestigungsteile in Heizkörperfarbe
- Gefüllt mit nicht brennbarer, ungiftiger Wärmeträgerflüssigkeit. Frostsicher bis ca. -15 °C. Elektro-Heizstab vormontiert, inklusive elektronischer Regelung und Bedienelement
- Elektro-Set FKS, WKS, WFS oder WRX. Technische Beschreibung siehe Seite 89

Ausführungen

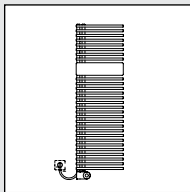

Elektro-Set FKS links
Ausführung I weiß
Ausführung chrom-silber

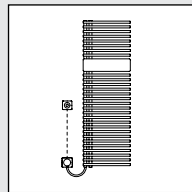

Elektro-Set WKS links
Ausführung C weiß
Ausführung titan

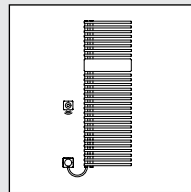

Elektro-Set WFS links
Ausführung E weiß
Ausführung titan

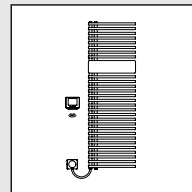

Elektro-Set WRX links
Ausführung T weiß/weiß
Ausführung weiß/schwarz,
schwarz/schwarz

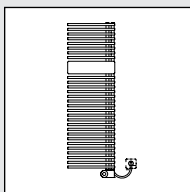

Elektro-Set FKS rechts
Ausführung J weiß
Ausführung chrom-silber

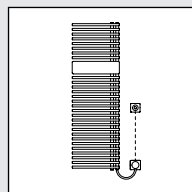

Elektro-Set WKS rechts
Ausführung D weiß
Ausführung titan

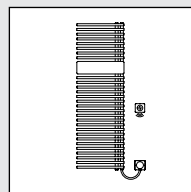

Elektro-Set WFS rechts
Ausführung F weiß
Ausführung titan

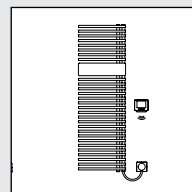

Elektro-Set WRX rechts
Ausführung S weiß/weiß
Ausführung weiß/schwarz,
schwarz/schwarz

Accessoires

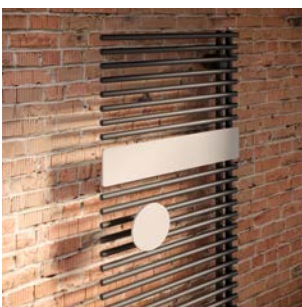

Multi+ Handtuchbügel



Preise und Beschreibung
Multi+ siehe Seite 412



Preise und Wärmeleistung

Heizkörper lackiert				
Bauhöhe mm	Baulänge mm	Bautiefe mm	Wärmeleistung Watt	Artikelnummer
Heizkörper mit Formelement aus Metall in weiß RAL 9016				
1000	450	46	400	E1E1A100045 ... K
1000	600	46	400	E1E1A100060 ... K
1400	450	46	600	E1E1A140045 ... K
1400	600	46	800	E1E1A140060 ... K
1800	450	46	800	E1E1A180045 ... K
1800	600	46	800	E1E1A180060 ... K
Heizkörper mit Formelement aus Holz				
1000	450	46	400	E1E1A100045 ..3K
1000	600	46	400	E1E1A100060 ..3K
1400	450	46	600	E1E1A140045 ..3K
1400	600	46	800	E1E1A140060 ..3K
1800	450	46	800	E1E1A180045 ..3K
1800	600	46	800	E1E1A180060 ..3K
Heizkörper mit Formelement aus Metall in Farbe				
1000	450	46	400	E1E1A100045 ... K
1000	600	46	400	E1E1A100060 ... K
1400	450	46	600	E1E1A140045 ... K
1400	600	46	800	E1E1A140060 ... K
1800	450	46	800	E1E1A180045 ... K
1800	600	46	800	E1E1A180060 ... K



* Bitte bei der Auslegung beachten: Die angegebene Leistung des Heizstabes bezieht sich auf die maximale elektrische Aufnahmeleistung. Diese ist nicht zu vergleichen mit der Normwärmeleistung eines Heizkörpers nach EN 442. Durch eine Regelungssystematik werden lokale Überhitzungen am Heizkörper im Elektroheizbetrieb vermieden. Daher kann die maximale elektrische Aufnahmeleistung nicht konstant zur Verfügung gestellt und in Wärmeleistung umgewandelt werden. Bei üblichen Raumtemperaturen ergibt sich eine resultierende Wärmeleistung des Heizkörpers von ca. 75 % der angegebenen maximalen Aufnahmeleistung des Heizstabes.

Credo® Half® round -E

Technische Information

Maße Credo Half round -E

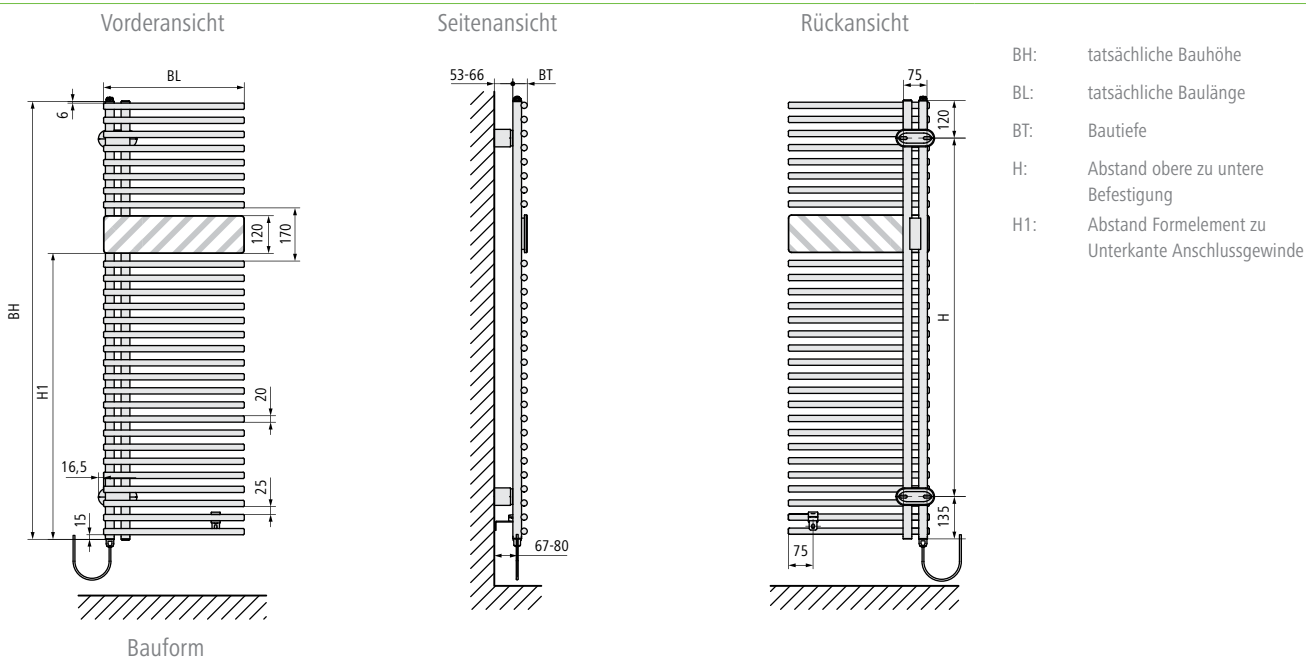

Anschluss Elektro-Set FKS

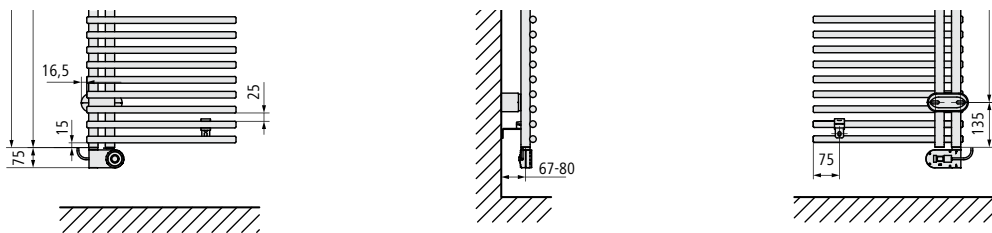

Nach optischen Gesichtspunkten sollte die Heizkörperposition der individuellen Raumsituation angepasst werden.

Technische Informationen

BH mm	BL mm	BT mm	H mm	H1 mm	Gewicht kg
995	450	46	740	645	14,0
995	600	46	740	645	16,9
1400	450	46	1145	915	18,9
1400	600	46	1145	915	23,0
1805	450	46	1550	1185	23,7
1805	600	46	1550	1185	29,2

Achtung:

Bei der Installation ist die VDE 0100 Teil 701 zu beachten! Schutzbereichseinteilung siehe Seite 410.
 Bei Installation ist eine bauseitige Fehlerstromschutzeinrichtung – Auslösegrenze kleiner gleich 30 mA – vorzusehen.

- **Anschlüsse:** Der Elektro-Heizstab wird unten im Verteilerrohr vormontiert.
Montage der Wandelemente auf einer Leerdose oder Wandmontage mit Dübeln.
- **Prüfdruck:** 13 bar

- **Betriebsbedingungen:** Das Modell E wird als reiner Elektro-Heizkörper betrieben.
Der Elektro-Heizstab wird über den Wandauslass an 230 V 50 Hz AC angeschlossen.

Verfügbare Elektro-Sets

Elektro-Set FKS



Elektro-Set FKS weiß



Elektro-Set FKS chrom-silber

Die Variante FKS besteht aus einem elektronisch geregelten Heizstab inkl. Regler (Schutzart IPX4), der am Raumwärmer montiert wird. Länge des Kabels am Heizstab: ca. 1,2 m. Durch Umbau ist der Regler rechts oder links am Raumwärmer montierbar. Ausführung mit Stecker zum direkten Anschluss an einer Steckdose. Der Regler ist in weiß und chrom-silber verfügbar.

Funktionen des Reglers:

- Stufenlose Temperaturregelung
- Boostbetrieb (60 Minuten Volllast)
- Frostschutzfunktion
- Funktionsanzeige (Heizen, Aus, Booster)
- Umstellung von Raumtemperaturregelung auf reine Handtuchwärmerfunktion bei Inbetriebnahme möglich
- Fenster-Auf-Erkennung

Elektro-Set WKS



Elektro-Set WKS weiß



Elektro-Set WKS titan

Die Variante WKS besteht aus einem Wandauslass (Schutzart IPX4), einem elektronisch geregelten Heizstab und dem Regler Standard. Länge des Kabels am Heizstab: ca. 1,2 m. Der Regler Standard wird auf einer Unterputzdose montiert. Die Spannungsversorgung erfolgt in einer für den Regler vorgesehenen Unterputzdose. Leitungsverbindung zwischen Regler und Wandauslass durch bauseitige Verkabelung. Der Wandauslass wird auf einer Unterputzdose montiert. Wandauslass und Regler sind in weiß und titan verfügbar.

Funktionen des Reglers:

- Stufenlose Temperaturregelung
- Boostbetrieb (60 Minuten Volllast)
- Frostschutzfunktion
- Funktionsanzeige (Heizen, Aus, Booster)
- Umstellung von Raumtemperaturregelung auf reine Handtuchwärmerfunktion möglich
- Fenster-Auf-Erkennung

Elektro-Set WFS



Elektro-Set WFS weiß



Elektro-Set WFS titan

Die Variante WFS besteht aus einem Wandauslass (Schutzart IPX4) inkl. Funkempfänger, einem elektronisch geregelten Heizstab und dem Regler Funk-Standard. Länge des Kabels am Heizstab: ca. 1,2 m. Der Wandauslass wird auf einer Unterputzdose montiert. Wandauslass und Regler sind in weiß und titan verfügbar. Durch den Batteriebetrieb des Reglers ist dieser Aufputz frei im Raum platzierbar.

Funktionen des Reglers:

- Stufenlose Temperaturregelung
- Boostbetrieb (60 Minuten Volllast)
- Frostschutzfunktion
- Funktionsanzeige (Heizen, Aus, Booster)
- Umstellung von Raumtemperaturregelung auf reine Handtuchwärmerfunktion möglich
- Fenster-Auf-Erkennung

Elektro-Set WRX



Elektro-Set WRX
weiß/weiß



Elektro-Set WRX
schwarz/schwarz

Die Variante WRX besteht aus einem Wandauslass (Schutzart IPX4) inkl. Funkempfänger, einem elektronisch geregelten Heizstab und dem Regler Funk-Comfort. Der Wandauslass wird auf einer Unterputzdose montiert. Wandauslass ist in weiß, der Regler in weiß/weiß, weiß/schwarz und schwarz/schwarz verfügbar. Durch den Batteriebetrieb des Reglers ist dieser Aufputz frei im Raum platzierbar. Der Funkregler ist mit einem Touchdisplay ausgerüstet, über welches verschiedene Funktionen programmiert und gesteuert werden können.

Funktionen des Reglers:



- Raumtemperaturregelung auf Heiz- und Absenkniveau während programmierter Zeitintervalle
 - Programmierbares Zeitintervall 15 Minuten
 - 2 voreingestellte, 1 frei programmierbares Wochenprogramm (Raumtemperatur)
- Raumtemperaturunabhängige, tagesindividuelle Handtuchwärmerfunktion während programmierter Zeitintervalle
 - Programmierbares Zeitintervall 15 Minuten
 - 1 voreingestelltes, 1 frei programmierbares
- Boostbetrieb (einstellbar 30 – 120 Minuten)
- Frostschutzfunktion
- Funktionsanzeige (Raumtemperatur, Wochentag, Uhrzeit)
- Betriebsmodus Anwesenheit
- Betriebsmodus Abwesenheit
- Fenster-Auf-Erkennung







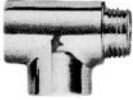

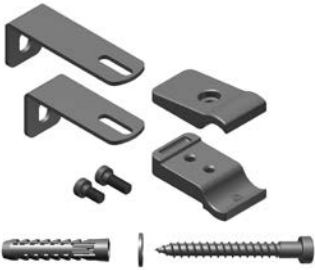
Elektro-Set WRX
weiß/schwarz

Credo® Half® round, Credo® Half® round -E

Zubehör

Bezeichnung Abbildung	Beschreibung	Artikelnummer	Liefer- menge	Mengen- einheit
T-Stück				
	Für Credo Half round. Zum Anschluss Elektro-Heizstab im Heizungsvorlauf oder -rücklauf.			
	Verchromt	ZT0056 0001	1	Stück
Ventilhahnblock-Set Eckform				
	Für den Anschluss am Heizkörper mit G 1/2" (Innengewinde), inkl. Übergangsnippel 1/2" x 3/4". Anschlüsse zum Rohrleitungsnetz 3/4" Euro-Konus (Außengewinde). Anschluss für Thermostatkopf M30 x 1,5. Ventil einstellbar (Auslieferungszustand: für Zweirohrbetrieb, Ventil mit größter Voreinstellung, inkl. Baustellenkappe). Durch Einstellen der Bypassspindel auch für Einrohr-Betrieb geeignet! Das integrierte Thermostatventil ist beidseitig anströmbar (unabhängig von der Fließrichtung).			
	Set bestehend aus: 1 Verschraubung mit 50 mm Nabenabstand zwischen Heizkörper und Rohrleitungsnetz mit integriertem Ventil, 1 dekorative Blende, 2 Übergangsnippel.			
	Hinweis: Durchströmungsrichtung des Heizkörpers ist zu beachten.			
	Blende weiß	ZV0041 0001	1	Stück
	Blende chrom	ZV0041 0002	1	Stück
	Blende Edelstahl-Optik	ZV0041 0003	1	Stück
Ventilhahnblock-Set Durchgang				
	Für den Anschluss am Heizkörper mit G 1/2" (Innengewinde), inkl. Übergangsnippel 1/2" x 3/4". Anschlüsse zum Rohrleitungsnetz 3/4" Euro-Konus (Außengewinde). Anschluss für Thermostatkopf M30 x 1,5. Ventil einstellbar (Auslieferungszustand: für Zweirohrbetrieb, Ventil mit größter Voreinstellung, inkl. Baustellenkappe). Durch Einstellen der Bypassspindel auch für Einrohr-Betrieb geeignet! Das integrierte Thermostatventil ist beidseitig anströmbar (unabhängig von der Fließrichtung).			
	Set bestehend aus: 1 Verschraubung mit 50 mm Nabenabstand zwischen Heizkörper und Rohrleitungsnetz mit integriertem Ventil, 1 dekorative Blende, 2 Übergangsnippel.			
	Hinweis: Durchströmungsrichtung des Heizkörpers ist zu beachten.			
	Blende weiß	ZV0040 0001	1	Stück
	Blende chrom	ZV0040 0002	1	Stück
	Blende Edelstahl-Optik	ZV0040 0003	1	Stück
Abstandhalter				
	Zusätzliches Befestigungszubehör für Anschlusssituationen abweichend von Anhang D gemäß VDI 6036 (nicht tragende Rohre). * Bitte bei Bestellung Farbe angeben.			
	Sichtbare Teile weiß	ZB0322 0001	1	Stück
	Sichtbare Teile in Farbe	ZB0322*	1	Stück

Zubehör

Bezeichnung Abbildung	Beschreibung	Artikelnummer	Liefer- menge	Mengen- einheit
Reinigungsbürste				
	Reinigungsbürste dreiteilig	ZK0013 0002	1	Stück
Thermostatkopf				
	Weiß	ZV0038 0003	1	Stück
	Chrom	ZV0038 0001	1	Stück
	Edelstahl-Optik	ZV0038 0002	1	Stück
Winkel-Eckventil				
	Winkel-Eckventil Linksanschluss, Oberfläche verchromt DN 15 1/2" (Thermostatkopf rechts), M30 x 1,5	ZV0030 0003	1	Stück
	Winkel-Eckventil Rechtsanschluss, Oberfläche verchromt. DN 15 1/2" (Thermostatkopf links), M30 x 1,5	ZV0030 0004	1	Stück
Rücklauf-Verschraubung Eckform				
	Oberfläche verchromt DN 15 1/2"	ZV0018 0002	1	Stück
Handtuchscheibe				
	* Bitte bei Bestellung Farbe angeben. Ø 150 mm in weiß Ø 150 mm in Farbe	ZC0125 0001 ZC0125*	1 1	Stück Stück

Credo® Half® round, Credo® Half® round -E

Ersatzteile

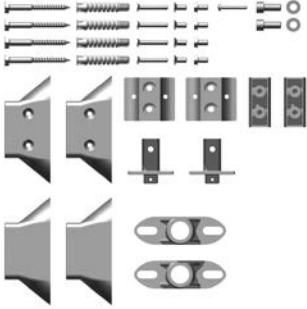
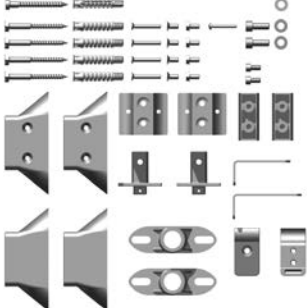
Bezeichnung Abbildung	Beschreibung	Artikelnummer	Liefer- menge	Mengen- einheit
Befestigungs-Set für Credo Half round				
 <p>Geeignet für Anforderungs- klassen I und II.</p> <p>VDI 6036</p>	<p>Set bestehend aus: 2 Abdeckungen oben, 2 Abdeckungen unten, 2 Halterungsklotzen, 2 Klemmstücken, 2 Trägern, 2 Konsolen, 4 Schrauben Ø 7 × 70, 4 Dübel Ø 10, 2 Schrauben M8 × 20, 2 Unterlegscheiben M8, 1 Schrauben M4 × 30, 4 Schrauben M6 × 14, 4 Schrauben M6 × 12, 4 Senk-Schrauben, 1 Entlüftungsstopfen.</p> <p>* Bitte bei Bestellung Farbe angeben.</p>			
	Sichtbare Teile weiß	ZB04040001	1	Stück
	Sichtbare Teile in Farbe	ZB0404*	1	Stück
Befestigungs-Set für Credo Half round -E				
 <p>Geeignet für Anforderungs- klassen I und II.</p> <p>VDI 6036</p>	<p>Set bestehend aus: 2 Abdeckungen oben, 2 Abdeckungen unten, 2 Halterungsklotze, 2 Klemmstücke, 1 Klemmbacke oben, 1 Klemmbacke unten, 2 Winkel Abstandhalter, 2 Träger, 2 Konsolen, 4 Schrauben Ø 7x70, 4 Dübel Ø 10, 2 Schrauben M8 × 20, 2 Unterlegscheiben M8, 1 Schraube M4 × 30, 4 Schrauben M6 × 14, 4 Schrauben M6 × 12, 4 Senk-Schrauben, 1 Entlüftungsstopfen.</p> <p>Abstandhalter: 1 Dübel Ø 10, 1 Schraube Ø 13 × 8, 1 Unterlegscheibe M8, 1 Schraube M6 × 12, 1 Schraube M6 × 16.</p> <p>* Bitte bei Bestellung Farbe angeben.</p>			
	Sichtbare Teile weiß	ZB04050001	1	Stück
	Sichtbare Teile in Farbe	ZB0405*	1	Stück

Ersatzteile

Bezeichnung Abbildung	Beschreibung	Artikelnummer	Liefer- menge	Mengen- einheit
Entlüftungsstopfen				
	Ø ½"			
		ZT0057 0001	1	Stück