

# Credo<sup>®</sup> plus



## Produktvorteile

- Ventilheizkörper für Warmwasser-Betrieb
- Anschlusssituation komplett verblendet
- Thermostatkopf seitlich auf bedienfreundlicher Höhe wahlweise links oder rechts möglich
- Montagefreundliche Befestigung, von vorne nicht sichtbar
- 50-mm-Mittensanschluss nach unten
- Elektro-Zusatzbetrieb möglich, Heizstab auf Seite des Rücklaufs nachrüstbar
- Korrosionsschutzbeschichtung lieferbar. Technische Beschreibung siehe Seite 411

## Ausführungen

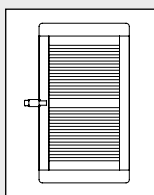

Ausführung **L**  
Thermostatkopf seitlich links

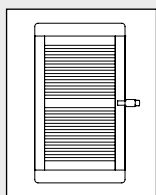

Ausführung **R**  
Thermostatkopf seitlich rechts



## Lieferumfang

- Inklusive Thermostatkopf in chrom
- Befestigungs-Set beige, entspricht der Anforderungskategorie II der Richtlinie VDI 6036. Bauseits ist der Wandbaustoff auf ausreichende Tragfähigkeit zu prüfen. Alle sichtbaren Befestigungsteile in Heizkörperfarbe

## Accessoires

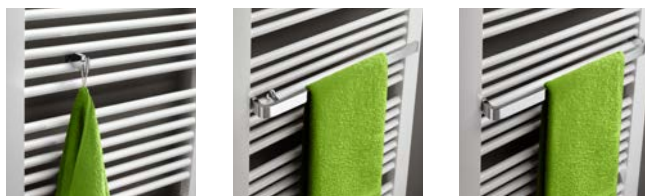

## Multi+ Handtuchbügel



Preise und Beschreibung Multi+ siehe Seite 412



Umfassende Qualitätsmerkmale, weit über die Norm hinausgehend.

## Warmwasser-Betrieb

| Bauhöhe<br>mm       |     | Baulänge<br>mm |        | Bautiefe<br>mm |      | Heizkörper-<br>exponent n |            | Wärmeleistung Watt                 |             |                            |                            | Artikelnummer     |  |
|---------------------|-----|----------------|--------|----------------|------|---------------------------|------------|------------------------------------|-------------|----------------------------|----------------------------|-------------------|--|
| Heizkörper lackiert |     |                |        |                |      |                           |            |                                    |             |                            |                            |                   |  |
|                     |     |                |        |                |      |                           |            | E-Set<br>Zuordnung<br>Wattleistung | 75/65-20 °C | 70/55-20 °C<br>55/45-20 °C | 70/55-24 °C<br>55/45-24 °C |                   |  |
| 973                 | 550 | 33             | 1,2340 | 400            | 460  | 373<br>243                | 329<br>203 |                                    |             |                            |                            | C3V10100055 .. XK |  |
| 973                 | 750 | 33             | 1,2381 | 600            | 610  | 495<br>322                | 436<br>268 |                                    |             |                            |                            | C3V10100075 .. XK |  |
| 1429                | 550 | 33             | 1,2004 | 800            | 694  | 566<br>373                | 501<br>313 |                                    |             |                            |                            | C3V10140055 .. XK |  |
| 1429                | 750 | 33             | 1,2290 | 800            | 920  | 747<br>487                | 660<br>407 |                                    |             |                            |                            | C3V10140075 .. XK |  |
| 1733                | 550 | 33             | 1,2165 | 800            | 851  | 692<br>454                | 612<br>380 |                                    |             |                            |                            | C3V10180055 .. XK |  |
| 1733                | 750 | 33             | 1,2313 | 1200           | 1128 | 916<br>597                | 808<br>499 |                                    |             |                            |                            | C3V10180075 .. XK |  |



Für Elektro-Zusatzbetrieb bestellen Sie zum Credo plus das passende Elektro-Set auf Seite 139

### Maße Credo plus

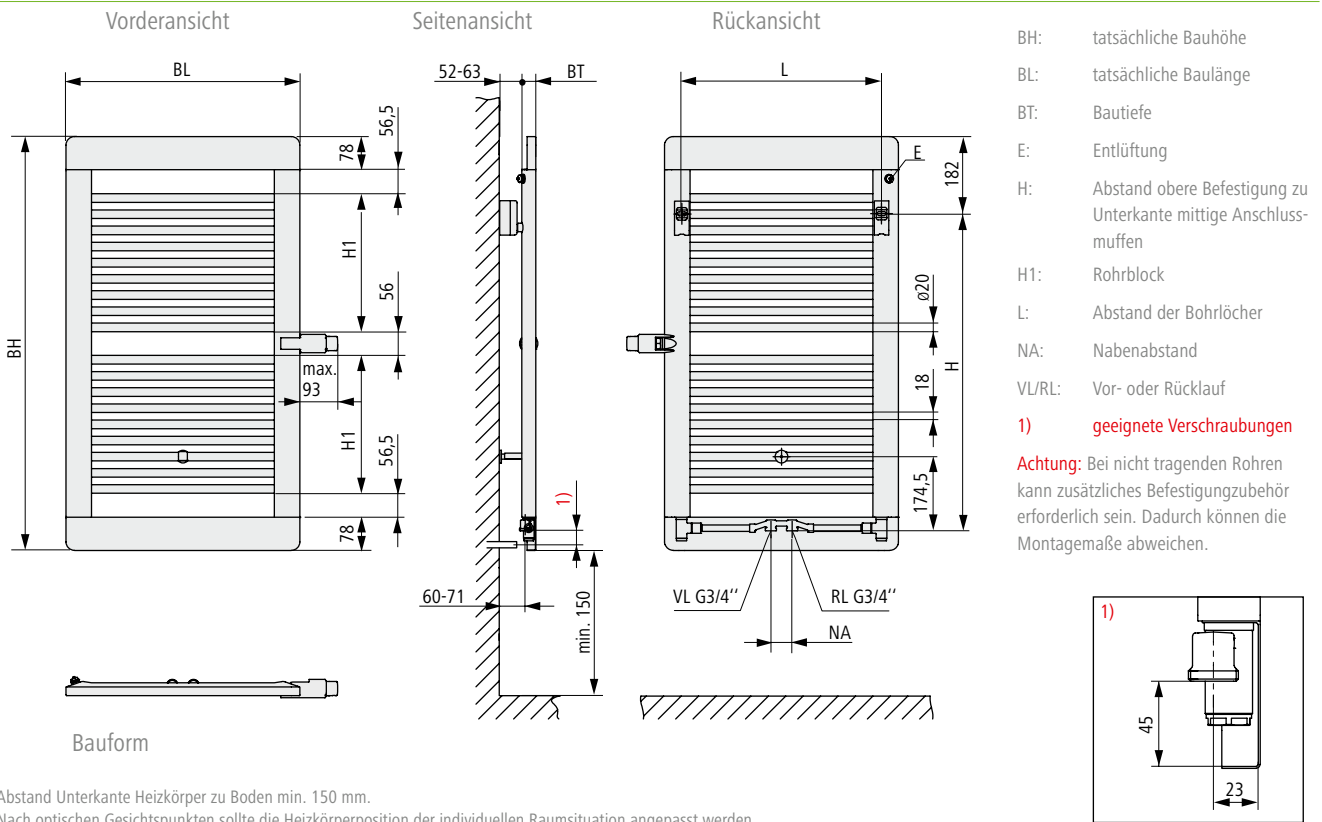

Abstand Unterkante Heizkörper zu Boden min. 150 mm.  
Nach optischen Gesichtspunkten sollte die Heizkörperposition der individuellen Raumsituation angepasst werden.

### Technische Informationen

| BH<br>mm | BL<br>mm | BT<br>mm | NA<br>mm | H<br>mm | H1<br>mm | L<br>mm | Gewicht<br>kg | Wasserinhalt<br>l |
|----------|----------|----------|----------|---------|----------|---------|---------------|-------------------|
| 973      | 550      | 33       | 50       | 745     | 324      | 470     | 10,8          | 4,1               |
| 973      | 750      | 33       | 50       | 745     | 324      | 670     | 13,1          | 5,1               |
| 1429     | 550      | 33       | 50       | 1201    | 248      | 470     | 15,5          | 6,5               |
| 1429     | 750      | 33       | 50       | 1201    | 248      | 670     | 18,7          | 8,0               |
| 1733     | 550      | 33       | 50       | 1505    | 324      | 470     | 18,9          | 8,2               |
| 1733     | 750      | 33       | 50       | 1505    | 324      | 670     | 22,8          | 10,2              |



Charakteristische Gleichung  
siehe Seite 437.

- **Anschlüsse:** 2 × ¾" AG mittig nach unten, Rohrleitung ausschließlich aus der Wand.  
Nabenabstand 50 mm  
Vorlauf links bei Ausführung links  
Vorlauf rechts bei Ausführung rechts  
Nicht für Einrohr-Betrieb geeignet.
- **Entlüftung:** G ¼" nach hinten, links
- **Entleerung:** G ½" (Innengewinde) nach unten

- **Betriebsdruck:** max. 8 bar
- **Prüfdruck:** 10,4 bar
- **Betriebsbedingungen:** Heißwasser bis 110 °C  
Elektro-Zusatzbetrieb möglich (max. Vorlauftemperatur 80 °C).  
Elektro-Set auf Seite des Rücklaufs nachrüstbar.

## Information Elektro-Zusatzbetrieb



### Wattleistung Elektro-Set (Elektro-Zusatzbetrieb)

| Artikelbeschreibung   | Wattleistung         | Liefereinheit | Artikelnummer weiß      | Artikelnummer titan        |                               |
|---|----------------------|---------------|-------------------------|----------------------------|-------------------------------|
|  <p><b>Elektro-Set WKS</b> in weiß oder titan</p> <p>Das Elektro-Set WKS bestehend aus einem Wandauslass (Schutzart IPX4), einem elektronisch geregelten Heizstab und dem Regler Standard.</p>   | 400 Watt / AC 230 V  | 1 Stück       | ZE0100 0003             | ZE0100 0038                |                               |
|   | 600 Watt / AC 230 V  | 1 Stück       | ZE0100 0004             | ZE0100 0039                |                               |
|   | 800 Watt / AC 230 V  | 1 Stück       | ZE0100 0005             | ZE0100 0040                |                               |
|   | 1200 Watt / AC 230 V | 1 Stück       | ZE0100 0006             | ZE0100 0041                |                               |
|  <p><b>Elektro-Set WFS</b> in weiß oder titan</p> <p>Das Elektro-Set WFS bestehend aus einem Wandauslass (Schutzart IPX4) inkl. Funkempfänger, einem elektronisch geregelten Heizstab und dem Regler Funk-Standard.</p>                          | 400 Watt / AC 230 V  | 1 Stück       | ZE0101 0003             | ZE0101 0038                |                               |
|   | 600 Watt / AC 230 V  | 1 Stück       | ZE0101 0004             | ZE0101 0039                |                               |
|   | 800 Watt / AC 230 V  | 1 Stück       | ZE0101 0005             | ZE0101 0040                |                               |
|   | 1200 Watt / AC 230 V | 1 Stück       | ZE0101 0006             | ZE0101 0041                |                               |
| Artikelbeschreibung   | Wattleistung         | Liefereinheit | Artikelnummer weiß/weiß | Artikelnummer weiß/schwarz | Artikelnummer schwarz/schwarz |
|  <p><b>Elektro-Set WRX</b> in weiß/weiß, weiß/schwarz, schwarz/schwarz</p> <p>Das Elektro-Set WRX bestehend aus einem Wandauslass (Schutzart IPX4) inkl. Funkempfänger, einem elektronisch geregelten Heizstab und dem Regler Funk-Comfort.</p> | 400 Watt / AC 230 V  | 1 Stück       | ZE0315 0003             | ZE0315 0010                | ZE0315 0017                   |
|   | 600 Watt / AC 230 V  | 1 Stück       | ZE0315 0004             | ZE0315 0011                | ZE0315 0018                   |
|   | 800 Watt / AC 230 V  | 1 Stück       | ZE0315 0005             | ZE0315 0012                | ZE0315 0019                   |
|   | 1200 Watt / AC 230 V | 1 Stück       | ZE0315 0006             | ZE0315 0013                | ZE0315 0020                   |

Für Elektro-Zusatzbetrieb bestellen Sie zum Credo plus das passende Elektro-Set. Die Zuordnung der verschiedenen Heizstab-Leistungen zu den Heizkörpergrößen siehe Tabelle „Wärmeleistung - E-Set“, Seite 137. Technische Beschreibung siehe Seite 143.

### Anschluss Credo plus im Elektro-Zusatzbetrieb

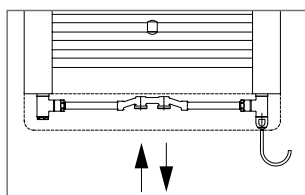

Die Installation ist im T-Stück der Anschlussgarnitur von unten möglich. Das Elektro-Set ist auch nachrüstbar.







#### Achtung:

Für eine optisch anspruchsvolle Installation empfehlen wir die Leerdose in unmittelbarer Nähe des Heizkörpers. Der Heizkörper kann nur nach kompletter Entleerung des Heizungsnetzes demontiert werden, da der Heizstab durch die Absperrverschraubung in den Heizkörper ragt.







# Credo® plus, Credo® plus-E

## Zubehör

| Bezeichnung<br>Abbildung  | Beschreibung  | Artikelnummer      | Liefer-<br>menge | Mengen-<br>einheit |
|---|---|--------------------|------------------|--------------------|
| <b>Handtuchhaken</b>  |   |                    |                  |                    |
|    | Zusätzliche Bautiefe bei montiertem Handtuchhaken + 39 mm.  |                    |                  |                    |
|   | <b>Oberfläche verchromt</b>   | <b>ZC0071 0001</b> | <b>1</b>         | <b>Stück</b>       |
| <b>Handtuchbügel geschlossen</b>  |   |                    |                  |                    |
|     | Zusätzliche Bautiefe bei montiertem Handtuchbügel + 44 mm.  |                    |                  |                    |
|   | <b>Oberfläche verchromt</b>   |                    |                  |                    |
|   | Passend für Credo plus Baulänge 550 mm  | <b>ZC0108 0001</b> | <b>1</b>         | <b>Stück</b>       |
|   | Passend für Credo plus Baulänge 750 mm  | <b>ZC0108 0002</b> | <b>1</b>         | <b>Stück</b>       |
| <b>Handtuchbügel seitlich offen</b>   |   |                    |                  |                    |
|  | Zusätzliche Bautiefe bei montiertem Handtuchbügel + 44 mm.  |                    |                  |                    |
|   | <b>Oberfläche verchromt</b>   |                    |                  |                    |
|   | <b>Ausführung Befestigung links.</b>  |                    |                  |                    |
|   | Passend für Baulänge 550 mm   | <b>ZC0107 0002</b> | <b>1</b>         | <b>Stück</b>       |
|   | Passend für Baulänge 750 mm   | <b>ZC0107 0004</b> | <b>1</b>         | <b>Stück</b>       |
|  | <b>Ausführung Befestigung rechts.</b>   |                    |                  |                    |
|   | Passend für Baulänge 550 mm   | <b>ZC0107 0001</b> | <b>1</b>         | <b>Stück</b>       |
|   | Passend für Baulänge 750 mm   | <b>ZC0107 0003</b> | <b>1</b>         | <b>Stück</b>       |
| <b>Reinigungsbürste</b>   |   |                    |                  |                    |
|  |   |                    |                  |                    |
|   | Reinigungsbürste dreiteilig   | <b>ZK0013 0002</b> | <b>1</b>         | <b>Stück</b>       |
| <b>Abstandhalter</b>  |   |                    |                  |                    |
|  | Für Credo plus.<br>Zusätzliches Befestigungszubehör für Anschlusssituationen abweichend von Anhang D gemäß VDI 6036 (nicht tragende Rohre). |                    |                  |                    |
|   | Sichtbare Teile weiß  | <b>ZB0326 0001</b> | <b>1</b>         | <b>Stück</b>       |
|   | Sichtbare Teile in Farbe (Bitte bei Bestellung Farbe angeben)   | <b>ZB0326*</b>     | <b>1</b>         | <b>Stück</b>       |

## Ersatzteile

| Bezeichnung<br>Abbildung  | Beschreibung  | Artikelnummer | Liefer-<br>menge | Mengen-<br>einheit |
|---|---|---------------|------------------|--------------------|
| <b>Befestigungs-Set</b>   |   |               |                  |                    |
|    | Für Credo plus.<br><b>Set bestehend aus:</b><br>2 Wandhalter,<br>2 Aufhängebolzen,<br>2 Langlochscheiben,<br>2 Dübel Ø 10,<br>2 Schrauben 8×80,<br>1 Wandabstützung unten,<br>2 zweiteilige Befestigungsverkleidungen,<br>1 Entlüftungsstopfen.   |               |                  |                    |
|    | Geeignet für Anforderungs-<br>klasse II.  |               |                  |                    |
|   | Sichtbare Teile weiß  | ZB0343 0001   | 1                | Stück              |
|   | Sichtbare Teile in Farbe (Bitte bei Bestellung Farbe angeben)   | ZB0343*       | 1                | Stück              |
| <b>Befestigungs-Set</b>   |   |               |                  |                    |
|   | Für Credo plus-E.<br><b>Set bestehend aus:</b><br>2 Wandhalter,<br>2 Aufhängebolzen,<br>2 Langlochscheiben,<br>2 Dübel Ø 10,<br>2 Schrauben 8×80,<br>1 Wandabstützung unten,<br>2 zweiteilige Befestigungsverkleidungen,<br>1 Entlüftungsstopfen. |               |                  |                    |
|  | Geeignet für Anforderungs-<br>klasse II.  |               |                  |                    |
|   | Sichtbare Teile weiß  | ZB0344 0001   | 1                | Stück              |
|   | Sichtbare Teile in Farbe (Bitte bei Bestellung Farbe angeben)   | ZB0344*       | 1                | Stück              |
| <b>Entlüftungsstopfen</b>   |   |               |                  |                    |
|  | Ø 1/4"  |               |                  |                    |
|   | 10 Stück im Satz.   |               |                  |                    |
|   |   | ZT0054 0001   | 10               | Stück              |