

Duett®-D



Produktvorteile

- Austauschheizkörper mit seitlich variablem Nabenabstand für Warmwasser-Betrieb
- Einfacher Austausch von DIN-Radiatoren und Flachheizkörpern
- Anschlüsse seitlich links oder rechts im Sammelrohr
- Elektro-Zusatzbetrieb möglich, Heizstab nachrüstbar
- Feuerverzinkung oder Korrosionsschutzbeschichtung lieferbar. Technische Beschreibung siehe Seite 411



Lieferumfang

- Befestigungs-Set beige packt, entspricht der Anforderungsklasse II der Richtlinie VDI 6036. Anforderungsklasse III auf Anfrage möglich. Bauseits ist der Wandbaustoff auf ausreichende Tragfähigkeit zu prüfen. Alle sichtbaren Befestigungsteile in Heizkörperfarbe

Ausführungen

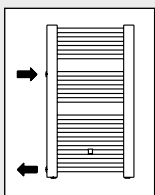

Ausführung **L**
Anschluss seitlich links

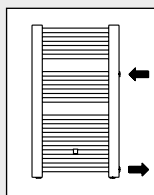

Ausführung **R**
Anschluss seitlich rechts

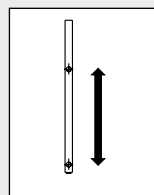

Nabenabstand seitlich in mm (NA mind. 450 mm)

Multi+ Handtuchbügel



Preise und Beschreibung Multi+ siehe Seite 412

Accessoires

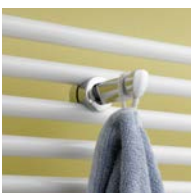

Umfassende Qualitätsmerkmale, weit über die Norm hinausgehend.



Wärmeleistung

Heizkörper lackiert								
Bauhöhe mm	Baulänge mm	Bautiefe mm	Heizkörper- exponent n	Wärmeleistung Watt				Artikelnummer
				E-Set Zuordnung Wattleistung	75/65-20 °C	70/55-20 °C 55/45-20 °C	70/55-24 °C 55/45-24 °C	
1188	484	74	1,2403	800	834	676 439	596 366	DUN2D120045 ..XK
1188	634	74	1,2414	1200	1089	882 573	778 478	DUN2D120060 ..XK
1188	784	74	1,2424	1500	1343	1088 707	959 589	DUN2D120075 ..XK
1188	934	74	1,2435	1500	1597	1293 840	1140 700	DUN2D120090 ..XK
1492	484	74	1,2465	1200	1020	826 536	728 446	DUN2D150045 ..XK
1492	634	74	1,2466	1500	1332	1078 699	950 583	DUN2D150060 ..XK
1492	784	74	1,2467	1500	1643	1330 863	1172 719	DUN2D150075 ..XK
1492	934	74	1,2467	1500	1953	1581 1025	1393 854	DUN2D150090 ..XK
1796	484	74	1,2472	1200	1200	971 630	856 525	DUN2D180045 ..XK
1796	634	74	1,2497	1500	1567	1268 821	1117 684	DUN2D180060 ..XK
1796	784	74	1,2522	1500	1932	1562 1011	1376 842	DUN2D180075 ..XK
1796	934	74	1,2547	1500	2297	1856 1201	1635 1000	DUN2D180090 ..XK

- Korrosionsschutzbeschichtung (Farbe): **auf Anfrage**
- Sonderlösungen: **auf Anfrage**

Bei der Bestellung angeben: Farbe, Ausführung. Siehe Ausklappseite.

 Für Elektro-Zusatzbetrieb bestellen Sie zum Duett-D das passende Elektro-Set auf Seite 181

Maße Duett-D

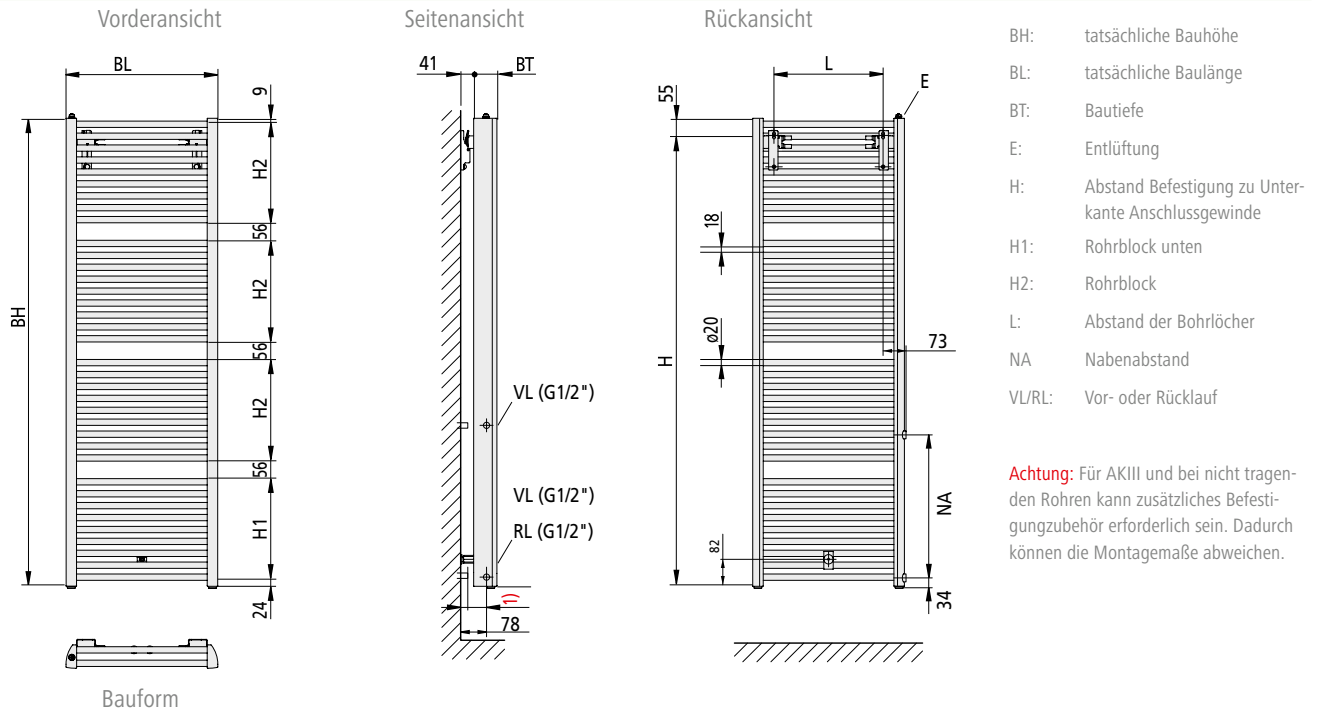

Achtung: Für AKIII und bei nicht tragenden Rohren kann zusätzliches Befestigungszubehör erforderlich sein. Dadurch können die Montage Maße abweichen.

Abstand Unterkante Heizkörper zu Boden min. 150 mm.
Nach optischen Gesichtspunkten sollte die Heizkörperposition der individuellen Raumsituation angepasst werden.

Technische Informationen

BH mm	BL mm	BT mm	NA min. 450 mm	H mm	L mm	H1 mm	H2 mm	Gewicht kg	Wasserinhalt l
1188	484	74	variabel	1135	347	248	248	19,20	10,10
1188	634	74		1135	497	248	248	23,20	12,30
1188	784	74		1135	647	248	248	27,20	14,50
1188	934	74		1135	797	248	248	31,20	16,80
1492	484	74		1439	347	324	324	24,20	12,80
1492	634	74		1439	497	324	324	29,30	15,60
1492	784	74		1439	647	324	324	34,30	18,40
1492	934	74		1439	797	324	324	39,40	21,30
1796	484	74		1743	347	400	400	29,20	15,50
1796	634	74		1743	497	400	400	35,30	18,90
1796	784	74		1743	647	400	400	41,50	22,40
1796	934	74		1743	797	400	400	47,70	25,80







Charakteristische Gleichung siehe Seite 437.

- Anschlüsse: 2 x G 1/2" IG seitlich links oder rechts im Sammelrohr, Nabenabstand ab 450 mm ohne Aufschlag frei wählbar. Vorlauf oben.
- Entlüftung: G 1/4" nach oben, links
- Betriebsdruck: max. 6 bar
- Prüfdruck: 7,8 bar
- Betriebsbedingungen: Heißwasser bis 110 °C
Elektro-Zusatzbetrieb möglich (max. Vorlauftemperatur 80 °C),
Elektro-Heizstab nachrüstbar

Information Elektro-Zusatzbetrieb







Wattleistung Elektro-Set (Elektro-Zusatzbetrieb)

Artikelbeschreibung	Wattleistung	Liefereinheit	Artikelnummer weiß	Artikelnummer titan / chrom-silber	
 <p>Elektro-Set FKS in weiß oder chrom-silber</p> <p>Das Elektro-Set FKS bestehend aus einem elektronisch geregelten Heizstab inkl. Regler (Schutzart IPX4), der am Heizkörper montiert wird. Durch Umbau ist der Regler rechts oder links am Heizkörper montierbar.</p>	800 Watt / AC 230 V	1 Stück	ZE0103 0005	ZE0103 0082	
	1200 Watt / AC 230 V	1 Stück	ZE0103 0006	ZE0103 0083	
	1500 Watt / AC 230 V	1 Stück	ZE0103 0007	ZE0103 0084	
 <p>Elektro-Set WKS in weiß oder titan</p> <p>Das Elektro-Set WKS bestehend aus einem Wandauslass (Schutzart IPX4), einem elektronisch geregelten Heizstab und dem Regler Standard.</p>	800 Watt / AC 230 V	1 Stück	ZE0100 0005	ZE0100 0040	
	1200 Watt / AC 230 V	1 Stück	ZE0100 0006	ZE0100 0041	
	1500 Watt / AC 230 V	1 Stück	ZE0100 0007	ZE0100 0042	
 <p>Elektro-Set WFS in weiß oder titan</p> <p>Das Elektro-Set WFS bestehend aus einem Wandauslass (Schutzart IPX4) inkl. Funkempfänger, einem elektronisch geregelten Heizstab und dem Regler Funk-Standard.</p>	800 Watt / AC 230 V	1 Stück	ZE0101 0005	ZE0101 0040	
	1200 Watt / AC 230 V	1 Stück	ZE0101 0006	ZE0101 0041	
	1500 Watt / AC 230 V	1 Stück	ZE0101 0007	ZE0101 0042	
 <p>Elektro-Set WRX in weiß/weiß, weiß/schwarz, schwarz/schwarz</p> <p>Das Elektro-Set WRX bestehend aus einem Wandauslass (Schutzart IPX4) inkl. Funkempfänger, einem elektronisch geregelten Heizstab und dem Regler Funk-Comfort.</p>	800 Watt / AC 230 V	1 Stück	ZE0315 0005	ZE0315 0012	ZE0315 0019
	1200 Watt / AC 230 V	1 Stück	ZE0315 0006	ZE0315 0013	ZE0315 0020
	1500 Watt / AC 230 V	1 Stück	ZE0315 0007	ZE0315 0014	ZE0315 0021







Für Elektro-Zusatzbetrieb bestellen Sie zum Duett-D das passende Elektro-Set. Die Zuordnung der verschiedenen Heizstab-Leistungen zu den Heizkörpergrößen siehe Tabelle „Wärmeleistung - E-Set“, Seite 179. Technische Beschreibung siehe Seite 175.

Duett[®], Duett[®]-E, Duett[®]-D

Zubehör





Bezeichnung Abbildung	Beschreibung	Artikelnummer	Liefer- menge	Mengen- einheit
Handtuchhaken				
	Zusätzliche Bautiefe bei montiertem Handtuchhaken + 63 mm.			
	Oberfläche alu lackiert	ZC0101 0001	1	Stück
	Oberfläche verchromt	ZC0101 0002	1	Stück
Handtuchbügel gerade				
	Zusätzliche Bautiefe bei montiertem Handtuchbügel + 63 mm.			
	Passend für Baulänge 934 mm. Ablängbar für Baulänge 484, 634 und 784 mm.			
	Oberfläche alu lackiert	ZC0102 0001	1	Stück
	Oberfläche verchromt	ZC0102 0002	1	Stück
Reinigungsbürste				
				
	Reinigungsbürste dreiteilig	ZK0013 0002	1	Stück
Ventilhahnblock-Set Eckform				
	Für den Anschluss am Heizkörper mit G 1/2" (Innengewinde), inkl. Übergangsnippel 1/2" x 3/4". Anschlüsse zum Rohrleitungsnetz 3/4" Euro-Konus (Außengewinde). Anschluss für Thermostatkopf M30 x 1,5. Ventil einstellbar (Auslieferungszustand: für Zweirohrbetrieb, Ventil mit größter Voreinstellung, inkl. Baustellenkappe). Durch Einstellen der Bypassspindel auch für Einrohr-Betrieb geeignet! Das integrierte Thermostatventil ist beidseitig anströmbar (unabhängig von der Fließrichtung).			
	Set bestehend aus: 1 Verschraubung mit 50 mm Nabenabstand zwischen Heizkörper und Rohrleitungsnetz mit integriertem Ventil, 1 dekorative Blende, 2 Übergangsnippel.			
	Hinweis: Durchströmungsrichtung des Heizkörpers ist zu beachten.			
	Blende weiß	ZV0041 0001	1	Stück
	Blende chrom	ZV0041 0002	1	Stück
	Blende Edelstahl-Optik	ZV0041 0003	1	Stück

Zubehör





Bezeichnung Abbildung	Beschreibung	Artikelnummer	Liefer- menge	Mengen- einheit
Ventilhahnblock-Set Durchgang				
	<p>Für den Anschluss am Heizkörper mit G 1/2" (Innengewinde), inkl. Übergangsnippel 1/2" x 3/4".</p> <p>Anschlüsse zum Rohrleitungsnetz 3/4" Euro-Konus (Außengewinde). Anschluss für Thermostatkopf M30 x 1,5.</p> <p>Ventil einstellbar (Auslieferungszustand: für Zweirohrbetrieb, Ventil mit größter Voreinstellung, inkl. Baustellenkappe).</p> <p>Durch Einstellen der Bypassspindel auch für Einrohr-Betrieb geeignet!</p> <p>Das integrierte Thermostatventil ist beidseitig anströmbar (unabhängig von der Fließrichtung).</p> <p>Set bestehend aus:</p> <p>1 Verschraubung mit 50 mm Nabenabstand zwischen Heizkörper und Rohrleitungsnetz mit integriertem Ventil,</p> <p>1 dekorative Blende,</p> <p>2 Übergangsnippel.</p> <p>Hinweis: Durchströmungsrichtung des Heizkörpers ist zu beachten.</p>			
	Blende weiß	ZV0040 0001	1	Stück
	Blende chrom	ZV0040 0002	1	Stück
	Blende Edelstahl-Optik	ZV0040 0003	1	Stück
Thermostatkopf				
	Weiß	ZV0038 0003	1	Stück
	Chrom	ZV0038 0001	1	Stück
	Edelstahl-Optik	ZV0038 0002	1	Stück
Winkel-Eckventil				
	Winkel-Eckventil Linksanschluss, Oberfläche verchromt.			
	DN 15 1/2" (Thermostatkopf rechts), M30 x 1,5	ZV0030 0003	1	Stück
	Winkel-Eckventil Rechtsanschluss, Oberfläche verchromt.			
	DN 15 1/2" (Thermostatkopf links), M30 x 1,5	ZV0030 0004	1	Stück

Duett[®], Duett[®]-E, Duett[®]-D

Zubehör

Bezeichnung Abbildung	Beschreibung	Artikelnummer	Liefer- menge	Mengen- einheit
Rücklauf-Verschraubung Eckform				
	Oberfläche verchromt			
	DN 15 1/2"	ZV0018 0002	1	Stück
Wandkonsolen-Set (kurz)				
	<p>Für Duett-D Hinweis: Die Wandkonsolen (kurz) können auch für Duett und Duett-E eingesetzt werden, wenn andere Wandabstände erforderlich sind, um z.B. Fliesenvorsprünge oder ähnl. auszugleichen.</p> <p>Set bestehend aus: 1 Wandkonsole kurz, 2 Schrauben, 2 Scheiben, 2 Dübel, 1 Schallschutzclip, 1 Aushebesicherungen für Wandkonsole.</p>			
	Achtung: Pro Heizkörper werden 2 Stück Konsolen benötigt.			
	* Bitte bei Bestellung Farbe und Wandabstand angeben:			
	Geeignet für Anforderungs- klasse II.			
Wandkonsole 40 für Wandabstand W 51 mm. Sichtbare Teile weiß.				
	Wandabstand 40 mm, Einhängepunkt 33 mm	ZB0282 0002	1	Stück
	Sichtbare Teile in Farbe	ZB0282*	1	Stück
Wandkonsole 50 für Wandabstand W 61 mm. Sichtbare Teile weiß				
	Wandabstand 50 mm, Einhängepunkt 43 mm	ZB0282 0003	1	Stück
	Sichtbare Teile in Farbe	ZB0282*	1	Stück
Abstandhalter				
	<p>Für Duett, Duett-D. Zusätzliches Befestigungszubehör für Anschlusssituationen abweichend von Anhang D gemäß VDI 6036 (nicht tragende Rohre)</p>			
	* Bitte bei Bestellung Farbe angeben:			
	Sichtbare Teile weiß	ZB0329 0001	1	Stück
	Sichtbare Teile in Farbe	ZB0329*	1	Stück

Ersatzteile

Bezeichnung Abbildung	Beschreibung	Artikelnummer	Liefer- menge	Mengen- einheit
Befestigungs-Set				
	<p>Für Duett, Duett-D.</p> <p>Set bestehend aus:</p> <ul style="list-style-type: none"> 2 Wandkonsolen für Wandabstand 41 mm 4 Schrauben 8x80 4 Dübel Durchmesser 10 4 Scheiben 2 Schraubenabdeckungen 4 Schallschutzclips 4 Aushebesicherungen 1 Wandabstützung, einstellbar 1 Schraube 5,5 x 80 1 Dübel Durchmesser 8 1 Entlüftung <p>* Bitte bei Bestellung Farbe angeben:</p>			
 <p>Geeignet für Anforderungs- klasse II.</p>	<p>Sichtbare Teile weiß</p>	ZB0292 0001	1	Stück
	<p>Sichtbare Teile in Farbe</p>	ZB0292*	1	Stück
Befestigungs-Set				
	<p>Für Duett-E.</p> <p>Set bestehend aus:</p> <ul style="list-style-type: none"> 2 Wandkonsolen für Wandabstand 41 mm 6 Schrauben 8x80 6 Dübel Durchmesser 10 6 Scheiben 4 Schraubenabdeckungen 4 Schallschutzclips 2 Aushebesicherungen Metall 2 Abstandshalter Metall, einstellbar 1 Entlüftung <p>* Bitte bei Bestellung Farbe angeben:</p>			
 <p>Geeignet für Anforderungs- klasse II.</p>	<p>Sichtbare Teile weiß</p>	ZB0336 0001	1	Stück
	<p>Sichtbare Teile in Farbe</p>	ZB0336*	1	Stück
Entlüftungsstopfen				
	<p>Ø ¼"</p> <p>10 Stück im Satz.</p>			
		ZT0054 0001	10	Stück