



## Produktvorteile

- Rein elektrischer Strahlungsheizkörper mit Glasfront
- Weiße, schwarze und Spiegel Ausführung mit wahlweise umlaufendem Rahmen aus Aluminium in Heizkörperfarbe oder hochglanzpoliert
- Befestigung von vorne nicht sichtbar
- Hauptfunktion Raumerwärmung, keine Möglichkeit zur Anbringung eines Handtuchbügels
- Möglichkeit zur vertikalen und horizontalen Montage



## Lieferumfang

- Befestigungs-Set beige packt, entspricht der Anforderungskategorie II der Richtlinie VDI 6036. Bauseits ist der Wandbaustoff auf ausreichende Tragfähigkeit zu prüfen. Alle sichtbaren Befestigungsteile in Heizkörperfarbe
- Elektro-Set WKS, WFS oder WRX. Technische Beschreibung siehe Seite 13

### Ausführungen - vertikale Montage

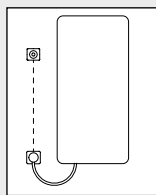

Elektro-Set WKS  
links/rechts möglich  
Ausführung **D** weiß  
Ausführung titan

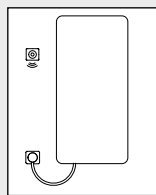

Elektro-Set WFS  
links/rechts möglich  
Ausführung **F** weiß  
Ausführung titan

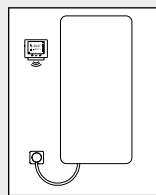

Elektro-Set WRX  
links/rechts möglich  
Ausführung **S** weiß/weiß  
Ausführung weiß/schwarz,  
schwarz/schwarz

### Ausführungen - horizontale Montage

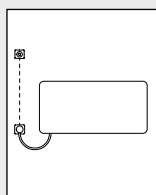

Elektro-Set WKS  
links/rechts möglich  
Ausführung **D** weiß  
Ausführung titan

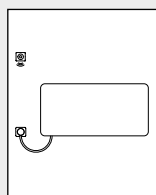

Elektro-Set WFS  
links/rechts möglich  
Ausführung **F** weiß  
Ausführung titan

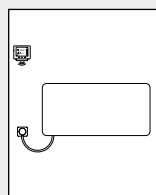

Elektro-Set WRX  
links/rechts möglich  
Ausführung **S** weiß/weiß  
Ausführung weiß/schwarz,  
schwarz/schwarz

### Farbkombination

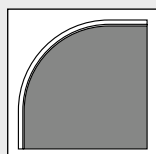

Farbe = Glasfront / Spiegelfront  
Zweitfarbe = Rahmen

### Spiegelfront

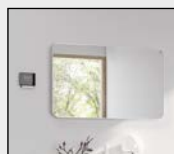

### Multi+ Handtuchbügel



Preise und Beschreibung  
Multi+ siehe Seite 412

## Variante Raumerwärmung



### Wärmeleistung

#### Heizkörper mit Glasfronten

| Bauhöhe<br>mm | Baulänge<br>mm | Bautiefe<br>mm | Wärmeleistung<br>Watt | Artikelnummer     |
|---------------|----------------|----------------|-----------------------|-------------------|
| 1000          | 600            | 30             | 510                   | EVE10100060 ... K |
| 1500          | 600            | 30             | 800                   | EVE10150060 ... K |

#### Heizkörper mit Spiegelfront

| Bauhöhe<br>mm | Baulänge<br>mm | Bautiefe<br>mm | Wärmeleistung<br>Watt | Artikelnummer     |
|---------------|----------------|----------------|-----------------------|-------------------|
| 1000          | 600            | 30             | 510                   | EVE10100060 V.. K |
| 1500          | 600            | 30             | 800                   | EVE10150060 V.. K |

## Technische Information

### Maße Elveo

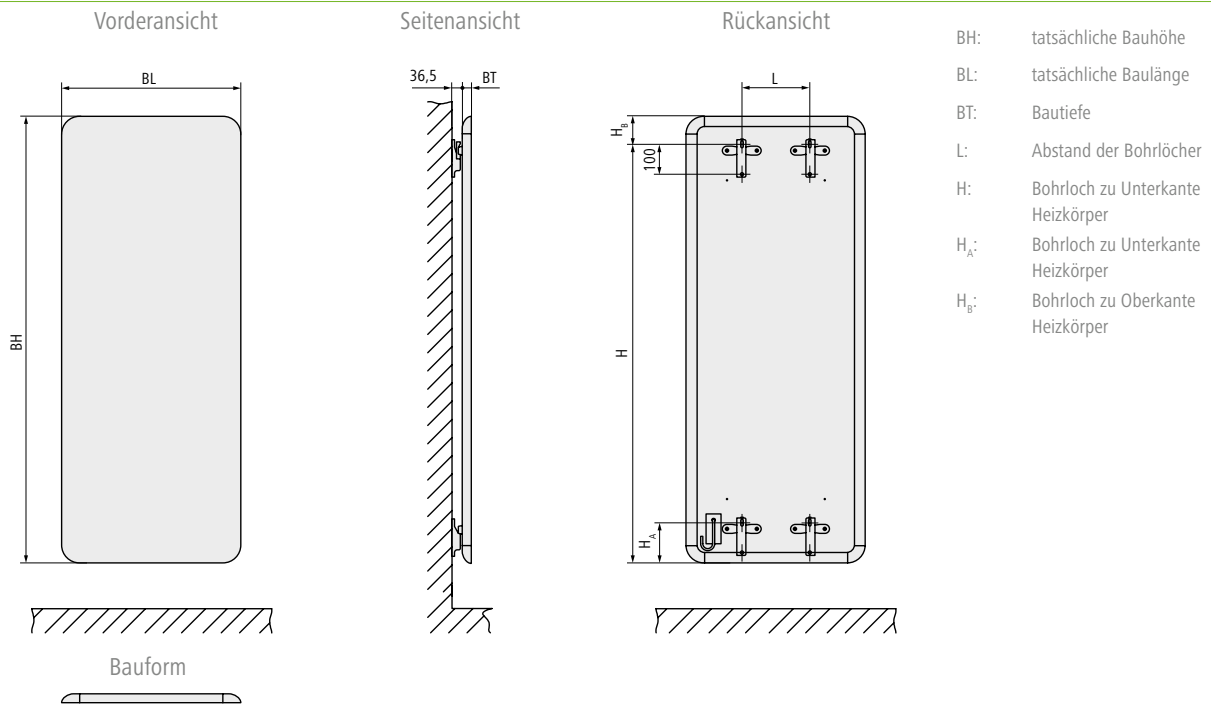

Abstand Unterkante Heizkörper zu Boden min. 150 mm.  
Nach optischen Gesichtspunkten sollte die Heizkörperposition der individuellen Raumsituation angepasst werden.

### Technische Informationen

#### Senkrechte Montage

| BH<br>mm | BL<br>mm | BT<br>mm | H<br>mm | H <sub>A</sub><br>mm | H <sub>B</sub><br>mm | L<br>mm | Gewicht<br>kg |
|----------|----------|----------|---------|----------------------|----------------------|---------|---------------|
| 1000     | 600      | 30       | 905     | 136                  | 95                   | 228     | 14,2          |
| 1500     | 600      | 30       | 1405    | 136                  | 95                   | 228     | 20,7          |

#### Waagrechte Montage

| BH<br>mm | BL<br>mm | BT<br>mm | H<br>mm | H <sub>A</sub><br>mm | H <sub>B</sub><br>mm | L<br>mm | Gewicht<br>kg |
|----------|----------|----------|---------|----------------------|----------------------|---------|---------------|
| 600      | 1000     | 30       | 485     | 156                  | 115                  | 668     | 14,2          |
| 600      | 1500     | 30       | 485     | 156                  | 115                  | 1168    | 20,7          |

- Anschlüsse:** Der elektrische Anschluss befindet sich rückseitig an der Heizkörperunterkante.  
Montage der Wandelemente auf einer Leerdose oder Wandmontage mit Dübeln.  
Schutzart IPX4
- Betriebsbedingungen:** Das Modell Elveo wird als reiner Elektro-Heizkörper betrieben.  
Das Heizelement wird über den Wandauslass an 230 V 50 Hz AC angeschlossen
- Ausschreibungstext:** [www.kermi.de](http://www.kermi.de)

## Verfügbare Elektro-Sets

### Elektro-Set WKS



Elektro-Set WKS weiß



Elektro-Set WKS titan

Die Variante WKS besteht aus einem Wandauslass (Schutzart IPX4) und dem Regler Standard. Der Regler Standard wird auf einer Unterputzdose montiert. Die Spannungsversorgung erfolgt in einer für den Regler vorgesehenen Unterputzdose. Leitungsverbindung zwischen Regler und Wandauslass durch bauseitige Verkabelung. Der Wandauslass wird auf einer Unterputzdose montiert. Wandauslass und Regler sind in weiß und titan verfügbar.

#### Funktionen des Reglers:

- Stufenlose Temperaturregelung
- Boostbetrieb (60 Minuten Volllast)
- Frostschutzfunktion
- Funktionsanzeige (Heizen, Aus, Booster)
- Umstellung von Raumtemperaturregelung auf reine Handtuchwärmerfunktion möglich
- Fenster-Auf-Erkennung

### Elektro-Set WFS



Elektro-Set WFS weiß

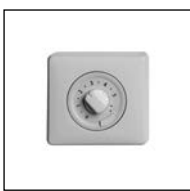

Elektro-Set WFS titan

Die Variante WFS besteht aus einem Wandauslass (Schutzart IPX4) inkl. Funkempfänger und dem Regler Funk-Standard. Der Wandauslass wird auf einer Unterputzdose montiert. Wandauslass und Regler sind in weiß und titan verfügbar. Durch den Batteriebetrieb des Reglers ist dieser Aufputz frei im Raum platzierbar.

#### Funktionen des Reglers:

- Stufenlose Temperaturregelung
- Boostbetrieb (60 Minuten Volllast)
- Frostschutzfunktion
- Funktionsanzeige (Heizen, Aus, Booster)
- Umstellung von Raumtemperaturregelung auf reine Handtuchwärmerfunktion möglich
- Fenster-Auf-Erkennung

### Elektro-Set WRX



Elektro-Set weiß/weiß



Elektro-Set schwarz/schwarz

Die Variante WRX besteht aus einem Wandauslass (Schutzart IPX4) inkl. Funkempfänger und dem Regler Funk-Comfort. Der Wandauslass wird auf einer Unterputzdose montiert. Wandauslass ist in weiß, der Regler in weiß/weiß, weiß/schwarz und schwarz/schwarz verfügbar. Durch den Batteriebetrieb des Reglers ist dieser Aufputz frei im Raum platzierbar. Der Funkregler ist mit einem Touchdisplay ausgestattet, über welches verschiedene Funktionen programmiert und gesteuert werden können.

#### Funktionen des Reglers:

- Raumtemperaturregelung auf Heiz- und Absenkniveau während programmierter Zeitintervalle
  - Programmierbares Zeitintervall 15 Minuten
  - 2 voreingestellte, 1 frei programmierbares Wochenprogramm (Raumtemperatur)
- Raumtemperaturunabhängige, tagesindividuelle Handtuchwärmerfunktion während programmierter Zeitintervalle
  - Programmierbares Zeitintervall 15 Minuten
  - 1 voreingestelltes, 1 frei programmierbares
- Boostbetrieb (einstellbar 30 – 120 Minuten)
- Frostschutzfunktion
- Funktionsanzeige (Raumtemperatur, Wochentag, Uhrzeit)
- Betriebsmodus Anwesenheit
- Betriebsmodus Abwesenheit
- Fenster-Auf-Erkennung



Elektro-Set weiß/schwarz

## Ersatzteile

| Bezeichnung<br>Abbildung   | Beschreibung  | Artikelnummer | Liefer-<br>menge | Mengen-<br>einheit |
|--|---|---------------|------------------|--------------------|
| <b>Befestigungs-Set</b>  |   |               |                  |                    |
|   | <b>Set bestehend aus:</b><br>2 Wandkonsolen links<br>2 Wandkonsolen rechts<br>2 Aushebe- und Verschiebesicherungen<br>4 Schallschutzclips<br>2 Kabelklemmen<br>6 Schrauben<br>6 Scheiben<br>6 Dübel |               |                  |                    |
|  <b>Geeignet für Anforderungs-<br/>klasse II.</b> | Sichtbare Teile weiß  | ZB0490 0001   | 1                | Stück              |
|  | Sichtbare Teile schwarz   | ZB0490 0002   | 1                | Stück              |