

Pio[®] plus



Produktvorteile

- Kompaktheizkörper für Warmwasserbetrieb
- Sehr schmale Baulänge
- Inklusive Handtuchhalter aus verschiedenen, hochwertigen Materialien
- Optimal für kleine Bäder mit wenig Platz
- Anschluss an Kermi x-net Fußbodenheizung über Anschlussgarnitur x-link plus möglich



Lieferumfang

- Befestigungs-Set beige packt. Entspricht der Anforderungskategorie II der Richtlinie VDI 6036. Bauseits ist der Wandbaustoff auf ausreichende Tragfähigkeit zu prüfen. Alle sichtbaren Befestigungsteile in Heizkörperfarbe.
- Handtuchbügel in Länge 350 mm (für Heizkörper-BL 250) oder 500 mm (für Heizkörper-BL 390)

Accessoires



Handtuchbügel Edelstahl (poliert)



Handtuchbügel Edelstahl (gebürstet)



Handtuchbügel Holz (Eiche)

x-link plus Anschlussgarnitur



Preise und Beschreibung x-link plus siehe Seite 418



Wärmeleistung

Heizkörper lackiert							
Bauhöhe mm	Baulänge mm	Bautiefe mm	Heizkörper-exponent n				Artikelnummer
				75/65-20 °C	70/55-20 °C 55/45-20 °C	70/55-24 °C 55/45-24 °C	
Heizkörper mit Handtuchbügel "Holz"							
1600	250	46	1,2509	453	366 237	323 198	E7N1V160025 . X3K
1600	390	46	1,2535	657	531 344	468 286	E7N1V160039 . X3K
1800	250	46	1,2531	517	418 271	368 225	E7N1V180025 . X3K
1800	390	46	1,2396	740	600 390	529 325	E7N1V180039 . X3K
2000	250	46	1,2340	461	374 244	330 203	E7N1V200025 . X3K
2000	390	46	1,2320	758	615 401	543 335	E7N1V200039 . X3K
Heizkörper mit Handtuchbügel "Edelstahl poliert"							
1600	250	46	1,2509	453	366 237	323 198	E7N1V160025 . XDK
1600	390	46	1,2535	657	531 344	468 286	E7N1V160039 . XDK
1800	250	46	1,2531	517	418 271	368 225	E7N1V180025 . XDK
1800	390	46	1,2396	740	600 390	529 325	E7N1V180039 . XDK
2000	250	46	1,2340	461	374 244	330 203	E7N1V200025 . XDK
2000	390	46	1,2320	758	615 401	543 335	E7N1V200039 . XDK
Heizkörper mit Handtuchbügel "Edelstahl gebürstet"							
1600	250	46	1,2509	453	366 237	323 198	E7N1V160025 . X4K
1600	390	46	1,2535	657	531 344	468 286	E7N1V160039 . X4K
1800	250	46	1,2531	517	418 271	368 225	E7N1V180025 . X4K
1800	390	46	1,2396	740	600 390	529 325	E7N1V180039 . X4K
2000	250	46	1,2340	461	374 244	330 203	E7N1V200025 . X4K
2000	390	46	1,2320	758	615 401	543 335	E7N1V200039 . X4K

Bei der Bestellung angeben:
Farbe. Siehe Ausklappseite.

Technische Information

Maße Pio plus

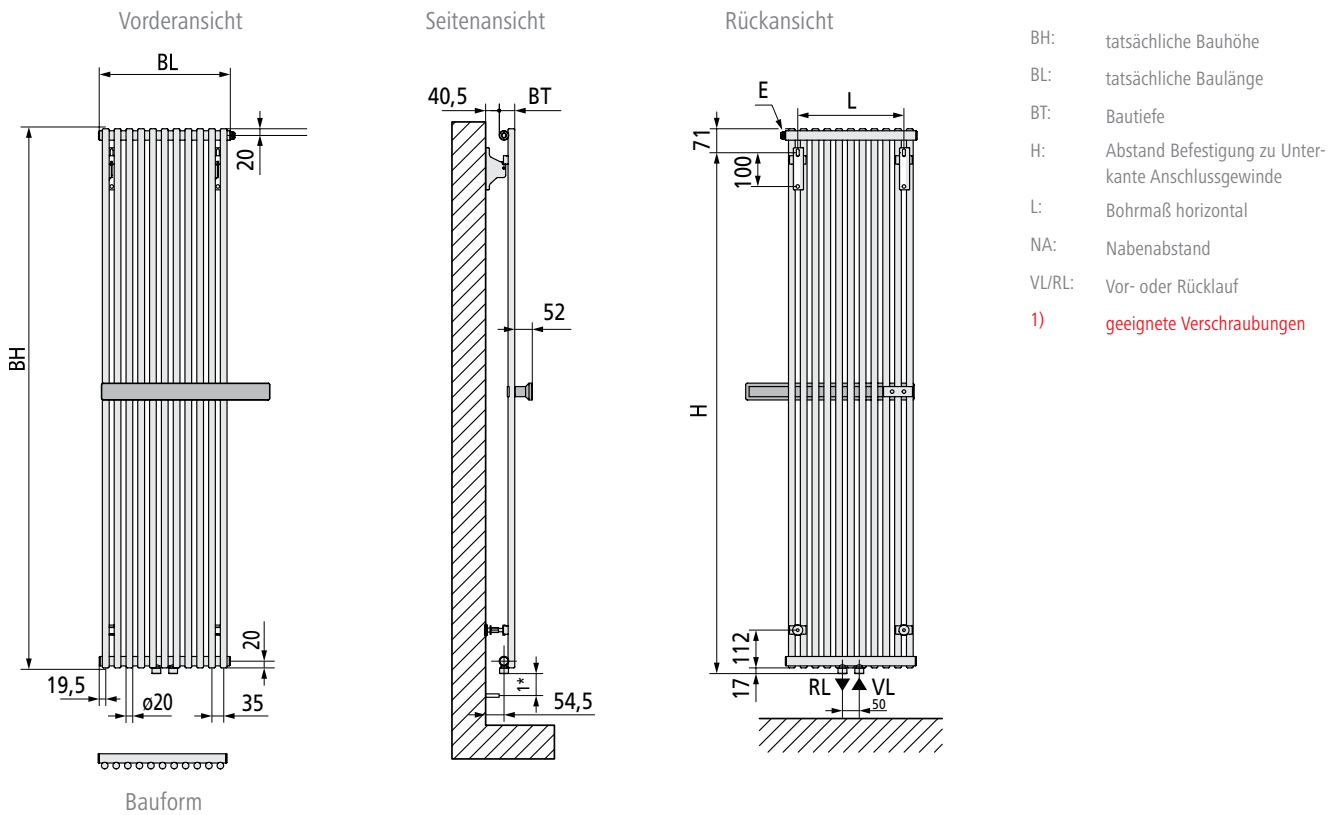

Abstand Unterkante Heizkörper zu Boden min. 150 mm.

Nach optischen Gesichtspunkten sollte die Heizkörperposition der individuellen Raumsituation angepasst werden.

Hinweis: Sind die Vorgaben aus VDI 6036 Anhang D nicht erfüllt, muss der Heizkörper unten mit zwei Konsolen kurz ZB0282 und zusätzlich zwei Ausbebe- /verschiebesicherung Art.Nr.: ZK00200001 montiert werden.



Technische Informationen

BH mm	BL mm	BT mm	H mm	L mm	NA mm	Gewicht kg	Wasser- inhalt l
1600	249	46	1395	175	50	7,7	3,0
1600	389	46	1395	315	50	11,9	4,6
1800	249	46	1595	175	50	8,6	3,3
1800	389	46	1595	315	50	13,1	5,2
2000	249	46	1795	175	50	9,5	3,6
2000	389	46	1795	315	50	14,3	5,8







- Anschlüsse: 2 × ½" IG mittig nach unten
Nabenabstand 50 mm
Vorlauf nur links möglich
- Entlüftung: G½" (Innengewinde) seitlich am Sammelrohr links
oder rechts möglich

- Betriebsdruck: max. 10 bar
- Prüfdruck: 13 bar
- Betriebsbedingungen: Heißwasser bis 120° C
Kein Elektro-Zusatzbetrieb möglich
- Ausschreibungstext: www.kermi.de





Zubehör

Bezeichnung Abbildung	Beschreibung	Artikelnummer	Liefer- menge	Mengen- einheit
Ventilhahnblock-Set Eckform				
	<p>Für den Anschluss am Heizkörper mit G ½" (Innengewinde), inkl. Übergangsnippel ½" × ¾".</p> <p>Anschlüsse zum Rohrleitungsnetz ¾" Euro-Konus (Außengewinde). Anschluss für Thermostatkopf M30 × 1,5.</p> <p>Ventil einstellbar (Auslieferungszustand: für Zweirohrbetrieb, Ventil mit größter Voreinstellung, inkl. Baustellenkappe).</p> <p>Durch Einstellen der Bypassspindel auch für Einrohr-Betrieb geeignet! Das integrierte Thermostatventil ist beidseitig anströmbar (unabhängig von der Fließrichtung).</p>			
	<p>Set bestehend aus:</p> <p>1 Verschraubung mit 50 mm Nabenabstand zwischen Heizkörper und Rohrleitungsnetz mit integriertem Ventil,</p> <p>1 dekorative Blende,</p> <p>2 Übergangsnippel.</p>			
	<p>Hinweis: Durchströmungsrichtung des Heizkörpers ist zu beachten.</p>			
	Blende weiß	ZV0041 0001	1	Stück
	Blende chrom	ZV0041 0002	1	Stück
	Blende Edelstahl-Optik	ZV0041 0003	1	Stück
Ventilhahnblock-Set Durchgang				
	<p>Für den Anschluss am Heizkörper mit G ½" (Innengewinde), inkl. Übergangsnippel ½" × ¾".</p> <p>Anschlüsse zum Rohrleitungsnetz ¾" Euro-Konus (Außengewinde). Anschluss für Thermostatkopf M30 × 1,5.</p> <p>Ventil einstellbar (Auslieferungszustand: für Zweirohrbetrieb, Ventil mit größter Voreinstellung, inkl. Baustellenkappe).</p> <p>Durch Einstellen der Bypassspindel auch für Einrohr-Betrieb geeignet! Das integrierte Thermostatventil ist beidseitig anströmbar (unabhängig von der Fließrichtung).</p>			
	<p>Set bestehend aus:</p> <p>1 Verschraubung mit 50 mm Nabenabstand zwischen Heizkörper und Rohrleitungsnetz mit integriertem Ventil,</p> <p>1 dekorative Blende,</p> <p>2 Übergangsnippel.</p>			
	<p>Hinweis: Durchströmungsrichtung des Heizkörpers ist zu beachten.</p>			
	Blende weiß	ZV0040 0001	1	Stück
	Blende chrom	ZV0040 0002	1	Stück
	Blende Edelstahl-Optik	ZV0040 0003	1	Stück

Zubehör

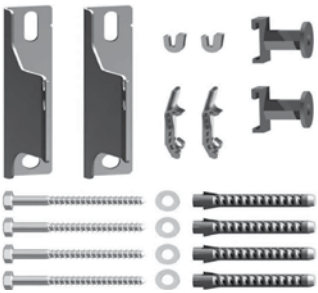
Bezeichnung Abbildung	Beschreibung	Artikelnummer	Liefer- menge	Mengen- einheit
Reinigungsbürste				
	Reinigungsbürste dreiteilig	ZK0013 0002	1	Stück
Thermostatkopf				
	Weiß	ZV0038 0003	1	Stück
	Chrom	ZV0038 0001	1	Stück
	Edelstahl-Optik	ZV0038 0002	1	Stück
Winkel-Eckventil				
	Winkel-Eckventil Linksanschluss, Oberfläche verchromt DN 15 1/2" (Thermostatkopf rechts), M30 x 1,5	ZV0030 0003	1	Stück
	Winkel-Eckventil Rechtsanschluss, Oberfläche verchromt. DN 15 1/2" (Thermostatkopf links), M30 x 1,5	ZV0030 0004	1	Stück
Rücklauf-Verschraubung Eckform				
	Oberfläche verchromt DN 15 1/2"	ZV0018 0002	1	Stück

Zubehör

Bezeichnung Abbildung	Beschreibung	Artikelnummer	Liefer- menge	Mengen- einheit
Wandkonsolen-Set (kurz)				
	Set bestehend aus: 2 Wandkonsolen kurz, 4 Schrauben, 4 Scheiben, 4 Dübel, 2 Schallschutzclips, 2 Aushebesicherungen für Wandkonsole, 2 Abstandhalter.			
	verzinkt	ZB0264 0008	1	Stück
	weiß	ZB0264 0004	1	Stück
Wandkonsole kurz				
	Wandkonsole WA 60 für Wandabstand 53 mm für Klemmhalter oder angeschweißte Aufhängelaschen Set bestehend aus: 1 Wandkonsole, Aushebesicherung Schrauben und Dübel			
	verzinkt	ZB0282 0008	1	Stück
	weiß	ZB0282 0004	1	Stück
Aushebesicherung				
	Für Wandkonsole ZB0264... 2 Stück im Satz.			
		ZK0020 0001	2	Stück
Entlüftungsstopfen				
	Ø ½"			
		ZT0057 0001	1	Stück

Zubehör

Bezeichnung Abbildung	Beschreibung	Artikelnummer	Liefer- menge	Mengen- einheit
Handtuchbügel				
	mit Klemmstück in weiß (RAL 9016)			
	Edelstahl matt gebürstet, 350 mm (Aufnahme in Farbe)	ZC0131*	1	Stück
	Edelstahl matt gebürstet, 500 mm (Aufnahme in Farbe)	ZC0131*	1	Stück
	Edelstahl matt gebürstet, 350 mm (Aufnahme in RAL 9016)	ZC0131 0001	1	Stück
	Edelstahl matt gebürstet, 500 mm (Aufnahme in RAL 9016)	ZC0131 0002	1	Stück
	Edelstahl poliert, 350 mm (Aufnahme in Farbe)	ZC0132*	1	Stück
	Edelstahl poliert, 500 mm (Aufnahme in Farbe)	ZC0132*	1	Stück
	Edelstahl poliert, 350 mm (Aufnahme in RAL 9016)	ZC0132 0001	1	Stück
	Edelstahl poliert, 500 mm (Aufnahme in RAL 9016)	ZC0132 0002	1	Stück
	Holz, Eiche hell, 350 mm (Aufnahme in Farbe)	ZC0133*	1	Stück
	Holz, Eiche hell, 500 mm (Aufnahme in Farbe)	ZC0133*	1	Stück
	Holz, Eiche hell, 350 mm (Aufnahme in RAL 9016)	ZC0133 0001	1	Stück
	Holz, Eiche hell, 500 mm (Aufnahme in RAL 9016)	ZC0133 0002	1	Stück